

mp NAXPRO[®] *TRUSS*



TRAVERSEN FÜR HÖCHSTE ANSPRÜCHE.
TRUSSES FOR HIGHEST REQUIREMENTS.



NAXPRO®-TRUSS QUALITÄT HAT EINEN NAMEN.

NAXPRO®-TRUSS – QUALITY HAS A NAME.

Traversensysteme spielen heute im Bereich der modernen Trägerkonstruktionen eine wichtige Rolle und werden, neben den ursprünglichen Anwendungsgebieten in Discotheken und bei Konzerten, häufig in den Branchen Messe-, Ladenbau, Veranstaltungstechnik, in der Werbung und im industriellen Hallenbau eingesetzt.

Da unsere 1-, 2-, 3- und 4-Punkt-Traversen in vielen Fällen hohen Belastungen standhalten müssen, steht neben einer höchstmöglichen Qualität eine maximale Sicherheit unserer Produkte im Vordergrund. Durch Statiken, TÜV-Abnahmen und jährliche Überprüfungen der Fertigungsstätten garantieren wir unseren Kunden Produkte gleichbleibend hoher Qualität, die der aktuellen Norm EN 1090 (ehemals DIN 4113) entsprechen. Zum größten Teil handgefertigte Bauteile, schnelle Lieferzeiten, hohe Qualitäten, eine große Produktvielfalt und vor allen Dingen unsere zuverlässigen Mitarbeiter machen die Naxpro-Truss Traversen zu dem, was sie sind: **Traversen für höchste Ansprüche.**

Today trussing systems play an important role in the area of modern bearing constructions. Besides their natural application area in discotheques and concerts they are often used in the sectors of exhibition stand and store construction, event technology, in sales promotion and in industrial hall construction. Since our 1-, 2-, 3- and 4-point trusses often have to bear up against great load, maximum security and the highest possible quality is the main focus for our products. Through statics, approval by German Boiler Code and yearly inspections of manufacturing plants we can guarantee our customers a consistently high quality for our Naxpro-Truss trussing systems that are consistent with the norm EN 1090 (formerly DIN 4113). For the biggest part hand-crafted components, short lead times, high quality, a great variety of products and above all our reliable staff make Naxpro-Truss trusses to what they are: Trusses that satisfy highest requirements.

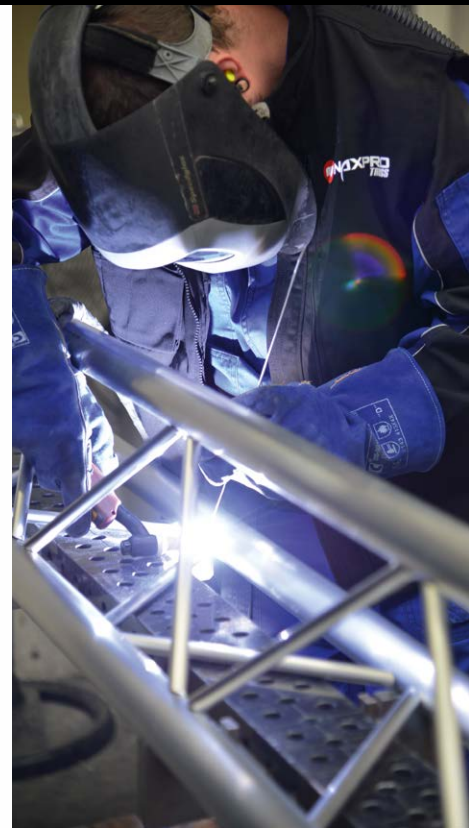
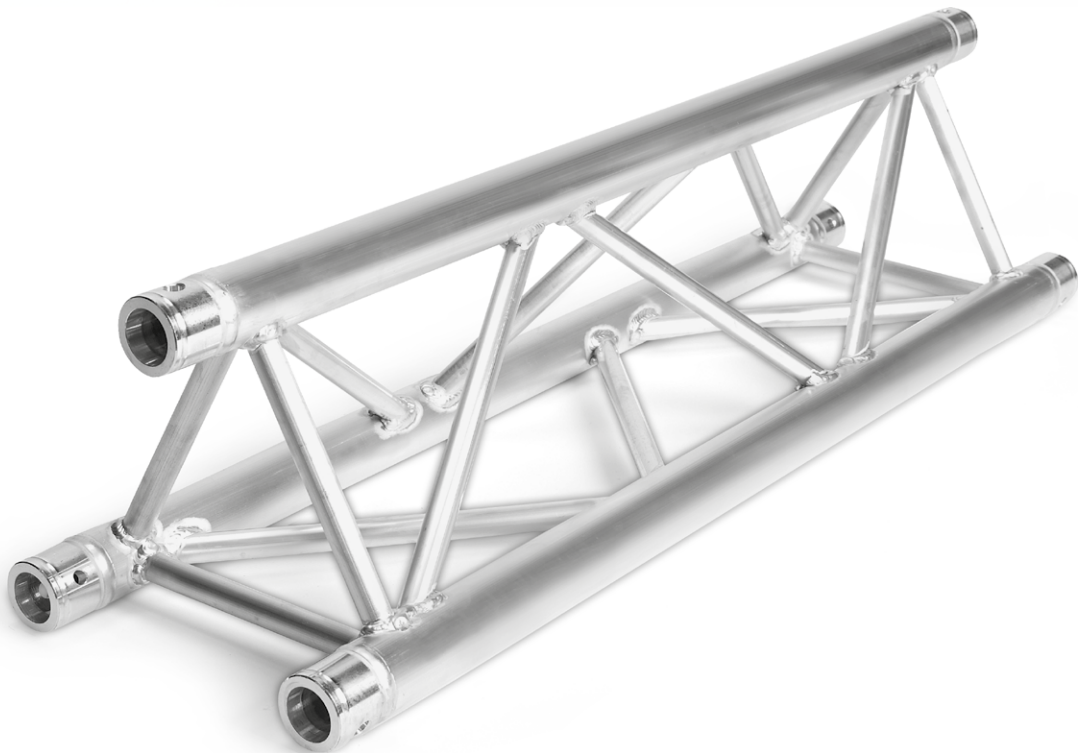

INHALT

CONTENTS



Feinste Rohstoffe	<i>Finest raw material</i>	5	HD 34 Traversensystem	<i>HD 34 Truss-system</i>	110
Herstellung / Produktion	<i>Manufacture/Production</i>	6	FD 42 Traversensystem	<i>FD 42 Truss-system</i>	120
Beratung und Betreuung	<i>Consulting and support</i>	7	ED 42 Stromschiene	<i>ED 42 Bus bar</i>	124
Recycling	<i>Recycling</i>	7	FD 43 Traversensystem	<i>FD 43 Truss-system</i>	126
Sicherheitsrichtlinien	<i>Safety guidelines</i>	8	ED 43 Stromschiene	<i>ED 43 Bus bar</i>	130
Sonderkonstruktionen	<i>Special constructions</i>	9	FD 44 Traversensystem	<i>FD 44 Truss-system</i>	132
Pulverbeschichtungen	<i>Powder coatings</i>	9	FD 44 Messestände	<i>FD 44 Exhibition stand</i>	136
FD 14 Traversensystem	<i>FD 14 Truss-system</i>	10	HD 42 Traversensystem	<i>HD 42 Truss-system</i>	138
FD 14 Messestände	<i>FD 14 Exhibition stand</i>	12	HD 43 Traversensystem	<i>HD 43 Truss-system</i>	142
FD 21 Traversensystem	<i>FD 21 Truss-system</i>	14	HD 44 Traversensystem	<i>HD 44 Truss-system</i>	146
FD 21 Messestände	<i>FD 21 Exhibition stand</i>	16	XD 340 Traversensystem	<i>XD 340 Truss-system</i>	150
FD 22 Traversensystem	<i>FD 22 Truss-system</i>	18	GD 44 Traversensystem	<i>GD 44 Truss-system</i>	152
FD 22 Messestände	<i>FD 22 Exhibition stand</i>	22	TD 34 Traversensystem	<i>TD 34 Truss-system</i>	154
FD 23 Traversensystem	<i>FD 23 Truss-system</i>	28	TD 44 Traversensystem	<i>TD 44 Truss-system</i>	156
FD 23 Messestände	<i>FD 23 Exhibition stand</i>	32	TD 54 Traversensystem	<i>TD 54 Truss-system</i>	158
FD 24 Traversensystem	<i>FD 24 Truss-system</i>	40	ST 54 Traversensystem	<i>ST 54 Truss-system</i>	160
FD 24 Messestände	<i>FD 24 Exhibition stand</i>	44	GS 34 Traversensystem	<i>GS 34 Truss-system</i>	162
FD 31 Traversensystem	<i>FD 31 Truss-system</i>	48	GS 64 Traversensystem	<i>GS 64 Truss-system</i>	164
FD 31 Messestände	<i>FD 31 Exhibition stand</i>	51	GS 94 Traversensystem	<i>GS 94 Truss-system</i>	166
ED 31 Stromschiene	<i>ED 31 Bus bar</i>	54	Tower	<i>Tower</i>	168
Studio Truss System	<i>Studio Truss system</i>	56	Basements	<i>Basements</i>	170
FD 32 Traversensystem	<i>FD 32 Truss-system</i>	58	Kreise	<i>Circles</i>	172
FD 32 Messestände	<i>FD 32 Exhibition stand</i>	62	Bühnen	<i>Stages</i>	178
ED 32 Stromschiene	<i>ED 32 Bus bar</i>	64	Podeste	<i>Stage Platforms</i>	188
FD 33 Traversensystem	<i>FD 33 Truss-system</i>	66	Möbel	<i>Furniture</i>	192
FD 33 Messestände	<i>FD 33 Exhibition stand</i>	72	Messekabinen	<i>Exhibition-Cabin</i>	196
ED 33 Stromschiene	<i>ED 33 Bus bar</i>	78	U-Frame / U-Top	<i>U-Frame / U-Top</i>	198
FHD 33+ Traversensystem	<i>FHD 33+ Truss-system</i>	80	Zubehör Rundschlingen	<i>Accessories round slings</i>	200
FD 34 Traversensystem	<i>FD 34 Truss-system</i>	82	Zubehör Schnellverbinder	<i>Accessories quick connector</i>	202
FD 34 Messestände	<i>FD 34 Exhibition stand</i>	86	Zubehör FD 21-24	<i>Accessories FD 21-24</i>	206
HD 31 Traversensystem	<i>HD 31 Truss-system</i>	94	Zubehör FD/HD 31-44	<i>Accessories FD/HD 31-44</i>	208
HD 32 Traversensystem	<i>HD 32 Truss-system</i>	98	Anwendungsbeispiele	<i>Application examples</i>	226
HD 33 Traversensystem	<i>HD 33 Truss-system</i>	104	Rechtliche Hinweise	<i>Legal information</i>	243

FEINSTE ROHSTOFFE FÜR ERSTKLASSIGE TRAVERSEN

FINEST RAW MATERIALS FOR FIRST CLASS TRUSSES

Aluminium wird fast ausschließlich aus Bauxit gewonnen. Das rot-braune Erz besteht zu 54% aus Aluminiumoxid (Tonerde) und bildet die Grundlage für die Aluminiumproduktion. Um das äußerst hochwertige Aluminium für unsere Traversen zu erzeugen, benötigen wir reines Aluminiumoxid, welches mit dem „Bayer-Verfahren“ aus Bauxit gewonnen wird: Das sehr fein gemahlene Bauxit wird bei einer Temperatur von ca. 180°C und 7 bar in einer Natronlauge gelöst und somit von Fremdbestandteilen gereinigt. Anschließend wird es in Drehöfen gebrannt, bis das zuckerartige Aluminiumoxid übrig bleibt. Zuletzt wird es durch einen Elektrolyseprozess zusammen mit Kryolith bei ca. 950°C geschmolzen und in reines Aluminium / Primäraluminium umgewandelt. Damit das fertige Aluminium zu Traversen weiterverarbeitet werden kann, wird es zunächst zu Pressbolzen, Rundbarren oder Walzblöcken gegossen. Dank dieses anspruchsvollen und gleichzeitig umweltschonenden Herstellungsverfahrens fertigen wir unsere Naxpro-Truss Traversen ausschließlich in den hochwertigen Legierungen EN-AW 6060 T66 und EN-AW 6082 T6.

Aluminium is produced almost exclusively from bauxite. The red-brown ore consists of 54% aluminium oxide (alumina) and forms the basis for the production of aluminium. To produce extremely high-quality aluminium for our Naxpro-Truss trusses, we need pure aluminium oxide, which is obtained with the "Bayer process" from bauxite. The finely ground bauxite will be dissolved at a temperature of about 180°C and 7 bar in a sodium hydroxide solution, and thus cleansed of impurities. Then it is then fired in rotary ovens until the sugar-like aluminium oxide remains. Finally, it is melted by an electrolysis process, together with cryolite at about 950°C and converted into pure aluminium / primary aluminium. Before the finished aluminium can be further processed into trusses, it is first casted into billets. Thanks to these advanced and environmentally friendly production methods, we produce our Naxpro-Truss trusses exclusively in the high-quality alloys EN-AW 6060 T66 and EN-AW 6082 T6.



TRAVERSEN: DAS BINDEGLIED ZWISCHEN LICHT-, TON- UND MEDIEN-TECHNIK

TRUSS: THE LINK BETWEEN LIGHT-, SOUND- AND MEDIA TECHNOLOGY

Naxpro-Truss Traversen spielen als professionelle Trage- und Aufbaukonstruktionen in der Veranstaltungstechnik, beim Messebau und in der Industrie eine entscheidende Rolle. Je nach Anwendungsbereich werden 2-Punkt-, 3-Punkt- und 4-Punkt-Traversen eingesetzt, die sich aufgrund ihrer Bauweisen in der Belastbarkeit stark unterscheiden. Sie bieten trotz ihres geringen Materialgewichts eine extrem hohe Stabilität und ermöglichen somit hohe Traglasten bei großen Spannweiten.

Naxpro-Truss trusses play a decisive role as a professional bearing- and assembly-construction system in the field of event equipment, exhibition stand construction and industrial applications. Depending on the application 2-point, 3-point and 4-point trusses are used, which differ greatly in their various construction loads. Despite their low material weight they offer an extremely high stability, thus enabling heavy loads with large spans.

1. LEICHTIGKEIT *LIGHTNESS*



Naxpro-Truss Traversen sind aus feinstem Aluminium gefertigt und haben daher ein sehr geringes Gewicht. Diese Leichtigkeit macht sich besonders positiv bei mobilen Konstruktionen und regelmäßigen Transporten bemerkbar!

Naxpro-Truss trusses are made of the finest aluminium and therefore feature a very low weight. This lightness is a particularly noticeable positive effect on mobile structures and regular transports!

2. STABILITÄT *STABILITY*



Spezielle Schweißigenschaften nach EN 1090 und hochwertige Aluminium-Legierungen verleihen den Naxpro-Truss Traversen eine höchstmögliche Stabilität und Tragfähigkeit!

Special welding properties according to EN 1090 and high-quality aluminium alloys give Naxpro-Truss trusses the highest possible stability and bearing capacity!

3. FLEXIBILITÄT *FLEXIBILITY*



Durch unterschiedlichste Bauteile wie z.B. Winkel und Ecken bieten Traversen eine schier endlose Vielfalt an Konstruktionsmöglichkeiten und sind daher äußerst flexibel einsetzbar!

Thanks to the wide variety of components such as e.g. corners and corners the trusses offer a sheer endless variety of design possibilities and thus are extremely flexible!

ZERTIFIZIERTE HERSTELLUNG & PRODUKTION

CERTIFIED MANUFACTURE & PRODUCTION

Alle Naxpro-Truss Traversen entstehen in sorgfältiger Handarbeit nach EN 1090 (ehemals DIN 4113) und entsprechen der aktuellen Norm EC9. Dieser zertifizierte Eignungsnachweis bescheinigt Ihnen unsere Herstellerqualifikation zum Schweißen von Aluminiumkonstruktionen und gibt Ihnen die Sicherheit, dass unsere Traversen ausschließlich von erfahrenen und geprüften Schweiß-Facharbeitern konstruiert werden.

Bei der Fertigung aller Naxpro-Truss Produkte setzen wir auf spezielle High-End-Aluminiumlegierungen, die unseren Traversen extrem hohe Tragfähigkeiten und außergewöhnlich gute Schweißigenschaften verleihen. Um Ihnen eine gleichbleibend hohe Qualität unserer Produkte zu garantieren, sind regelmäßige Überprüfungen der Fertigungsstätten und Produktionsabläufe selbstverständlich. Alle Produktionsprozesse werden nach strengsten Vorgaben systematisch kontrolliert und nach deutschen Maßstäben geprüft. Dank unserer langjährigen Erfahrung in der Entwicklung von Aluminium-Traversen und unseren kompetenten Facharbeitern können wir gewünschte Sonderanfertigungen und -projekte schnell und einfach realisieren.

All Naxpro-Truss trusses are created in careful manual work to according to EN 1090 (formerly DIN 4113) and correspond to the norm EC9. This certified aptitude proof verifies our qualification for the welding of aluminum structures and gives you the assurance that our trusses are designed by experienced and certified welding-skilled workers.

In the production of all Naxpro-Truss products we focus on a specific high-end aluminum alloy that gives our trusses an extremely high load capacity and exceptionally good welding characteristics. To guarantee a consistently high quality of our products, regular inspections of the manufacturing facilities and production processes are natural. All production processes are systematically monitored to meet strict specifications and examined by German standards. Thanks to our experience in the development of aluminum trusses and our skilled workers, we can realize custom constructions and projects fast and easy.

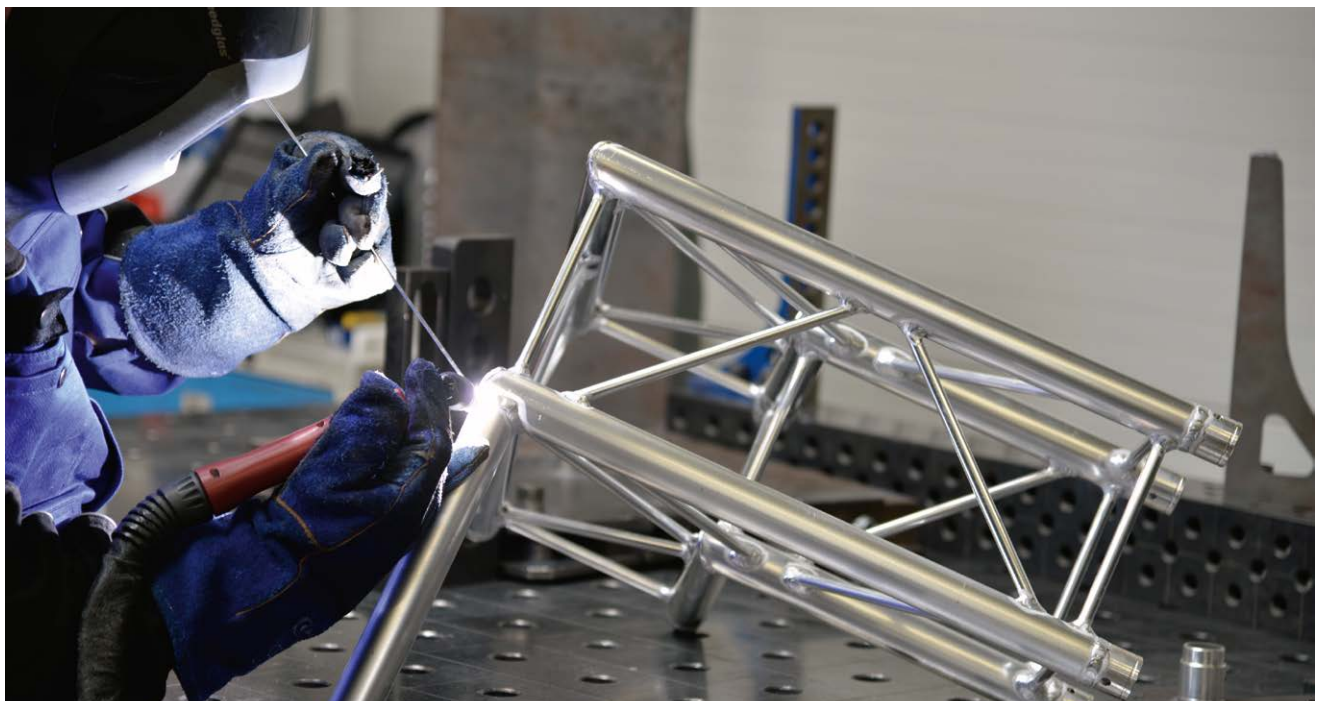

PERSÖNLICHE BERATUNG & BETREUUNG

PERSONAL CONSULTING & SUPPORT

Eine persönliche und individuelle Beratung ist die ausschlaggebende Voraussetzung für ein effizientes und erfolgreiches Projekt.

Da her beraten unsere Traversen-Spezialisten Sie bei der Wahl der richtigen Traversenbauteile und stehen Ihnen auf Wunsch auch anschließend bei der Planung und Realisierung Ihrer Projekte fachkundig zur Seite. So wird der Einkauf für Sie erheblich erleichtert und eine sichere und reibungslose Konstruktion und Montage Ihrer Naxpro-Truss Produkte garantiert.

Dank unserer langjährigen Erfahrung in allen Bereichen der Veranstaltungstechnik entwickeln wir für nahezu jede Anforderung die passende Lösung. Ob exklusive Messestände, individuelle Traversen-Sonderkonstruktionen, komplette Ausstattungen für Konzerte, Diskotheken oder Filmstudios, Ihrer Kreativität und Ihren Vorstellungen sind keine Grenzen gesetzt.

A personal and individual consulting is the primary prerequisite for an efficient and successful project.

Therefore our truss specialists professionally advise you when choosing the correct truss components and are available on request in the planning and realization of your projects. That makes the purchasing decisions for you much easier and ensures a safe and smooth installation of your Naxpro-Truss products.

Thanks to our years of experience in all areas of the event technology, we can support the right solution for almost any requirement. Whether exclusive exhibition stands, custom trusses complete equipment for concerts, discos or movie studios, your creativity and ideas have no boundaries.



UMWELTFREUNDLICH & RECYCELBAR

ENVIRONMENTALLY FRIENDLY & RECYCLABLE

Alle Naxpro-Truss Alu-Traversen sind zu 100% recycelbar! Aluminium kann unbegrenzt und ohne jeglichen Qualitätsverlust wiederverwertet werden.

Beim Recyclingverfahren für Aluminium wird weniger als ein Zehntel der Energie benötigt, die für die Herstellung des Primäraluminiums erforderlich ist. Somit ist Aluminium bei der Wiederverwertung weit aus umweltfreundlicher und sparsamer als andere Baustoffe wie Eisen oder Stahl. Das als Schmelzaluminium bezeichnete, recycelte Erzeugnis ist ein Rohstoff, der dem Primäraluminium in nichts nachsteht.



All Naxpro-Truss aluminum trusses are 100% recyclable! Aluminum can be recycled indefinitely without any loss of quality.

For the recycling process of aluminum less than one tenth of the energy is needed, than which is required for the production of primary aluminum. Thus, the recycling of aluminum is far more environmentally friendly and more economical than other materials such as iron or steel. The so called melting aluminum is a recycled commodity that is in no way inferior to primary aluminum.



SICHERHEITSRICHTLINIEN / QUALITÄTSMANAGEMENT

SAFETY GUIDELINES AND QUALITY MANAGEMENT



Bei der Planung und Realisierung von Traversenkonstruktionen spielt die Sicherheit eine entscheidende Rolle. Es ist von äußerster Wichtigkeit, dass sowohl bei der Fertigung als auch Handhabung und Montage der Systeme mit äußerster Sorgfalt vorgegangen wird, um bei Events wie Konzerten, Festen und Messen die Sicherheit der Kunden, Besucher und Künstler zu gewährleisten. Naxpro-Truss Traversen werden nach allen wichtigen Sicherheitsrichtlinien und unter ständiger Aufsicht einer strengen Qualitätskontrolle gefertigt, um unseren Kunden ein Höchstmaß an Sicherheit zu gewährleisten und somit Unfälle zu vermeiden.

Safety plays a crucial role by the planning and realization of truss structures. It is very important, that fabrication as well as handling of the systems is done with extremely caution, to guarantee the safety from guests, customers, visitors and artists on events like concerts, festivals and exhibitions. The trusses from Naxpro-Truss are manufactured after all important safety directives and among steady custody of a strict quality check, to ensure our customers the highest possible safety to avoid accidents.



STATIK

Alle Naxpro-Truss Traversensysteme sind statisch berechnet und sorgen somit schon vor der Planung für maximale Transparenz der möglichen Belastungen. Die Berechnungen, die ausnahmslos von professionellen und erfahrenen Statikern durchgeführt werden, geben Ihnen einen sicheren Überblick über mögliche Spannweiten und anzubringende Lasten der einzelnen Systeme. So wird die Wahl der richtigen Naxpro-Truss Traversen deutlich vereinfacht und Unfälle,

die durch Fehlkonstruktionen entstehen könnten, werden vermieden. Auch statische Berechnungen individueller Systeme sind natürlich in kürzester Zeit zu realisieren.

All Naxpro-Truss truss systems are calculated statically and fend for a maximum of transparency from possible loads before the planning starts. The calculations, exclusively performed by professional and experienced structural engineers, give you a reliable overview for potential spans and charges to be borne by the individual systems. Thus, the choice of the right Naxpro-Truss trusses is simplified and accidents that could result from faulty designs are avoided. Certainly static calculations of individual systems can be realized in the shortestest time.



INDUSTRIENORM

Die Fertigung von Naxpro-Truss Traversen steht unter der ständigen Kontrolle einer strengen Qualitätssicherung. Das Herzstück der Produktion ist die Schweißtechnik, die maßgeblich für die Stabilität und Sicherheit eines Traversensystems beiträgt. Hier erfüllen alle Schweiß-Facharbeiter natürlich die höchsten Anforderungen und fertigen die

Naxpro-Truss Traversensysteme nach EN 1090 (ehemals DIN 4113), dem professionellen Eignungsnachweis zum Schweißen von Aluminium.

The construction of Naxpro-Truss trusses is done by steady inspection of quality assurances. The core of the production is the welding technology, which contributes significantly to the stability and security of a truss system. All welding-crafters achieve the highest requirements and produce Naxpro-Truss trusses after EN1090 (formerly DIN4113), the prof. verification of suitability to weld aluminium.



TÜV

Neben der regelmäßigen Überprüfung der Produktion sorgt der TÜV Süd auch bei den einzelnen Traversensystemen für Sicherheit. Die grundlegenden technischen Sicherheitsanforderungen werden vom TÜV Süd überwacht und entsprechend zertifiziert.

In addition to regular inspections of production TÜV Süd also ensures the safety of the individual individual truss systems for safety. The basic technical safety requirements are are monitored by TÜV Süd and certified accordingly.

SONDERKONSTRUKTIONEN

SPECIAL CONSTRUCTIONS

Für den Fall, dass ein Projekt nicht vollständig durch Naxpro-Truss Standard-Bauteile realisiert werden kann, steht Ihnen natürlich unser professionelles Planungsbüro zur Seite, welches für Sie Traversen-Sonderkonstruktionen jeglicher Art entwickeln kann. Spezial-Bodenplatten und Traversen-Fundamente sind hier genauso realisierbar wie Gestell für Tauchroboter oder mobile Hubvorrichtungen. Der Kreativität sind keine Grenzen gesetzt.

In case that a project can't be completely realized with Naxpro-Truss standard components, a professional planning office is by your side. Any kind of special truss constructions can be engineered by them. Special base plates and truss foundations are just as feasible as framework for diving robots or mobile lifting devices. Creativity knows no bounds.

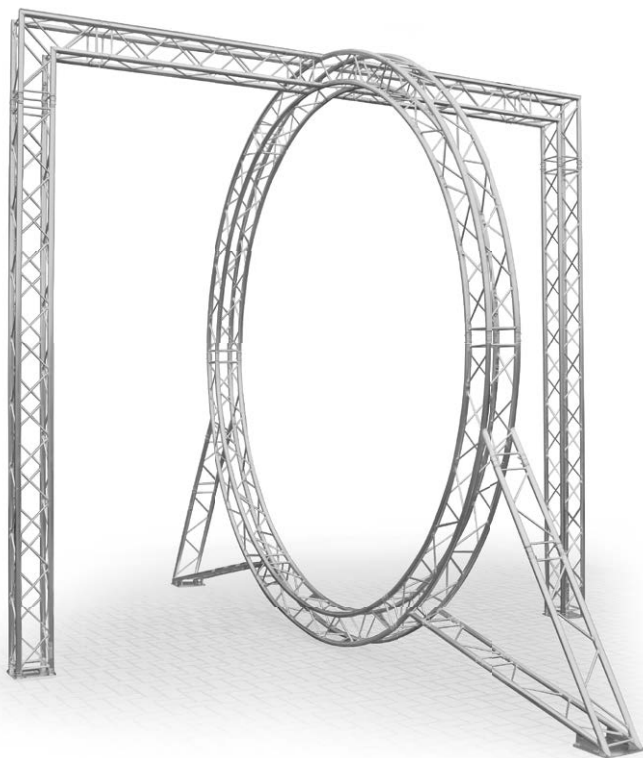

PULVERBESCHICHTUNGEN

POWDER COATINGS

Je nach Anwendungsgebiet kann es sein, dass farbige Traversen eine interessante Alternative zu Traversen in der herkömmlichen Aluminium-Optik darstellen. Auffällige Bühnen bei Konzerten, trendige Messestände und ausgeflippte DJ-Bühnen sind nur einige von unzähligen Möglichkeiten, die mit pulverbeschichteten Traversenelementen realisiert werden können. Natürlich können Sie auch alle Naxpro-Truss Traversensysteme in allen gängigen RAL-Farben erhalten. Fragen Sie uns, wir beraten Sie gerne!



Depending on the application area, colored trusses can represent an interesting alternative to the conventional trusses in aluminium look. Eye-catching stages on concerts, trendy stalls and freaky DJ-stages are just a few of countless possible combinations, which can be realized with powder-coated truss elements. Certainly you can receive all Naxpro-Truss truss systems in all popular colours.



FD 14



FD 14 TRAVERSEN

FD 14 TRUSS

Kleines Traversensystem in 4-Punkt Ausführung, welches durch seine Miniaturausführung besonders gut für die Anwendung im Heimbereich geeignet ist. So können auf kreative und moderne Art und Weise z.B. Rahmen für Leinwände und Fotografien, Abhängungen, Lampenträger, Boxenständer und Rankspaliere für Kletterpflanzen konstruiert werden. Aber auch kleine Messtische, Displayanwendungen und Werbekonstruktionen im Laden- und Messebau sind mit Naxpro FD 14 einfach zu realisieren.

Das System wird mittels konischer Verbindung kraftschlüssig verbunden. Die Verbinder sind im Lieferumfang enthalten. Um die Traversen zu verbinden, benötigt man als Werkzeug lediglich einen leichten Aluminium-Hammer. Sonderkonstruktionen und Pulverbeschichtungen sind in kurzer Zeit realisierbar.

Small truss system in 4-point design: Due to its minimized design this small truss system might be used perfectly in the domestic environment. You are able to create in a new and modern way frames for canvases and photos, suspensions, lamp carriers, speaker stands and trellises for climbing plants. Even small trade fair stands, display applications and advertising structures in booth and shop construction are easily to realize with Naxpro FD 14! Through the use of cone connectors, the system is connected actuated by adherence. The connectors are included in delivery. Special design constructions and powder-coating are feasible in little time.



Belastungstabelle load chart

Spannweite (m) span (m)	gleichmäßig verteilte Last distributed load	Durchbiegung deflection	mittige Einzellast central single load	Durchbiegung deflection
m	kg/m	mm	kg	mm
1,0	195,0	0,5	195,0	0,8
2,0	96,7	3,9	135,2	4,3
3,0	59,3	12,1	88,9	9,8
4,0	32,7	21,6	65,3	17,5
5,0	20,4	33,9	50,9	27,6
6,0	13,7	48,9	41,0	40,2

Hohe Gleichlasten sind idealisiert zu verstehen. Die Lasteinleitung hat im Knoten zu erfolgen.
High uniformly distributed loads are to be understood ideally distributed. The load application has to be made in the knot.

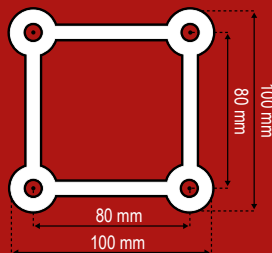

Spezifikationen / Specifications

Breite / width: 100 mm
Tragrohr / tube: 20 x 2 mm
Ø Füllstäbe / braces: 6 mm
Legierung / alloy: EN-AW 6066 T66

Inkl. Verbindungsset / incl. connecting set

4x 8x

8x

FD 14

Strecke 50 cm



Strecke 50 cm | Straight 50 cm
Gewicht | Weight: ~ 1,0 kg

Art.-Nr.: 300140500

Strecke 80 cm

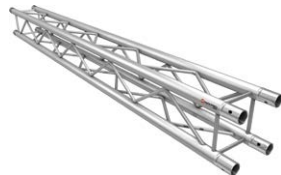

Strecke 80 cm | Straight 80 cm
Gewicht | Weight: ~ 1,5 kg

Art.-Nr.: 300140800

Strecke 100 cm



Strecke 100 cm | Straight 100 cm
Gewicht | Weight: ~ 1,8 kg

Art.-Nr.: 300141000

Strecke 150 cm

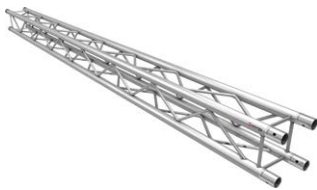

Strecke 150 cm | Straight 150 cm
Gewicht | Weight: ~ 2,6 kg

Art.-Nr.: 300141500

Strecke 180 cm



Strecke 180 cm | Straight 180 cm
Gewicht | Weight: ~ 3,1 kg

Art.-Nr.: 300141800

Strecke 200 cm



Strecke 200 cm | Straight 200 cm
Gewicht | Weight: ~ 3,5 kg

Art.-Nr.: 300142000

Strecke 250 cm



Strecke 250 cm | Straight 250 cm
Gewicht | Weight: ~ 4,1 kg

Art.-Nr.: 300142500

Strecke 300 cm



Strecke 300 cm | Straight 300 cm
Gewicht | Weight: ~ 4,9 kg

Art.-Nr.: 300143000

Boxcorner inkl. 8 Verbinder



Boxcorner | Boxcorner incl. 8 connectors
Schenkellänge | Leg length: 100 mm
Gewicht | Weight: ~ 0,8 kg Art.-Nr.: 300146666

Bodenplatte



Bodenplatte | Base plate
Außenmaß | Dimension: 100 x 100 x 5 mm
Gewicht | Weight: ~ 0,15 kg Art.-Nr.: 300140000

Verbinder für Boxcorner



Verbinder für Boxcorner | Connector for boxcorner
Gewicht | Weight: ~ 20 g

Art.-Nr.: 300146667

Verbinderset

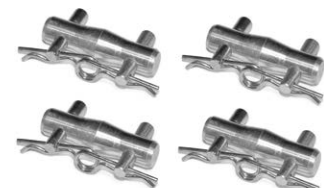

Verbinderset | Connector set
4 Konusse, 8 Bolzen, 8 R-Clips | 4 cones, 8 bolts, 8 R-Clips
Art.-Nr.: 300140001

FD 14

MESSESTÄNDE



Artikel-Nr.: 309140009

Sie erhalten ein Traversensystem aus der Baureihe FD 14 bestehend aus folgenden Bauteilen:

12 x Naxpro-Truss FD 14 Strecke 200 cm
 8 x Naxpro-Truss FD 14 Strecke 80 cm
 8 x Naxpro-Truss FD 14 Strecke 50 cm
 8 x Naxpro-Truss FD 14 Boxcorner
 48 x Naxpro-Truss FD 14 Halbverbinder
 4 x FD 14 Bodenplatte

(Dekorationsmaterial, Bodenbeläge, Beleuchtung, Möbel, Planen, Verkleidungen etc. sind nicht im Lieferumfang enthalten. Gerne bieten wir Ihnen diese separat an.)

The FD 14 Naxpro-Truss Exhibition Stand consists of the following components:

12 x Naxpro-Truss FD 14 Straight 200 cm
 8 x Naxpro-Truss FD 14 Straight 80 cm
 8 x Naxpro-Truss FD 14 Straight 50 cm
 8 x Naxpro-Truss FD 14 Boxcorner
 48 x Naxpro-Truss FD 14 Half connector
 4 x FD 14 Base plate

(Decoration, flooring, lighting, furniture, tarpaulins, coverings etc. are not included in delivery. We gladly offer them separately to you.)

Technische Daten Messestand / Technical Data Exhibition Stand

Außenabmessungen / Dimensions: ca. 300 x 300 x 320 cm (LxBxH)
 Gesamtfläche / Total area: ca. 9 m²
 Gesamtgewicht / Total weight: ca. 81 kg

Spezifikationen FD 14 / Specifications FD 14

Breite / width: 100 mm
 Tragrohr / tube: 20 x 2 mm
 Ø Füllstäbe / braces: 6 mm
 Legierung / alloy: EN-AW 6060 T66



Artikel-Nr.: 309140004

Sie erhalten ein Traversensystem aus der Baureihe FD 14 bestehend aus folgenden Bauteilen:

- 3 x Naxpro-Truss FD 14 Strecke 200 cm
- 2 x Naxpro-Truss FD 14 Strecke 180 cm
- 3 x Naxpro-Truss FD 14 Boxcorner
- 3 x FD 14 Bodenplatte

(Dekorationsmaterial, Bodenbeläge, Beleuchtung, Möbel, Planen, Verkleidungen etc. sind nicht im Lieferumfang enthalten. Gerne bieten wir Ihnen diese separat an.)

The FD 14 Naxpro-Truss Exhibition Stand consists of the following components:

- 3 x Naxpro-Truss FD 14 Straight 200 cm
- 2 x Naxpro-Truss FD 14 Straight 180 cm
- 3 x Naxpro-Truss FD 14 Boxcorner
- 3 x FD 14 Base plate

(Decoration, flooring, lighting, furniture, tarpaulins, coverings etc. are not included in delivery. We gladly offer them separately to you.)

Abbildungen ähnlich - Irrtümer und Druckfehler vorbehalten | Illustrations similar - errors and misprints excepted

Technische Daten Messestand / Technical Data Exhibition Stand

Außenabmessungen / Dimensions: ca. 200 x 200 x 210 cm (LxBxH)
Gesamtfläche / Total area: ca. 4 m²
Gesamtgewicht / Total weight: ca. 27 kg

Spezifikationen FD 14 / Specifications FD 14

Breite / width: 100 mm
Tragrohr / tube: 20 x 2 mm
Ø Füllstäbe / braces: 6 mm
Legierung / alloy: EN-AW 6060 T66

FD 21



FD 21 TRAVERSEN

FD 21 TRUSS

Traversensystem in 1-Punkt Ausführung, dessen Stärke in seiner Leichtigkeit, geringen Größe und Flexibilität liegt. FD 21 Traversen können mit allen Bauteilen der Naxpro-Truss-Systeme FD 22, FD 23 und FD 24 kombiniert werden und eignen sich somit z.B. hervorragend für die dekorative Konstruktion von Displayhalterungen, geometrischen Körpern wie Würfeln und Quadern, Werberahmen und Geländern. Durch die hohe Flexibilität des Systems sind der Anwendungsvielfalt keine Grenzen gesetzt.

Das System wird mittels konischer Verbindung kraftschlüssig verbunden. Die Verbinder sind im Lieferumfang enthalten. Um die Traversen zu verbinden, benötigt man als Werkzeug lediglich einen leichten Aluminium-Hammer. Sonderkonstruktionen und Pulverbeschichtungen sind in kurzer Zeit realisierbar.

The outstanding strength of this truss system shown in 1-point design is its light weight, its flexibility and its small height. You can combine all FD 21 elements with elements from the Naxpro-Truss-systems FD 22, FD 23 & FD 24 and that is why these trusses are a perfect choice for decorative constructions of display holders, geometric figures like cubes and cuboids, publicity frames and balustrades. Due to the enormous flexibility of this system there are no limits to its use. Through the use of cone connectors, the system is connected actuated by adherence. The connectors are included in delivery. Special design constructions and powder-coating are feasible in little time.



Belastungstabelle load chart

Spannweite (m) span (m)	gleichmäßig verteilte Last distributed load	Durchbiegung deflection	mittige Einzellast central single load	Durchbiegung deflection
m	kg/m	mm	kg	mm
1,0	63,2	4,1	31,6	3,3
1,5	27,7	9,3	20,8	7,5
2,0	15,3	16,5	15,3	13,4
2,5	9,6	25,9	12,0	21,1

Hohe Gleichlasten sind idealisiert zu verstehen. Die Lasteinleitung hat im Knoten zu erfolgen.
High uniformly distributed loads are to be understood ideally distributed. The load application has to be made in the knot.



Spezifikationen / Specifications

Tragrohr / tube: 35 x 2 mm
Legierung / alloy: EN-AW 6060 T66

Inkl. Verbindungsset / incl. connecting set



FD 21 Black Label

Entdecken Sie unsere Black Label Serie | Discover our Black Label series: www.Naxpro-Truss.de (co.uk)

FD 21

Strecken / Straights



cm	kg	Art.-Nr.	cm	kg	Art.-Nr.
25	~0,30	300210250	300	~2,10	300213000
50	~0,40	300210500	350	~2,20	300213500
75	~0,60	300210750	400	~2,40	300214000
100	~0,70	300211000			
125	~0,90	300211250			
150	~1,00	300211500			
175	~1,20	300211750			
200	~1,30	300212000			
250	~1,60	300212500			

2 Weg Winkel 45° / C19



2 Weg Winkel | 2 way corner
Schenkellänge | Leg length: 500 mm
Gewicht | Weight: ~ 0,7 kg Art.-Nr.: 300210019

2 Weg Winkel 60° / C20



2 Weg Winkel | 2 way corner
Schenkellänge | Leg length: 500 mm
Gewicht | Weight: ~ 0,7 kg Art.-Nr.: 300210020

2 Weg Winkel 90° / C21



2 Weg Winkel | 2 way corner
Schenkellänge | Leg length: 500 mm
Gewicht | Weight: ~ 0,7 kg Art.-Nr.: 300210021

2 Weg Winkel 120° / C22



2 Weg Winkel | 2 way corner
Schenkellänge | Leg length: 500 mm
Gewicht | Weight: ~ 0,7 kg Art.-Nr.: 300210022

2 Weg Winkel 135° / C23



2 Weg Winkel | 2 way corner
Schenkellänge | Leg length: 500 mm
Gewicht | Weight: ~ 0,7 kg Art.-Nr.: 300210023

3 Weg Winkel 90° / C30



3 Weg Winkel | 3 way corner
Schenkellänge | Leg length: 500 mm
Gewicht | Weight: ~ 1,1 kg Art.-Nr.: 300210030

3 Weg T-Stück 90° / C35



3 Weg T-Stück | 3 way T-piece
Schenkellänge | Leg length: 500 mm
Gewicht | Weight: ~ 0,8 kg Art.-Nr.: 300210035

4 Weg Winkel 90° / C40



4 Weg Winkel | 4 way corner
Schenkellänge | Leg length: 500 mm
Gewicht | Weight: ~ 1,3 kg Art.-Nr.: 300210040

4 Weg Kreuz / C41



4 Weg Kreuz | 4 way cross
Schenkellänge | Leg length: 500 mm
Gewicht | Weight: ~ 1,0 kg Art.-Nr.: 300210041

Boxcorner inkl. 2 Verbinder



Boxcorner für FD 21 mit 2 Verbindern | Boxcorner for FD 21 incl. 2 connectors
Gewicht | Weight: ~ 0,1 kg Art.-Nr.: 300216666

FD 21

MESSESTÄNDE



Artikel-Nr.: 309210020

Sie erhalten ein Traversensystem aus der Baureihe FD 21 bestehend aus folgenden Bauteilen:

8 x Naxpro-Truss FD 21 Strecke 100 cm
8 x Naxpro-Truss FD 21 C23 135° 2 Weg Winkel

Der Rahmen wird von der Messedecke abgehängt.

(Dekorationsmaterial, Bodenbeläge, Beleuchtung, Möbel, Planen, Verkleidungen etc. sind nicht im Lieferumfang enthalten. Gerne bieten wir Ihnen diese separat an.)

The FD 21 Naxpro-Truss Exhibition Stand consists of the following components:

8 x Naxpro-Truss FD 21 Straight 100 cm
8 x Naxpro-Truss FD 21 C23 135° 2 Way Corner

The frame will be hung from the ceiling of the trade fair.

(Decoration, flooring, lighting, furniture, tarpaulins, coverings etc. are not included in delivery. We gladly offer them separately to you.)

Technische Daten Rahmen / Technical Data Frame

Gesamtfläche / Total area: ca. 20 m²

Spezifikationen FD 21 / Specifications FD 21

Tragrohr / tube: 35 x 2 mm
Legierung / alloy: EN-AW 6060 T66



Artikel-Nr.: 309210016

Sie erhalten ein Traversensystem aus der Baureihe FD 21 bestehend aus folgenden Bauteilen:

16 x Naxpro-Truss FD 21 Boxcorner mit 2 Verbindern
 16 x Halb-Konusverbinder M12 für Boxcorner
 26 x Naxpro-Truss FD 21 Strecke 150 cm
 8 x Naxpro-Truss FD 21 Strecke 100 cm
 5 x Naxpro-Truss FD 21 Strecke 93 cm
 3 x Naxpro-Truss FD 21 Strecke 86 cm

(Dekorationsmaterial, Bodenbeläge, Beleuchtung, Möbel, Planen, Verkleidungen etc. sind nicht im Lieferumfang enthalten. Gerne bieten wir Ihnen diese separat an.)

The FD 21 Naxpro-Truss Exhibition Stand consists of the following components:

16 x Naxpro-Truss FD 21 Boxcorner with 2 connectors
 16 x Half-connectors M12 for Boxcorner
 26 x Naxpro-Truss FD 21 Straight 150 cm
 8 x Naxpro-Truss FD 21 Straight 100 cm
 5 x Naxpro-Truss FD 21 Straight 93 cm
 3 x Naxpro-Truss FD 21 Straight 86 cm

(Decoration, flooring, lighting, furniture, tarpaulins, coverings etc. are not included in delivery. We gladly offer them separately to you.)

Abbildungen ähnlich - Irrtümer und Druckfehler vorbehalten | Illustrations similar - errors and misprints excepted

Technische Daten Messestand / Technical Data Exhibition Stand

Außenabmessungen / Dimensions: ca. 400 x 400 x 257 cm (LxBxH)
 Gesamtfläche / Total area: ca. 16 m²
 Gesamtgewicht / Total weight: ca. 44 kg

Spezifikationen FD 21 / Specifications FD 21

Tragrohr / tube: 35 x 2 mm
 Legierung / alloy: EN-AW 6060 T66

FD 22



FD 22 TRAVERSEN

FD 22 TRUSS

Traversensystem in 2-Punkt Ausführung, welches trotz seines geringen Tragrohr-Durchmessers von nur 35 mm professionelle Verwendung im Messe- und Ladenbau, sowie in der Veranstaltungstechnik findet. Obwohl die Abmessungen sehr gering sind, lässt es genug Spielraum für Beleuchtungstechnik und Werbemittel.

Das System wird mittels konischer Verbindung kraftschlüssig verbunden. Die Verbinder sind im Lieferumfang enthalten. Um die Traversen zu verbinden, benötigt man als Werkzeug lediglich einen leichten Aluminium-Hammer. Sonderkonstruktionen und Pulverbeschichtungen sind in kurzer Zeit realisierbar.

Truss system in 2-point design, which finds in spite of his low tube-diameter of only 35 mm professional use in exhibition stand and store construction as well as event technology. Even though the dimensions are small there is enough space for lighting and sales promotion. Through the use of cone connectors, the system is connected actuated by adherence. The connectors are included in delivery. To connect the truss all you need in terms of tools is a small aluminium hammer. Special design constructions and powder-coating are feasible in little time.



Belastungstabelle vertikal load chart vertical

Spannweite (m) span (m)	gleichmäßig verteilte Last distributed load	Durchbiegung deflection	mittige Einzellast central single load	Durchbiegung deflection
m	kg/m	mm	kg	mm
1,0	289,0	0,1	289,0	0,2
2,0	143,8	1,2	287,6	1,9
3,0	95,4	4,0	242,6	5,4
4,0	71,2	9,4	180,8	9,6
5,0	56,7	18,4	143,4	15,0
6,0	39,4	26,9	118,2	21,7
7,0	28,6	36,6	100,1	29,7
8,0	21,6	47,9	86,3	38,9
9,0	16,7	60,7	75,4	49,6
10,0	13,3	75,1	66,5	61,6

Hohe Gleichlasten sind idealisiert zu verstehen. Die Lasteinleitung hat im Knoten zu erfolgen. Das obere Hauptrohr muss min. alle 120 cm seitlich gehalten werden!

High uniformly distributed loads are to be understood ideally distributed. The load application has to be made in the knot. The upper main pipe must be held sideways min. every 120 cm!



Spezifikationen / Specifications

Breite / width: 220 mm
 Tragrohr / tube: 35 x 2 mm
 Füllstäbe / braces: 10 x 2 mm
 Legierung / alloy: EN-AW 6060 T66

Inkl. Verbindungssset / incl. connecting set



FD 22 Black Label

Entdecken Sie unsere Black Label Serie | Discover our Black Label series: www.Naxpro-Truss.de (co.uk)

FD 22

Strecken / Straights



cm	kg	Art.-Nr.	cm	kg	Art.-Nr.
25	~0,70	300220250	300	~4,30	300223000
50	~1,00	300220500	350	~4,80	300223500
75	~1,30	300220750	400	~5,60	300224000
100	~1,60	300221000			
125	~2,00	300221250			
150	~2,40	300221500			
175	~2,70	300221750			
200	~3,00	300222000			
250	~3,70	300222500			

2 Weg Winkel 45° / C19H



2 Weg Winkel horizontal | 2 way corner horizontal
Schenkellänge | Leg length: 1000 mm
Gewicht | Weight: ~ 2,2 kg Art.-Nr.: 300220194

2 Weg Winkel 60° / C20H



2 Weg Winkel horizontal | 2 way corner horizontal
Schenkellänge | Leg length: 1000 mm
Gewicht | Weight: ~ 2,4 kg Art.-Nr.: 300220204

2 Weg Winkel 90° / C21H



2 Weg Winkel horizontal | 2 way corner horizontal
Schenkellänge | Leg length: 500 mm
Gewicht | Weight: ~ 1,4 kg Art.-Nr.: 300220214

2 Weg Winkel 120° / C22H



2 Weg Winkel horizontal | 2 way corner horizontal
Schenkellänge | Leg length: 500 mm
Gewicht | Weight: ~ 1,4 kg Art.-Nr.: 300220224

2 Weg Winkel 135° / C23H



2 Weg Winkel horizontal | 2 way corner horizontal
Schenkellänge | Leg length: 500 mm
Gewicht | Weight: ~ 1,5 kg Art.-Nr.: 300220234

2 Weg Winkel 45° / C19V



2 Weg Winkel vertikal | 2 way corner vertical
Schenkellänge | Leg length: 1000 mm
Gewicht | Weight: ~ 2,9 kg Art.-Nr.: 300220195

2 Weg Winkel 60° / C20V



2 Weg Winkel vertikal | 2 way corner vertical
Schenkellänge | Leg length: 1000 mm
Gewicht | Weight: ~ 2,8 kg Art.-Nr.: 300220205

2 Weg Winkel 90° / C21V



2 Weg Winkel vertikal | 2 way corner vertical
Schenkellänge | Leg length: 500 mm
Gewicht | Weight: ~ 1,6 kg Art.-Nr.: 300220215

2 Weg Winkel 120° / C22V



2 Weg Winkel vertikal | 2 way corner vertical
Schenkellänge | Leg length: 500 mm
Gewicht | Weight: ~ 1,5 kg Art.-Nr.: 300220225

2 Weg Winkel 135° / C23V



2 Weg Winkel vertikal | 2 way corner vertical
Schenkellänge | Leg length: 500 mm
Gewicht | Weight: ~ 1,6 kg Art.-Nr.: 300220235

FD 22

3 Weg Winkel 90° / C31H



3 Weg Winkel horizontal | 3 way corner horizontal
Schenkellänge | Leg length: 500 mm
Gewicht | Weight: ~ 2,2 kg Art.-Nr.: 300220314

3 Weg Winkel 90° / C31V



3 Weg Winkel vertikal | 3 way corner vertical
Schenkellänge | Leg length: 500 mm
Gewicht | Weight: ~ 2,2 kg Art.-Nr.: 300220315

3 Weg T-Stück 90° / C35H



3 Weg T-Stück horizontal | 3 way T-piece horizontal
Schenkellänge | Leg length: 500 mm
Gewicht | Weight: ~ 1,6 kg Art.-Nr.: 300220354

3 Weg T-Stück 90° / C35V



3 Weg T-Stück vertikal | 3 way T-piece vertical
Schenkellänge | Leg length: 500 mm
Gewicht | Weight: ~ 1,9 kg Art.-Nr.: 300220355

4 Weg Kreuz 90° / C41H



4 Weg Kreuz horizontal | 4 way cross horizontal
Schenkellänge | Leg length: 500 mm
Gewicht | Weight: ~ 1,9 kg Art.-Nr.: 300220414

4 Weg Kreuz 90° / C41V



4 Weg Kreuz vertikal | 4 way cross vertical
Schenkellänge | Leg length: 500 mm
Gewicht | Weight: ~ 2,2 kg Art.-Nr.: 300220415

4 Weg T-Stück 90° / C42H



4 Weg T-Stück horizontal | 4 way T-piece horizontal
Schenkellänge | Leg length: 500 mm
Gewicht | Weight: ~ 2,6 kg Art.-Nr.: 300220424

4 Weg T-Stück 90° / C42V



4 Weg T-Stück vertikal | 4 way T-piece vertical
Schenkellänge | Leg length: 500 mm
Gewicht | Weight: ~ 2,5 kg Art.-Nr.: 300220425

Bodenplatte



Bodenplatte | Base plate
Außenmaß | Dimension: 100 x 250 x 5 mm
Gewicht | Weight: ~ 0,3 kg Art.-Nr.: 300220000

Boxcorner inkl. 6 Verbinder



Für FD 22 auf FD 24 mit 6 Halbverbinder M8
For FD 22 to FD 24 with 6 halfconnectors M8
Gewicht | Weight: ~ 1,9 kg Art.-Nr.: 300246670

Boxcorner inkl. 4 Verbinder



Für FD 22 mit 4 Halbverbinder M8
For FD 22 with 4 halfconnectors M8
Gewicht | Weight: ~ 0,83 kg Art.-Nr.: 300226666

Konus



Konus für FD 21 - FD 24 Systeme
Cone for FD 21 - FD 24 systems
Gewicht | Weight: ~ 74 g Art.-Nr.: 300000525

Bolzen



Bolzen für FD 21 - FD 24 Systeme
Bolt for FD 21 - FD 24 systems
Gewicht | Weight: ~ 11 g Art.-Nr.: 300000515

R-Clip



R-Clip für FD 21 - FD 24 Systeme
R-Clip for FD 21 - FD 24 systems
Gewicht | Weight: ~ 4 g Art.-Nr.: 300000530

Halbkonus mit M8-Gewinde



Halbkonus für FD 21 - FD 24 Systeme
Half-cone for FD 21 - FD 24 systems
Gewicht | Weight: ~ 35 g Art.-Nr.: 300000510

Abbildungen ähnlich - Irrtümer und Druckfehler vorbehalten | Illustrations similar - errors and misprints excepted

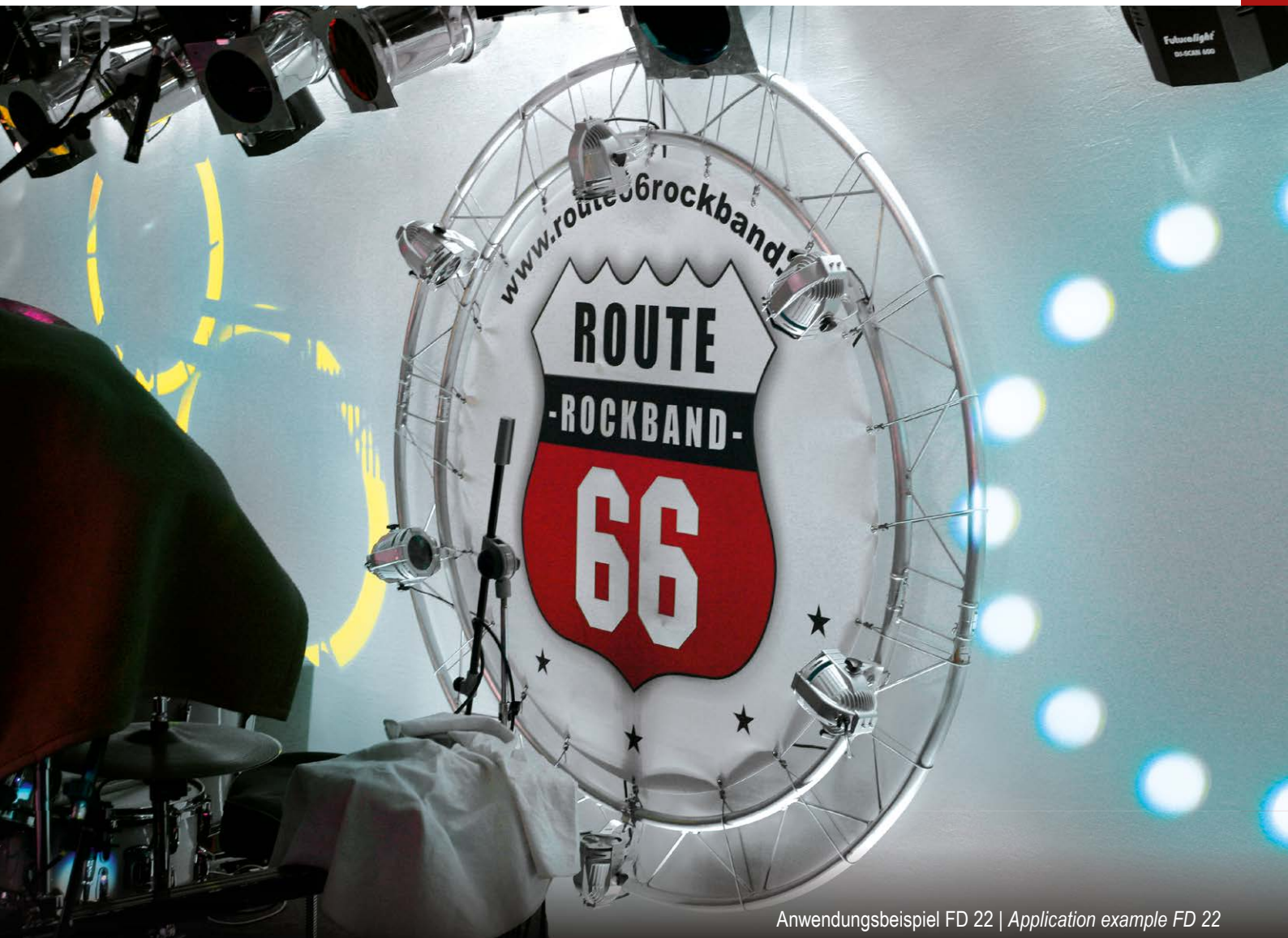

Anwendungsbeispiel FD 22 | Application example FD 22

FD 22

MESSESTÄNDE



Artikel-Nr.: 309220016

Sie erhalten ein Traversensystem aus der Baureihe FD 22 bestehend aus folgenden Bauteilen:

- 4 x Naxpro-Truss FD 22 Strecke 200 cm
- 4 x Naxpro-Truss FD 22 Strecke 125 cm
- 4 x Naxpro-Truss FD 22 C21H 90° 2 Weg Winkel
- 1 x Naxpro-Truss FD 22 C41V 90° 4 Weg Winkel
- 4 x FD 22 Bodenplatte

(Dekorationsmaterial, Bodenbeläge, Beleuchtung, Möbel, Planen, Verkleidungen etc. sind nicht im Lieferumfang enthalten. Gerne bieten wir Ihnen diese separat an.)

The FD 22 Naxpro-Truss Exhibition Stand consists of the following components:

- 4 x Naxpro-Truss FD 22 Straight 200 cm
- 4 x Naxpro-Truss FD 22 Straight 125 cm
- 4 x Naxpro-Truss FD 22 C21H 90° 2 Way Corner
- 1 x Naxpro-Truss FD 22 C41V 90° 3 Way Corner
- 4 x Naxpro-Truss FD 22 Base Plate

(Decoration, flooring, lighting, furniture, tarpaulins, coverings etc. are not included in delivery. We gladly offer them separately to you.)

Technische Daten Messestand / Technical Data Exhibition Stand

Außenabmessungen / Dimensions: ca. 400 x 400 x 250 cm (LxBxH)
 Gesamfläche / Total area: ca. 16 m²
 Gesamtgewicht / Total weight: ca. 28,3 kg

Spezifikationen FD 22 / Specifications FD 22

Breite / width: 220 mm
 Tragrohr / tube: 35 x 2 mm
 Füllstäbe / braces: 10 x 2 mm
 Legierung / alloy: EN-AW 6060 T66



Artikel-Nr.: 309220015

Sie erhalten ein Traversensystem aus der Baureihe FD 22 bestehend aus folgenden Bauteilen:

- 4 x Naxpro-Truss FD 22 Strecke 200 cm
- 2 x Naxpro-Truss FD 22 Strecke 175 cm
- 3 x Naxpro-Truss FD 22 C21H 90° 2 Weg Winkel
- 1 x Naxpro-Truss FD 22 C35V 90° 3 Weg Winkel
- 3 x FD 22 Bodenplatte

(Dekorationsmaterial, Bodenbeläge, Beleuchtung, Möbel, Planen, Verkleidungen etc. sind nicht im Lieferumfang enthalten. Gerne bieten wir Ihnen diese separat an.)

The FD 22 Naxpro-Truss Exhibition Stand consists of the following components:

- 4 x Naxpro-Truss FD 22 Straight 200 cm
- 2 x Naxpro-Truss FD 22 Straight 175 cm
- 3 x Naxpro-Truss FD 22 C21H 90° 2 Way Corner
- 1 x Naxpro-Truss FD 22 C35V 90° 3 Way Corner
- 3 x Naxpro-Truss FD 22 Base Plate

(Decoration, flooring, lighting, furniture, tarpaulins, coverings etc. are not included in delivery. We gladly offer them separately to you.)

Abbildungen ähnlich - Irrtümer und Druckfehler vorbehalten | Illustrations similar - errors and misprints excepted

Technische Daten Messestand / Technical Data Exhibition Stand

Außenabmessungen / Dimensions: ca. 500 x 300 x 250 cm (LxBxH)
Gesamtfläche / Total area: ca. 7,5 m²
Gesamtgewicht / Total weight: ca. 29 kg

Spezifikationen FD 22 / Specifications FD 22

Breite / width: 220 mm
Tragrohr / tube: 35 x 2 mm
Füllstäbe / braces: 10 x 2 mm
Legierung / alloy: EN-AW 6060 T66

FD 22

MESSESTÄNDE



Artikel-Nr.: 309220012

Sie erhalten ein Traversensystem aus der Baureihe FD 22 bestehend aus folgenden Bauteilen:

- 5 x Naxpro-Truss FD 22 Strecke 200 cm
- 1 x Naxpro-Truss FD 22 Strecke 100 cm
- 2 x Naxpro-Truss FD 22 C21H 90° 2 Weg Winkel
- 1 x Naxpro-Truss FD 22 C31V 90° 3 Weg Winkel
- 3 x FD 22 Bodenplatte

(Dekorationsmaterial, Bodenbeläge, Beleuchtung, Möbel, Planen, Verkleidungen etc. sind nicht im Lieferumfang enthalten. Gerne bieten wir Ihnen diese separat an.)

The FD 22 Naxpro-Truss Exhibition Stand consists of the following components:

- 5 x Naxpro-Truss FD 22 Straight 200 cm
- 1 x Naxpro-Truss FD 22 Straight 100 cm
- 2 x Naxpro-Truss FD 22 C21H 90° 2 Way Corner
- 1 x Naxpro-Truss FD 22 C31V 90° 3 Way Corner
- 3 x FD 22 Base plate

(Decoration, flooring, lighting, furniture, tarpaulins, coverings etc. are not included in delivery. We gladly offer them separately to you.)

Technische Daten Messestand / Technical Data Exhibition Stand

Außenabmessungen / Dimensions:	ca. 300 x 400 x 250 cm (LxBxH)
Gesamtfläche / Total area:	ca. 12 m ²
Gesamtgewicht / Total weight:	ca. 48 kg

Spezifikationen FD 22 / Specifications FD 22

Breite / width:	220 mm
Tragrohr / tube:	35 x 2 mm
Füllstäbe / braces:	10 x 2 mm
Legierung / alloy:	EN-AW 6060 T66



Artikel-Nr.: 309220034

Sie erhalten ein Traversensystem aus der Baureihe FD 22 bestehend aus folgenden Bauteilen:

- 1 x Naxpro-Truss FD 22 C41V 90° 4 Weg Winkel
- 1 x Naxpro-Truss FD 22 Traversenkreis 6 m Horizontal
- 1 x Naxpro-Truss FD 21 Traversenkreis 4 m
- 4 x Doppelschelle Leicht Silber bis 75kg (32-35 mm)
- 4 x FD 22 Bodenplatte

(Dekorationsmaterial, Bodenbeläge, Beleuchtung, Möbel, Planen, Verkleidungen etc. sind nicht im Lieferumfang enthalten. Gerne bieten wir Ihnen diese separat an.)

The FD 22 Naxpro-Truss Exhibition Stand consists of the following components:

- 1 x Naxpro-Truss FD 22 C41V 90° 4 Way Corner
- 1 x Naxpro-Truss FD 22 Truss circle 6 m horizontal
- 1 x Naxpro-Truss FD 21 Truss circle 4 m
- 4 x Swivel Coupler Slim Silver max. 75kg (32-35 mm)
- 4 x FD 22 Base plate

(Decoration, flooring, lighting, furniture, tarpaulins, coverings etc. are not included in delivery. We gladly offer them separately to you.)

Abbildungen ähnlich - Irrtümer und Druckfehler vorbehalten | Illustrations similar - errors and misprints excepted

Technische Daten Messestand / Technical Data Exhibition Stand

Außenabmessungen / Dimensions: ca. 650 x 650 x 300 cm (LxBxH)
Gesamtfläche / Total area: ca. 34 m²
Gesamtgewicht / Total weight: ca. 39 kg

Spezifikationen FD 22 / Specifications FD 22

Breite / width: 220 mm
Tragrohr / tube: 35 x 2 mm
Füllstäbe / braces: 10 x 2 mm
Legierung / alloy: EN-AW 6060 T66

FD 22

MESSESTÄNDE

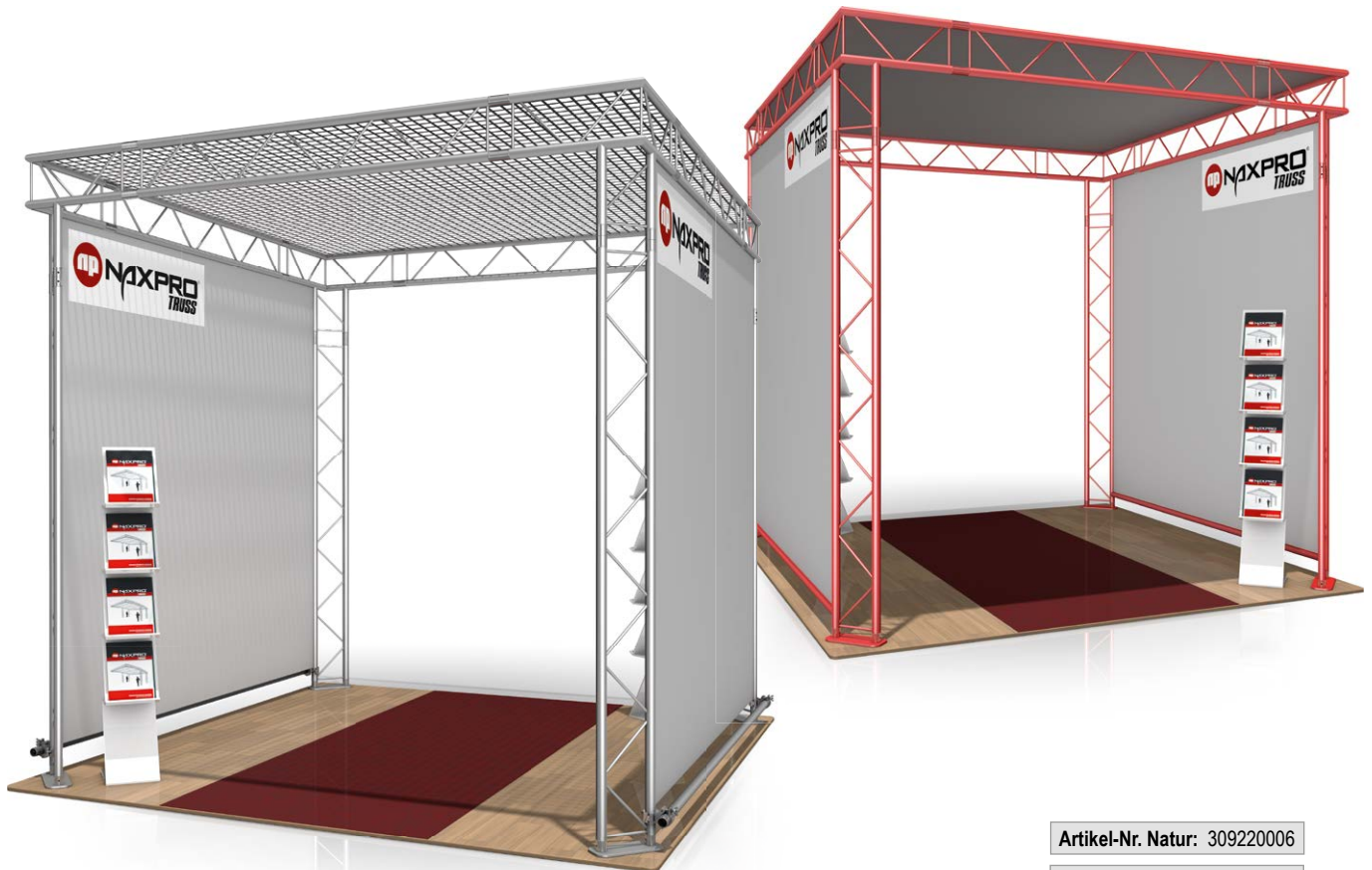

Artikel-Nr. Natur: 309220006

Artikel-Nr. Rot: 309220007

Sie erhalten ein Traversensystem aus der Baureihe FD 22 bestehend aus folgenden Bauteilen:

Natur:

4 x FD22 Strecke – 200 cm
 4 x FD22 Strecke – 150 cm
 4 x FD22 Winkel – C31V
 4 x FD22 Bodenplatte
 2 x Alu Rohr 35 mm – 2,5 m
 4 x Doppelschelle 35 mm

Rot:

4 x FD22 Strecke – 200 cm
 4 x FD22 Strecke – 150 cm
 4 x FD22 Winkel – C31V
 4 x FD22 Bodenplatte
 2 x FD21 200 cm
 2 x Spacer 10 cm
 4 x Halbschelle Klein bis 75 kg
 4 x Halbkonus mit M8 Gewinde
 4 x Bolzen mit M5 Gewinde
 20 m Pulverbeschichtung Rot für FD22
 4 m Pulverbeschichtung Rot für FD21
 10 x Pulverbeschichtung Rot für Kleinteile

(Dekorationsmaterial, Bodenbeläge, Beleuchtung, Möbel, Planen, Verkleidungen etc. sind nicht im Lieferumfang enthalten. Gerne bieten wir Ihnen diese separat an.)

The FD 22 Naxpro-Truss Exhibition Stand consists of the following components:

Nature:

4 x FD22 Straight – 200 cm
 4 x FD22 Straight – 150 cm
 4 x FD22 Corner – C31V
 4 x FD22 Baseplate
 2 x Alu Tube 35 mm – 2,5 m
 4 x Swivel Coupler 35 mm

Red:

4 x FD22 Straight – 200 cm
 4 x FD22 Straight – 150 cm
 4 x FD22 Corner – C31V
 4 x FD22 Baseplate
 2 x FD21 Straight – 200 cm
 2 x Spacer 10 cm
 4 x Halfcoupler 75 kg
 4 x Half-cone M8 threaded
 4 x single bolt M5 threaded
 20 m Powder coating red for FD22
 4 m Powder coating red for FD21
 10 x Powder coating red for small parts

(Decoration, flooring, lighting, furniture, tarpaulins, coverings etc. are not included in delivery. We gladly offer them separately to you.)

Technische Daten Messestand / Technical Data Exhibition Stand

Außenabmessungen / Dimensions: ca. 250 x 250 x 250 cm (LxBxH)
 Gesamtfläche / Total area: ca. 6,25 m²

Spezifikationen FD 22 / Specifications FD 22

Breite / width: 220 mm
 Tragrohr / tube: 35 x 2 mm
 Füllstäbe / braces: 10 x 2 mm
 Legierung / alloy: EN-AW 6060 T66



Artikel-Nr.: 309220030

Sie erhalten ein Traversensystem aus der Baureihe FD 22 bestehend aus folgenden Bauteilen:

28 x Naxpro-Truss FD 22 Boxcorner mit 4 Halbverbinder
 45 x Naxpro-Truss FD 22 Strecke 125 cm
 68 x Halb-Konusverbinder M12 für Boxcorner

Der Rahmen wird von der Messedecke abgehangen.

(Dekorationsmaterial, Bodenbeläge, Beleuchtung, Möbel, Planen, Verkleidungen etc. sind nicht im Lieferumfang enthalten. Gerne bieten wir Ihnen diese separat an.)

The FD 22 Naxpro-Truss Exhibition Stand consists of the following components:

28 x Naxpro-Truss FD 22 Boxcorner with 4 half-connectors
 45 x Naxpro-Truss FD 22 Straight 125 cm
 68 x Half-Connectors M12 for Boxcorner

The frame will be hung from the ceiling of the trade fair.

(Decoration, flooring, lighting, furniture, tarpaulins, coverings etc. are not included in delivery. We gladly offer them separately to you.)

Abbildungen ähnlich - Irrtümer und Druckfehler vorbehalten | Illustrations similar - errors and misprints excepted

Technische Daten Messestand / Technical Data Exhibition Stand

Außenabmessungen / Dimensions: ca. 775 x 389 cm (LxB)
 Gesamtfläche / Total area: ca. 30 m²
 Gesamtgewicht / Total weight: ca. 95 kg

Spezifikationen FD 22 / Specifications FD 22

Breite / width: 220 mm
 Tragrohr / tube: 35 x 2 mm
 Füllstäbe / braces: 10 x 2 mm
 Legierung / alloy: EN-AW 6060 T66

FD 23



FD 23 TRAVERSEN

FD 23 TRUSS

Traversensystem in 3-Punkt Ausführung, welches trotz seines geringen Tragrohr-Durchmessers von nur 35 mm professionelle Verwendung im Messe- und Ladenbau, sowie in der Veranstaltungstechnik findet. Obwohl die Abmessungen sehr gering sind, lässt es genug Spielraum für Beleuchtungstechnik und Werbemittel.

Das System wird mittels konischer Verbindung kraftschlüssig verbunden. Die Verbinder sind im Lieferumfang enthalten. Um die Traversen zu verbinden, benötigt man als Werkzeug lediglich einen leichten Aluminium-Hammer. Sonderkonstruktionen und Pulverbeschichtungen sind in kurzer Zeit realisierbar.

Truss system in 3-point design, which finds in spite of his low tube-diameter of only 35 mm professional use in exhibition stand and store construction as well as event technology. Even though the dimensions are small there is enough space for lighting and sales promotion. Through the use of cone connectors, the system is connected actuated by adherence. The connectors are included in delivery. To connect the truss all you need in terms of tools is a small aluminium hammer. Special design constructions and powder-coating are feasible in little time.



Belastungstabelle load chart

Spannweite (m) span (m)	gleichmäßig verteilte Last distributed load	Durchbiegung deflection	mittige Einzellast central single load	Durchbiegung deflection
m	kg/m	mm	kg	mm
1,0	500,4	0,3	500,4	0,4
2,0	249,1	2,0	315,1	2,1
3,0	138,8	5,8	208,2	4,6
4,0	77,1	10,3	154,1	8,3
5,0	48,5	16,1	121,2	13,0
6,0	33,0	23,2	98,9	18,9
7,0	23,6	31,6	82,7	25,9
8,0	17,5	41,4	70,2	34,2

Hohe Gleichlasten sind idealisiert zu verstehen. Die Lasteinleitung hat im Knoten zu erfolgen.
High uniformly distributed loads are to be understood ideally distributed. The load application has to be made in the knot.

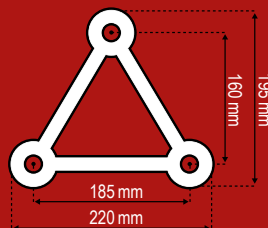

Spezifikationen / Specifications

Breite / width: 220 mm
 Höhe / height: 195 mm
 Tragrohr / tube: 35 x 2 mm
 Füllstäbe / braces: 10 x 2 mm
 Legierung / alloy: EN-AW 6060 T66

Inkl. Verbindungssset / incl. connecting set

3x 6x

6x



FD 23 Black Label

Entdecken Sie unsere Black Label Serie | Discover our Black Label series: www.Naxpro-Truss.de (co.uk)

FD 23

Strecken / Straights



cm	kg	Art.-Nr.	cm	kg	Art.-Nr.
25	~1,10	300230250	300	~7,30	300233000
50	~1,70	300230500	350	~8,40	300233500
75	~2,20	300230750	400	~9,60	300234000
100	~2,80	300231000			
125	~3,30	300231250			
150	~4,00	300231500			
175	~4,50	300231750			
200	~4,80	300232000			
250	~6,30	300232500			

2 Weg Winkel 45° / C19



2 Weg Winkel | 2 way corner
Schenkellänge | Leg length: 1000 mm
Gewicht | Weight: ~ 3,7 kg Art.-Nr.: 300230019

2 Weg Winkel 60° / C20



2 Weg Winkel | 2 way corner
Schenkellänge | Leg length: 1000 mm
Gewicht | Weight: ~ 3,9 kg Art.-Nr.: 300230020

2 Weg Winkel 90° / C21



2 Weg Winkel | 2 way corner
Schenkellänge | Leg length: 500 mm
Gewicht | Weight: ~ 2,3 kg Art.-Nr.: 300230021

2 Weg Winkel 120° / C22



2 Weg Winkel | 2 way corner
Schenkellänge | Leg length: 500 mm
Gewicht | Weight: ~ 2,4 kg Art.-Nr.: 300230022

2 Weg Winkel 135° / C23



2 Weg Winkel | 2 way corner
Schenkellänge | Leg length: 500 mm
Gewicht | Weight: ~ 2,5 kg Art.-Nr.: 300230023

2 Weg Winkel 90° / C24



2 Weg Winkel Spitze oben | 2 way corner apex up
Schenkellänge | Leg length: 500 mm
Gewicht | Weight: ~ 2,1 kg Art.-Nr.: 300230024

2 Weg Winkel 90° / C24R



2 Weg Winkel Spitze oben | 2 way corner apex up
Schenkellänge | Leg length: 500 mm
Gewicht | Weight: ~ 2,1 kg Art.-Nr.: 300238824

2 Weg Winkel 90° / C25



2 Weg Winkel Spitze unten | 2 way corner apex down
Schenkellänge | Leg length: 500 mm
Gewicht | Weight: ~ 2,4 kg Art.-Nr.: 300230025

2 Weg Winkel 90° / C25R



2 Weg Winkel Spitze unten | 2 way corner apex down
Schenkellänge | Leg length: 500 mm
Gewicht | Weight: ~ 2,2 kg Art.-Nr.: 300238825

3 Weg Winkel 90° / C31



3 Weg Winkel Spitze oben/links | 3 way corner apex up/left
Schenkellänge | Leg length: 500 mm
Gewicht | Weight: ~ 3,4 kg Art.-Nr.: 300230031

FD 23

3 Weg Winkel 90° / C32



3 Weg Winkel Spitze oben/rechts | 3 way corner apex up/right; Schenkellänge | Leg length: 500 mm
Gewicht | Weight: ~ 3,6 kg Art.-Nr.: 300230032

3 Weg Winkel 90° / C33



3 Weg Winkel Spitze unten/links | 3 way corner apex down/left; Schenkellänge | Leg length: 500 mm
Gewicht | Weight: ~ 3,5 kg Art.-Nr.: 300230033

3 Weg Winkel 90° / C34



3 Weg Winkel Spitze unten/rechts | 3 way corner apex down/right; Schenkellänge | Leg length: 500 mm
Gewicht | Weight: ~ 3,5 kg Art.-Nr.: 300230034

3 Weg T-Stück 90° / C35



3 Weg T-Stück vertikal Spitze unten | 3 way T-piece vert. apex down; Schenkellänge | Leg length: 500 mm
Gewicht | Weight: ~ 3,0 kg Art.-Nr.: 300230035

3 Weg T-Stück 90° / C36



3 Weg T-Stück horizontal | 3 way T-piece horizontal Schenkellänge | Leg length: 500 mm
Gewicht | Weight: ~ 2,8 kg Art.-Nr.: 300230036

3 Weg T-Stück 90° / C37



3 Weg T-Stück vertikal Spitze oben | 3 way T-piece vert. apex up; Schenkellänge | Leg length: 500 mm
Gewicht | Weight: ~ 2,9 kg Art.-Nr.: 300230037

3 Weg T-Stück 90° / C38



3 Weg T-Stück vertikal Spitze unten | 3 way T-piece vert. apex down; Schenkellänge | Leg length: 500 mm
Gewicht | Weight: ~ 3,1 kg Art.-Nr.: 300230038

3 Weg T-Stück 90° / C39



3 Weg T-Stück vertikal Spitze oben | 3 way T-piece vert. apex up; Schenkellänge | Leg length: 500 mm
Gewicht | Weight: ~ 2,8 kg Art.-Nr.: 300230039

4 Weg Kreuz 90° / C41



4 Weg Kreuz | 4 way cross Schenkellänge | Leg length: 500 mm
Gewicht | Weight: ~ 3,3 kg Art.-Nr.: 300230041

4 Weg T-Stück 90° / C42



4 Weg T-Stück Spitze unten | 4 way T-piece apex down; Schenkellänge | Leg length: 500 mm
Gewicht | Weight: ~ 4,0 kg Art.-Nr.: 300230042

4 Weg T-Stück 90° / C43



4 Weg T-Stück Spitze oben | 4 way T-piece apex up; Schenkellänge | Leg length: 500 mm
Gewicht | Weight: ~ 3,6 kg Art.-Nr.: 300230043

4 Weg Winkel 90° / C44



4 Weg Winkel - links | 4 way corner - left Schenkellänge | Leg length: 500 mm
Gewicht | Weight: ~ 4,1 kg Art.-Nr.: 300230044

4 Weg Winkel 90° / C45



4 Weg Winkel - rechts | 4 way corner - right
Schenkellänge | Leg length: 500 mm
Gewicht | Weight: ~ 4,1 kg Art.-Nr.: 300230045

5 Weg T-Stück 90° / C51



5 Weg T-Stück | 5 way T-piece
Schenkellänge | Leg length: 500 mm
Gewicht | Weight: ~ 4,6 kg Art.-Nr.: 300230051

5 Weg Kreuz 90° / C52



5 Weg Kreuz Spitze oben | 5 way cross apex up
Schenkellänge | Leg length: 500 mm
Gewicht | Weight: ~ 4,4 kg Art.-Nr.: 300230052

5 Weg Kreuz 90° / C53



5 Weg Kreuz Spitze unten | 5 way cross apex down
Schenkellänge | Leg length: 500 mm
Gewicht | Weight: ~ 4,5 kg Art.-Nr.: 300230053

6 Weg Kreuz 90° / C61



6 Weg Kreuz | 6 way cross
Schenkellänge | Leg length: 500 mm
Gewicht | Weight: ~ 5,0 kg Art.-Nr.: 300230061

Bodenplatte



Bodenplatte | Base plate
Außenmaß | Dimension: 240 x 219 x 5 mm
Gewicht | Weight: ~ 0,6 kg Art.-Nr.: 300230000

Bolzen



Bolzen für FD 21 - FD 24 Systeme
Bolt for FD 21 - FD 24 systems
Gewicht | Weight: ~ 11 g Art.-Nr.: 300000515

R-Clip

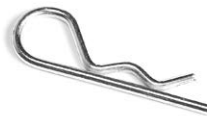

R-Clip für FD 21 - FD 24 Systeme
R-Clip for FD 21 - FD 24 systems
Gewicht | Weight: ~ 4 g Art.-Nr.: 300000530

Halbkonus mit M8-Gewinde



Halbkonus für FD 21 - FD 24 Systeme
Half-cone for FD 21 - FD 24 systems
Gewicht | Weight: ~ 35 g Art.-Nr.: 300000510

Konus



Konus für FD 21 - FD 24 Systeme
Cone for FD 21 - FD 24 systems
Gewicht | Weight: ~ 74 g Art.-Nr.: 300000525

FD 23

MESSESTÄNDE



Artikel-Nr.: 309230012

Sie erhalten ein Traversensystem aus der Baureihe FD 23 bestehend aus folgenden Bauteilen:

- 4 x Naxpro-Truss FD 23 Strecke 300 cm
- 4 x Naxpro-Truss FD 23 Strecke 50 cm
- 8 x Naxpro-Truss FD 23 C23 135° 2 Weg Winkel
- 4 x Naxpro-Truss FD 23 C35 90° 3 Weg Winkel
- 4 x FD 23 Bodenplatte

(Dekorationsmaterial, Bodenbeläge, Beleuchtung, Möbel, Planen, Verkleidungen etc. sind nicht im Lieferumfang enthalten. Gerne bieten wir Ihnen diese separat an.)

The FD 23 Naxpro-Truss Exhibition Stand consists of the following components:

- 4 x Naxpro-Truss FD 23 Straight 300 cm
- 4 x Naxpro-Truss FD 23 Straight 50 cm
- 8 x Naxpro-Truss FD 23 C23 135° 2 Way Corner
- 4 x Naxpro-Truss FD 23 C35 90° 3 Way Corner
- 4 x FD 23 Base Plate

(Decoration, flooring, lighting, furniture, tarpaulins, coverings etc. are not included in delivery. We gladly offer them separately to you.)

Technische Daten Messestand / Technical Data Exhibition Stand

Außenabmessungen / Dimensions: ca. 350 x 350 x 350 cm (LxBxH)
 Gesamtfläche / Total area: ca. 12 m²
 Gesamtgewicht / Total weight: ca. 69 kg

Spezifikationen FD 23 / Specifications FD 23

Breite / width: 220 mm
 Höhe / height: 195 mm
 Tragrohr / tube: 35 x 2 mm
 Füllstäbe / braces: 10 x 2 mm
 Legierung / alloy: EN-AW 6060 T66



Artikel-Nr.: 309230024

Sie erhalten ein Traversensystem aus der Baureihe FD 23 bestehend aus folgenden Bauteilen:

- 8 x Naxpro-Truss FD 23 Strecke 200 cm
- 3 x Naxpro-Truss FD 23 Strecke 100 cm
- 2 x Naxpro-Truss FD 23 C25 90° 2 Weg Winkel
- 1 x Naxpro-Truss FD 23 C33 90° 3 Weg Winkel
- 1 x Naxpro-Truss FD 23 C34 90° 3 Weg Winkel
- 4 x FD 23 Bodenplatte

(Dekorationsmaterial, Bodenbeläge, Beleuchtung, Möbel, Planen, Verkleidungen etc. sind nicht im Lieferumfang enthalten. Gerne bieten wir Ihnen diese separat an.)

The FD 23 Naxpro-Truss Exhibition Stand consists of the following components:

- 8 x Naxpro-Truss FD 23 Straight 200 cm
- 3 x Naxpro-Truss FD 23 Straight 100 cm
- 2 x Naxpro-Truss FD 23 C25 90° 2 Way Corner
- 1 x Naxpro-Truss FD 23 C33 90° 3 Way Corner
- 1 x Naxpro-Truss FD 23 C34 90° 3 Way Corner
- 4 x Naxpro-Truss FD 23 Base Plate

(Decoration, flooring, lighting, furniture, tarpaulins, coverings etc. are not included in delivery. We gladly offer them separately to you.)

Abbildungen ähnlich - Irrtümer und Druckfehler vorbehalten | Illustrations similar - errors and misprints excepted

Technische Daten Messestand / Technical Data Exhibition Stand

Außenabmessungen / Dimensions: ca. 600 x 400 x 250 cm (LxBxH)
 Gesamtfläche / Total area: ca. 24 m²
 Gesamtgewicht / Total weight: ca. 59 kg

Spezifikationen FD 23 / Specifications FD 23

Breite / width: 220 mm
 Höhe / height: 195 mm
 Tragrohr / tube: 35 x 2 mm
 Füllstäbe / braces: 10 x 2 mm
 Legierung / alloy: EN-AW 6060 T66

FD 23

MESSESTÄNDE



Artikel-Nr.: 309230022

Sie erhalten ein Traversensystem aus der Baureihe FD 23 bestehend aus folgenden Bauteilen:

- 6 x Naxpro-Truss FD 23 Strecke 250 cm
- 2 x Naxpro-Truss FD 23 C23 135° 2 Weg Winkel
- 2 x Naxpro-Truss FD 23 C24 90° 2 Weg Winkel
- 2 x Naxpro-Truss FD 23 C37 90° 3 Weg T-Stück
- 4 x FD 23 Bodenplatte

(Dekorationsmaterial, Bodenbeläge, Beleuchtung, Möbel, Planen, Verkleidungen etc. sind nicht im Lieferumfang enthalten. Gerne bieten wir Ihnen diese separat an.)

The FD 23 Naxpro-Truss Exhibition Stand consists of the following components:

- 6 x Naxpro-Truss FD 23 Straight 250 cm
- 2 x Naxpro-Truss FD 23 C23 135° 2 Way Corner
- 2 x Naxpro-Truss FD 23 C24 90° 2 Way Corner
- 2 x Naxpro-Truss FD 23 C37 90° 3 Weg T-Piece
- 4 x FD 23 Base plate

(Decoration, flooring, lighting, furniture, tarpaulins, coverings etc. are not included in delivery. We gladly offer them separately to you.)

Technische Daten Messestand / Technical Data Exhibition Stand

Außenabmessungen / Dimensions: ca. 470 x 470 x 300 cm (LxBxH)
 Gesamtfläche / Total area: ca. 22 m²
 Gesamtgewicht / Total weight: ca. 52 kg

Spezifikationen FD 23 / Specifications FD 23

Breite / width: 220 mm
 Höhe / height: 195 mm
 Tragrohr / tube: 35 x 2 mm
 Füllstäbe / braces: 10 x 2 mm
 Legierung / alloy: EN-AW 6060 T66

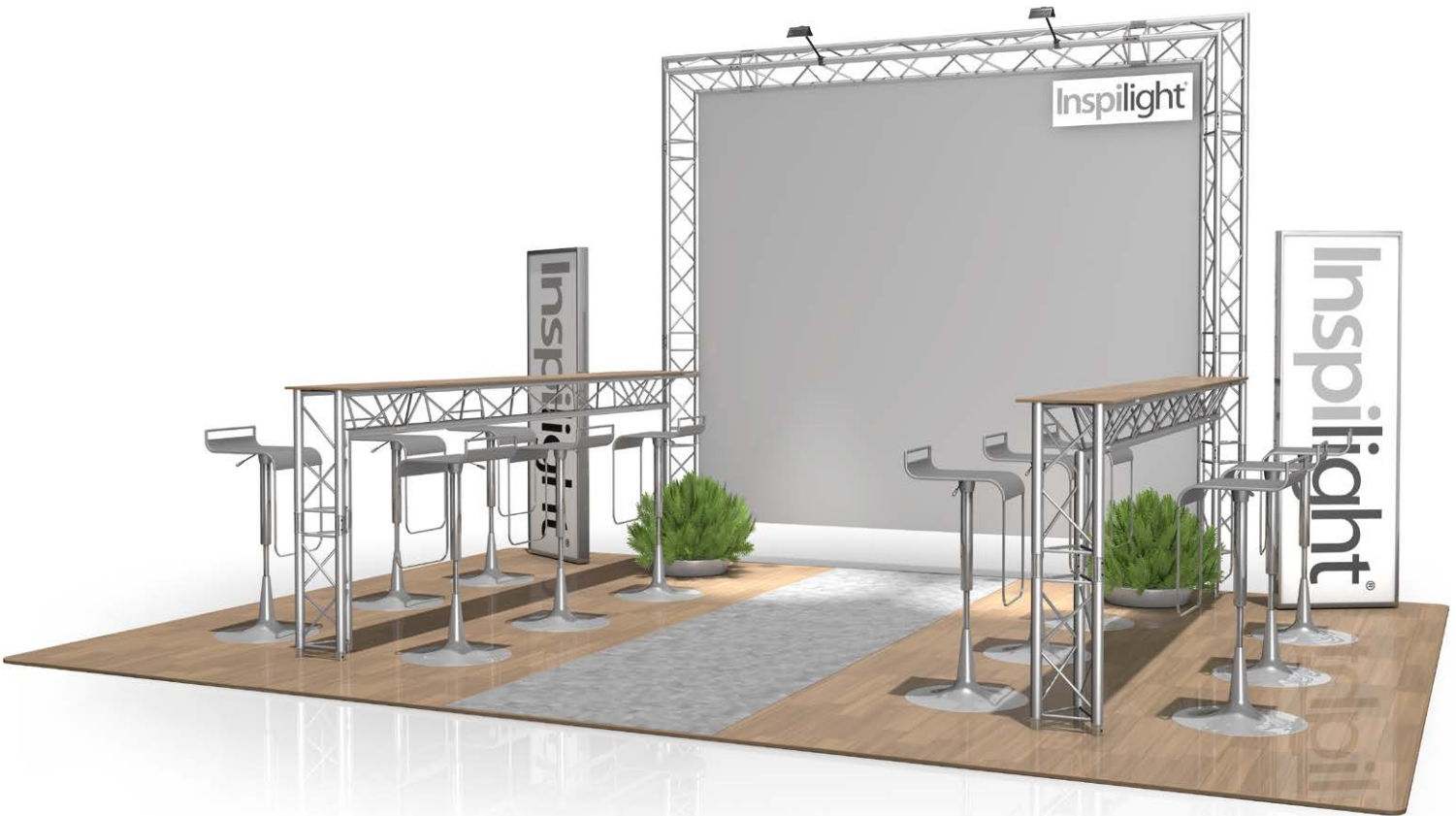

Artikel-Nr.: 309230009

Sie erhalten ein Traversensystem aus der Baureihe FD 23 bestehend aus folgenden Bauteilen:

- 3 x Naxpro-Truss FD 23 Strecke 200 cm
- 2 x Naxpro-Truss FD 23 Strecke 100 cm
- 4 x Naxpro-Truss FD 23 Strecke 50 cm
- 6 x Naxpro-Truss Abstandhalter 15 cm
- 6 x Naxpro-Truss Verbinderset
- 2 x Naxpro-Truss FD 23 C21 90° 2 Weg Winkel
- 2 x Naxpro-Truss FD 23 C25 90° 2 Weg Winkel
- 2 x Naxpro-Truss FD 23 C38 90° 3 Weg Winkel
- 4 x FD 23 Bodenplatte

(Dekorationsmaterial, Bodenbeläge, Beleuchtung, Möbel, Planen, Verkleidungen etc. sind nicht im Lieferumfang enthalten. Gerne bieten wir Ihnen diese separat an.)

The FD 23 Naxpro-Truss Exhibition Stand consists of the following components:

- 3 x Naxpro-Truss FD 23 Straight 200 cm
- 2 x Naxpro-Truss FD 23 Straight 100 cm
- 4 x Naxpro-Truss FD 23 Straight 50 cm
- 6 x Naxpro-Truss Spacer 15 cm
- 6 x Naxpro-Truss Connecting Set
- 2 x Naxpro-Truss FD 23 C21 90° 2 Way Corner
- 2 x Naxpro-Truss FD 23 C25 90° 2 Way Corner
- 2 x Naxpro-Truss FD 23 C38 90° 3 Way Corner
- 4 x FD 23 Base plate

(Decoration, flooring, lighting, furniture, tarpaulins, coverings etc. are not included in delivery. We gladly offer them separately to you.)

Abbildungen ähnlich - Irrtümer und Druckfehler vorbehalten | Illustrations similar - errors and misprints excepted

Technische Daten Messestand / Technical Data Exhibition Stand

Außenabmessungen / Dimensions:	ca. 300 x 300 x 265 cm (LxBxH)
Gesamtfläche / Total area:	ca. 9 m ²
Gesamtgewicht / Total weight:	ca. 45 kg

Spezifikationen FD 23 / Specifications FD 23

Breite / width:	220 mm
Höhe / height:	195 mm
Tragrohr / tube:	35 x 2 mm
Füllstäbe / braces:	10 x 2 mm
Legierung / alloy:	EN-AW 6060 T66

FD 23

MESSESTÄNDE



Artikel-Nr.: 309230016

Sie erhalten ein Traversensystem aus der Baureihe FD 23 bestehend aus folgenden Bauteilen:

- 5 x Naxpro-Truss FD 23 Strecke 200 cm
- 4 x Naxpro-Truss FD 23 Strecke 125 cm
- 1 x Naxpro-Truss FD 23 Strecke 100 cm
- 4 x Naxpro-Truss FD 23 C24R 90° 2 Weg Winkel Rund
- 2 x Naxpro-Truss FD 23 C36 90° 3 Weg Winkel
- 4 x FD 23 Bodenplatte

(Dekorationsmaterial, Bodenbeläge, Beleuchtung, Möbel, Planen, Verkleidungen etc. sind nicht im Lieferumfang enthalten. Gerne bieten wir Ihnen diese separat an.)

The FD 23 Naxpro-Truss Exhibition Stand consists of the following components:

- 5 x Naxpro-Truss FD 23 Straight 200 cm
- 4 x Naxpro-Truss FD 23 Straight 125 cm
- 1 x Naxpro-Truss FD 23 Straight 100 cm
- 4 x Naxpro-Truss FD 23 C24R 90° 2 Way Corner Round
- 2 x Naxpro-Truss FD 23 C36 90° 3 Way Corner
- 4 x FD 23 Baseplate

(Decoration, flooring, lighting, furniture, tarpaulins, coverings etc. are not included in delivery. We gladly offer them separately to you.)

Technische Daten Messestand / Technical Data Exhibition Stand

Außenabmessungen / Dimensions: ca. 400 x 400 x 250 cm (LxBxH)
 Gesamtfläche / Total area: ca. 16 m²
 Gesamtgewicht / Total weight: ca. 52 kg

Spezifikationen FD 23 / Specifications FD 23

Breite / width: 220 mm
 Höhe / height: 195 mm
 Tragrohr / tube: 35 x 2 mm
 Füllstäbe / braces: 10 x 2 mm
 Legierung / alloy: EN-AW 6060 T66



Anwendungsbeispiel: Messestand mit roter Pulverbeschichtung
 Example: Exhibition stand with red powder coating.



Anwendungsbeispiel eines Traversentisches mit roter Pulverbeschichtung. Bestehend aus einer 100 cm und zwei 50 cm Strecken, zwei C25 Winkeln 90° (Spitze innen) und zwei runden Universal Bodenplatten aus Stahl.

Example of a truss table with red powder coating. Consisting of a 100 cm and two 50 cm straights, two C25 corners 90° (peak inside) and two universal round steel base plates.



Anwendungsbeispiel FD 23 | Application example FD 23



Anwendungsbeispiel FD 23 | Application example FD 23
 Abbildungen ähnlich - Irrtümer und Druckfehler vorbehalten | Illustrations similar - errors and misprints excepted

FD 24



FD 24 TRAVERSEN

FD 24 TRUSS

Traversensystem in 4-Punkt Ausführung, welches trotz seines geringen Tragrohr-Durchmessers von nur 35 mm professionelle Verwendung im Messe- und Ladenbau, sowie in der Veranstaltungstechnik findet. Obwohl die Abmessungen sehr gering sind, lässt es genug Spielraum für Beleuchtungstechnik und Werbemittel.

Das System wird mittels konischer Verbindung kraftschlüssig verbunden. Die Verbinder sind im Lieferumfang enthalten. Um die Traversen zu verbinden, benötigt man als Werkzeug lediglich einen leichten Aluminium-Hammer. Sonderkonstruktionen und Pulverbeschichtungen sind in kurzer Zeit realisierbar.

Truss system in 4-point design, which finds in spite of his low tube-diameter of only 35 mm professional use in exhibition stand and store construction as well as event technology. Even though the dimensions are small there is enough space for lighting and sales promotion. Through the use of cone connectors, the system is connected actuated by adherence. The connectors are included in delivery. To connect the truss all you need in terms of tools is a small aluminium hammer. Special design constructions and powder-coating are feasible in little time.



Belastungstabelle load chart

Spannweite (m) span (m)	gleichmäßig verteilte Last distributed load	Durchbiegung deflection	mittige Einzellast central single load	Durchbiegung deflection
m	kg/m	mm	kg	mm
1,0	577,6	0,1	577,6	0,2
2,0	287,2	1,2	574,5	1,9
3,0	190,4	4,0	484,7	5,4
4,0	142,1	9,4	360,8	9,6
5,0	113,0	18,4	285,8	15,0
6,0	78,4	26,9	235,3	21,7
7,0	56,8	36,6	198,8	29,7
8,0	42,8	47,9	171,0	39,1
9,0	33,1	60,8	149,1	49,8
10,0	26,2	75,2	131,2	61,9

Hohe Gleichlasten sind idealisiert zu verstehen. Die Lasteinleitung hat im Knoten zu erfolgen.
High uniformly distributed loads are to be understood ideally distributed. The load application has to be made in the knot.

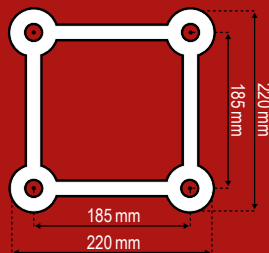

Spezifikationen / Specifications

Breite / width: 220 mm
 Höhe / height: 220 mm
 Tragrohr / tube: 35 x 2 mm
 Füllstäbe / braces: 10 x 2 mm
 Legierung / alloy: EN-AW 6060 T66

Inkl. Verbindungssset / incl. connecting set



FD 24 Black Label

Entdecken Sie unsere Black Label Serie | Discover our Black Label series: www.Naxpro-Truss.de (co.uk)

FD 24

Strecken / Straights



cm	kg	Art.-Nr.	cm	kg	Art.-Nr.
25	~1,50	300240250	200	~6,50	300242000
28	~1,60	300240280	250	~8,40	300242500
50	~2,30	300240500	300	~9,80	300243000
56	~2,40	300240560	350	~11,10	300243500
75	~3,00	300240750	400	~12,80	300244000
100	~3,90	300241000			
125	~4,50	300241250			
150	~5,30	300241500			
175	~5,70	300241750			

2 Weg Winkel 45° / C19



2 Weg Winkel | 2 way corner
Schenkellänge | Leg length: 1000 mm
Gewicht | Weight: ~ 4,8 kg Art.-Nr.: 300240019

2 Weg Winkel 60° / C20



2 Weg Winkel | 2 way corner
Schenkellänge | Leg length: 1000 mm
Gewicht | Weight: ~ 5,1 kg Art.-Nr.: 300240020

2 Weg Winkel 90° / C21



2 Weg Winkel | 2 way corner
Schenkellänge | Leg length: 500 mm
Gewicht | Weight: ~ 3,1 kg Art.-Nr.: 300240021

2 Weg Winkel 90° / C21R



2 Weg Winkel | 2 way corner
Schenkellänge | Leg length: 500 mm
Gewicht | Weight: ~ 2,9 kg Art.-Nr.: 300248821

2 Weg Winkel 120° / C22



2 Weg Winkel | 2 way corner
Schenkellänge | Leg length: 500 mm
Gewicht | Weight: ~ 3,2 kg Art.-Nr.: 300240022

2 Weg Winkel 135° / C23



2 Weg Winkel | 2 way corner
Schenkellänge | Leg length: 500 mm
Gewicht | Weight: ~ 3,3 kg Art.-Nr.: 300240023

3 Weg Winkel 90° / C30



3 Weg Winkel | 3 way corner
Schenkellänge | Leg length: 500 mm
Gewicht | Weight: ~ 4,6 kg Art.-Nr.: 300240030

3 Weg T-Stück 90° / C35



3 Weg T-Stück | 3 way T-piece
Schenkellänge | Leg length: 500 mm
Gewicht | Weight: ~ 3,8 kg Art.-Nr.: 300240035

4 Weg T-Stück 90° / C40



4 Weg T-Stück | 4 way T-piece
Schenkellänge | Leg length: 500 mm
Gewicht | Weight: ~ 5,2 kg Art.-Nr.: 300240040

4 Weg Kreuz 90° / C41



4 Weg Kreuz | 4 way cross
Schenkellänge | Leg length: 500 mm
Gewicht | Weight: ~ 4,1 kg Art.-Nr.: 300240041

FD 24



5 Weg T-Stück 90° / C55



5 Weg T-Stück | 5 way T-piece
Schenkellänge | Leg length: 500 mm
Gewicht | Weight: ~ 5,7 kg Art.-Nr.: 300240055

6 Weg Kreuz 90° / C65



6 Weg Kreuz | 6 way cross
Schenkellänge | Leg length: 500 mm
Gewicht | Weight: ~ 6,0 kg Art.-Nr.: 300240065

Boxcorner inkl. 8 Verbinder



Boxcorner | Boxcorner incl. 8 connectors
Schenkellänge | Leg length: 220 mm
Gewicht | Weight: ~ 4,5 kg Art.-Nr.: 300246666



Anwendungsbeispiel FD 24 | Application example FD 24



Anwendungsbeispiel FD 24 | Application example FD 24

Bodenplatte

Bodenplatte | Base plate
 Außenmaß | Dimension: 240 x 240 x 5 mm
 Gewicht | Weight: ~ 0,8 kg Art.-Nr.: 300240000

Konus

Konus für FD 21 - FD 24 Systeme
 Cone for FD 21 - FD 24 systems
 Gewicht | Weight: ~ 74 g Art.-Nr.: 300000525

Bolzen

Bolzen für FD 21 - FD 24 Systeme
 Bolt for FD 21 - FD 24 systems
 Gewicht | Weight: ~ 11 g Art.-Nr.: 300000515

R-Clip

R-Clip für FD 21 - FD 24 Systeme
 R-Clip for FD 21 - FD 24 systems
 Gewicht | Weight: ~ 4 g Art.-Nr.: 300000530

Verbinderset

Verbinderset für FD 21 - FD 24 Systeme
 Connecting set for FD 21 - FD 24 systems
 Gewicht | Weight: ~ 102 g Art.-Nr.: 300000555

Halbkonus mit M8-Gewinde

Halbkonus für FD 21 - FD 24 Systeme
 Half-cone for FD 21 - FD 24 systems
 Gewicht | Weight: ~ 35 g Art.-Nr.: 300000510

Abbildungen ähnlich - Irrtümer und Druckfehler vorbehalten | Illustrations similar - errors and misprints excepted

FD 24

MESSESTÄNDE



Artikel-Nr.: 309240020

Sie erhalten ein Traversensystem aus der Baureihe FD 24 bestehend aus folgenden Bauteilen:

- 8 x Naxpro-Truss FD 24 Strecke 200 cm
- 4 x Naxpro-Truss FD 24 Strecke 125 cm
- 2 x Naxpro-Truss FD 24 Strecke 50 cm
- 6 x Naxpro-Truss FD 24 C21 90° 2 Weg Winkel
- 2 x Naxpro-Truss FD 24 C40 90° 4 Weg Winkel
- 4 x FD 24 Bodenplatte

(Dekorationsmaterial, Bodenbeläge, Beleuchtung, Möbel, Planen, Verkleidungen etc. sind nicht im Lieferumfang enthalten. Gerne bieten wir Ihnen diese separat an.)

The FD 24 Naxpro-Truss Exhibition Stand consists of the following components:

- 8 x Naxpro-Truss FD 24 Straight 200 cm
- 4 x Naxpro-Truss FD 24 Straight 125 cm
- 2 x Naxpro-Truss FD 24 Straight 50 cm
- 6 x Naxpro-Truss FD 24 C21 90° 2 Way Corner
- 2 x Naxpro-Truss FD 24 C40 90° 4 Way Corner
- 4 x FD 24 Base Plate

(Decoration, flooring, lighting, furniture, tarpaulins, coverings etc. are not included in delivery. We gladly offer them separately to you.)

Technische Daten Messestand / Technical Data Exhibition Stand

Außenabmessungen / Dimensions: ca. 400 x 500 x 250/378 cm (LxBxH)
 Gesamtfläche / Total area: ca. 20 m²
 Gesamtgewicht / Total weight: ca. 88,4 kg

Spezifikationen FD 24 / Specifications FD 24

Breite / width: 220 mm
 Tragrohr / tube: 35 x 2 mm
 Füllstäbe / braces: 10 x 2 mm
 Legierung / alloy: EN-AW 6060 T66



Artikel-Nr.: 309240048

Sie erhalten ein Traversensystem aus der Baureihe FD 24 bestehend aus folgenden Bauteilen:

- 3 x Naxpro-Truss FD 24 Strecke 250 cm
- 5 x Naxpro-Truss FD 24 Strecke 200 cm
- 2 x Naxpro-Truss FD 24 Strecke 100 cm
- 2 x Naxpro-Truss FD 24 C21 90° 2 Weg Winkel
- 1 x Naxpro-Truss FD 24 C30 90° 3 Weg Winkel
- 3 x FD 24 Bodenplatte

(Dekorationsmaterial, Bodenbeläge, Beleuchtung, Möbel, Planen, Verkleidungen etc. sind nicht im Lieferumfang enthalten. Gerne bieten wir Ihnen diese separat an.)

The FD 24 Naxpro-Truss Exhibition Stand consists of the following components:

- 3 x Naxpro-Truss FD 24 Straight 250 cm
- 5 x Naxpro-Truss FD 24 Straight 200 cm
- 2 x Naxpro-Truss FD 24 Straight 100 cm
- 2 x Naxpro-Truss FD 24 C21 90° 2 Way Corner
- 1 x Naxpro-Truss FD 24 C30 90° 3 Way Corner
- 3 x FD 24 Base Plate

(Decoration, flooring, lighting, furniture, tarpaulins, coverings etc. are not included in delivery. We gladly offer them separately to you.)

Abbildungen ähnlich - Irrtümer und Druckfehler vorbehalten | Illustrations similar - errors and misprints excepted

Technische Daten Messestand / Technical Data Exhibition Stand

Außenabmessungen / Dimensions: ca. 800 x 600 x 300 cm (LxBxH)
 Gesamtfläche / Total area: ca. 48 m²
 Gesamtgewicht / Total weight: ca. 59 kg

Spezifikationen FD 24 / Specifications FD 24

Breite / width: 220 mm
 Tragrohr / tube: 35 x 2 mm
 Füllstäbe / braces: 10 x 2 mm
 Legierung / alloy: EN-AW 6060 T66

FD 24

MESSESTÄNDE



Artikel-Nr.: 309240080

Sie erhalten ein Traversensystem aus der Baureihe FD 24 bestehend aus folgenden Bauteilen:

- 15 x Naxpro-Truss FD 24 Strecke 300 cm
- 4 x Naxpro-Truss FD 24 Strecke 250 cm
- 8 x Naxpro-Truss FD 24 Strecke 200 cm
- 2 x Naxpro-Truss FD 24 Strecke 175 cm
- 3 x Naxpro-Truss FD 24 Strecke 56 cm
- 8 x Abstandhalter 12 cm
- 8 x Abstandhalter 3 cm
- 10 x Naxpro-Truss FD 24 Boxcorner mit 8 Halbverbinder
- 64 x Halb-Konusverbinder M12 für Boxcorner
- 10 x FD 24 Bodenplatte

(Dekorationsmaterial, Bodenbeläge, Beleuchtung, Möbel, Planen, Verkleidungen etc. sind nicht im Lieferumfang enthalten. Gerne bieten wir Ihnen diese separat an.)

The FD 24 Naxpro-Truss Exhibition Stand consists of the following components:

- 15 x Naxpro-Truss FD 24 Straight 300 cm
- 4 x Naxpro-Truss FD 24 Straight 250 cm
- 8 x Naxpro-Truss FD 24 Straight 200 cm
- 2 x Naxpro-Truss FD 24 Straight 175 cm
- 3 x Naxpro-Truss FD 24 Straight 56 cm
- 8 x Spacer 12 cm
- 8 x Spacer 3 cm
- 10 x Naxpro-Truss FD 24 Boxcorner with 8 Half Connectors
- 64 x Half Connectors M12 for Boxcorner
- 10 x FD 24 Base Plate

(Decoration, flooring, lighting, furniture, tarpaulins, coverings etc. are not included in delivery. We gladly offer them separately to you.)

Technische Daten Messestand / Technical Data Exhibition Stand

Außenabmessungen / Dimensions: ca. 1000 x 800 x 322 cm (LxBxH)
 Gesamtfläche / Total area: ca. 80 m²
 Gesamtgewicht / Total weight: ca. 207 kg

Spezifikationen FD 24 / Specifications FD 24

Breite / width: 220 mm
 Tragrohr / tube: 35 x 2 mm
 Füllstäbe / braces: 10 x 2 mm
 Legierung / alloy: EN-AW 6060 T66



Artikel-Nr.: 309240009

Sie erhalten ein Traversensystem aus der Baureihe FD 24 bestehend aus folgenden Bauteilen:

- 4 x Naxpro-Truss FD 24 Strecke 200 cm
- 2 x Naxpro-Truss FD 24 Strecke 75 cm
- 2 x Naxpro-Truss FD 24 C21 90° 2 Weg Winkel
- 1 x Naxpro-Truss FD 24 C21R 90° 2 Weg Winkel Rund
- 1 x Naxpro-Truss FD 24 C35 90° 3 Weg Winkel
- 3 x FD 24 Bodenplatte

(Dekorationsmaterial, Bodenbeläge, Beleuchtung, Möbel, Planen, Verkleidungen etc. sind nicht im Lieferumfang enthalten. Gerne bieten wir Ihnen diese separat an.)

The FD 24 Naxpro-Truss Exhibition Stand consists of the following components:

- 4 x Naxpro-Truss FD 24 Straight 200 cm
- 2 x Naxpro-Truss FD 24 Straight 75 cm
- 2 x Naxpro-Truss FD 24 C21 90° 2 Way Corner
- 1 x Naxpro-Truss FD 24 C21R 90° 2 Way Corner Round
- 1 x Naxpro-Truss FD 24 C35 90° 3 Way Corner
- 3 x FD 24 Base Plate

(Decoration, flooring, lighting, furniture, tarpaulins, coverings etc. are not included in delivery. We gladly offer them separately to you.)

Abbildungen ähnlich - Irrtümer und Druckfehler vorbehalten | Illustrations similar - errors and misprints excepted

Technische Daten Messestand / Technical Data Exhibition Stand

Außenabmessungen / Dimensions: ca. 300 x 300 x 250 cm (LxBxH)
 Gesamtfläche / Total area: ca. 9 m²
 Gesamtgewicht / Total weight: ca. 41 kg

Spezifikationen FD 24 / Specifications FD 24

Breite / width: 220 mm
 Tragrohr / tube: 35 x 2 mm
 Füllstäbe / braces: 10 x 2 mm
 Legierung / alloy: EN-AW 6060 T66

FD 31



FD 31 TRAVERSEN

FD 31 TRUSS

Traversensystem in 1-Punkt Ausführung, dessen Stärke in seiner Leichtigkeit, geringen Größe und Flexibilität liegt. FD 31 Traversen können mit allen Bauteilen der Naxpro-Truss-Systeme FD 32 - FD 34 und FD 42 - FD 44 kombiniert werden und eignen sich somit z.B. hervorragend für die dekorative Konstruktion von Displayhalterungen, geometrischen Körpern wie Würfeln und Quadern, Werberahmen und Geländern. Durch die hohe Flexibilität des Systems sind der Anwendungsvielfalt keine Grenzen gesetzt.

Das System wird mittels konischer Verbindung kraftschlüssig verbunden. Die Verbinder sind im Lieferumfang enthalten. Um die Traversen zu verbinden, benötigt man als Werkzeug lediglich einen leichten Aluminium-Hammer. Sonderkonstruktionen und Pulverbeschichtungen sind in kurzer Zeit realisierbar.

The outstanding strength of this truss system shown in 1-point design is its light weight, its flexibility and its small height. You can combine all FD 31 elements with elements from the Naxpro-Truss-systems FD 32 - FD 34 and FD 42 - FD 44 and that is why these trusses are a perfect choice for decorative constructions of display holders, geometric figures like cubes and cuboids, publicity frames and balustrades. Due to the enormous flexibility of this system there are no limits to its use. Through the use of cone connectors, the system is connected actuated by adherence. The connectors are included in delivery. Special design constructions and powder-coating are feasible in little time.



Belastungstabelle load chart

Spannweite (m) span (m)	gleichmäßig verteilte Last distributed load	Durchbiegung deflection	mittige Einzellast central single load	Durchbiegung deflection
m	kg/m	mm	kg	mm
1,0	227,3	4,8	113,6	3,8
1,5	100,5	10,8	75,4	8,6
2,0	56,1	19,2	56,1	15,4
2,5	35,6	30,0	44,5	24,2
3,0	24,4	43,2	36,7	34,9
3,5	17,7	59,0	31,0	47,8
4,0	13,3	77,1	26,7	62,8

Die Belastungswerte sind unter Verwendung von 10.9 Bolzen berechnet.
The load values are calculated using 10.9 bolts.



Spezifikationen / Specifications

Tragrohr / tube: 50 x 2 mm
Legierung / alloy: EN-AW 6082 T6

Inkl. Verbindungsset / incl. connecting set



FD 31 Black Label

Entdecken Sie unsere Black Label Serie | Discover our Black Label series: www.Naxpro-Truss.de (co.uk)

FD 31

Strecken / Straights



cm	kg	Art.-Nr.	cm	kg	Art.-Nr.
21	~0,60	300310210	250	~2,50	300312500
25	~0,70	300310250	300	~2,90	300313000
50	~1,00	300310500	350	~3,40	300313500
75	~1,10	300310750	400	~3,70	300314000
100	~1,40	300311000	450	~4,30	300314500
125	~1,50	300311250	500	~4,80	300315000
150	~1,80	300311500			
175	~2,00	300311750			
200	~2,10	300312000			

2 Weg Winkel 45° / C19



2 Weg Winkel | 2 way corner
Schenkellänge | Leg length: 500 mm
Gewicht | Weight: ~ 1,2 kg Art.-Nr.: 300310019

2 Weg Winkel 60° / C20



2 Weg Winkel | 2 way corner
Schenkellänge | Leg length: 500 mm
Gewicht | Weight: ~ 1,3 kg Art.-Nr.: 300310020

2 Weg Winkel 90° / C21



2 Weg Winkel | 2 way corner
Schenkellänge | Leg length: 500 mm
Gewicht | Weight: ~ 1,3 kg Art.-Nr.: 300310021

2 Weg Winkel 120° / C22



2 Weg Winkel | 2 way corner
Schenkellänge | Leg length: 500 mm
Gewicht | Weight: ~ 1,3 kg Art.-Nr.: 300310022

2 Weg Winkel 135° / C23



2 Weg Winkel | 2 way corner
Schenkellänge | Leg length: 500 mm
Gewicht | Weight: ~ 1,6 kg Art.-Nr.: 300310023

3 Weg Winkel 90° / C30



3 Weg Winkel | 3 way corner
Schenkellänge | Leg length: 500 mm
Gewicht | Weight: ~ 2,1 kg Art.-Nr.: 300310030

3 Weg T-Stück 90° / C35



3 Weg T-Stück | 3 way T-piece
Schenkellänge | Leg length: 500 mm
Gewicht | Weight: ~ 1,7 kg Art.-Nr.: 300310035

4 Weg Winkel 90° / C40



4 Weg Winkel | 4 way corner
Schenkellänge | Leg length: 500 mm
Gewicht | Weight: ~ 2,5 kg Art.-Nr.: 300310040

4 Weg Kreuz / C41



4 Weg Kreuz | 4 way cross
Schenkellänge | Leg length: 500 mm
Gewicht | Weight: ~ 2,1 kg Art.-Nr.: 300310041

FD 31 Bodenplatte



Bodenplatte | Base plate
Außenmaß | Dimension: 100 x 5 mm
Gewicht | Weight: ~ 0,2 kg Art.-Nr.: 300310000

FD 31



Multi Ecke 120°



Multi Verbindungs-Würfel für FD 31 Systeme
Multi junction cube for FD 31 systems
Winkel | Corner: 120° Art.-Nr.: 300316670

Multi Ecke 135°



Multi Verbindungs-Würfel für FD 31 Systeme
Multi junction cube for FD 31 systems
Winkel | Corner: 135° Art.-Nr.: 300316675

Konus



Konus für FD 31 - FD 44 und HD Systeme
Cone for FD 31 - FD 44 and HD systems
Gewicht | Weight: ~ 135 g Art.-Nr.: 300000010

Bolzen



Bolzen für FD 31 - FD 44 und HD Systeme
Bolt for FD 31 - FD 44 and HD systems
Gewicht | Weight: ~ 45 g Art.-Nr.: 300000005

Bolzen (M8-Gewinde)



Bolzen mit M8-Gewinde + Mutter für FD 31-44 / HD
Bolt with M8-thread + nut for FD 31-44 / HD
Gewicht | Weight: ~ 49 g Art.-Nr.: 300000060

Edelstahlbolzen (M8-Gewinde)



Für FD 31-44 mit M8-Gewinde und Mutter | Stain-
less steel bolt for FD 31-44 with M8-thread and nut
Gewicht | Weight: ~ 52 g Art.-Nr.: 300000065

R-Clip



R-Clip für FD 31 - FD 44, HD & TD Systeme
R-Clip for FD 31 - FD 44, HD & TD systems
Gewicht | Weight: ~ 4 g Art.-Nr.: 300000015

Halbkonus (M10-Gewinde)



Halbkonus für FD 31 - FD 44 & HD Systeme
Half-cone for FD 31 - FD 44 & HD systems
Gewicht | Weight: ~ 63 g Art.-Nr.: 300000020

Halbkonus (M12-Gewinde)



Für FD 31 - FD 44 mit 20 mm Space
For FD 31-44 with M12-thread and 20 mm space
Gewicht | Weight: ~ 195 g Art.-Nr.: 300000038

Boxcorner



Boxcorner für FD 31-44 mit 6 Anschlusspunkten
Boxcorner for FD 31-44 with 6 connection points
Gewicht | Weight: ~ 0,64 kg Art.-Nr.: 300316666



Artikel-Nr.: 400310002

Sie erhalten ein Traversensystem aus der Baureihe FD 31 bestehend aus folgenden Bauteilen:

3 x Naxpro-Truss FD 31 Strecke 200 cm
 10 x Naxpro-Truss FD 31 Strecke 100 cm
 4 x Naxpro-Truss FD 31 Strecke 25 cm
 12 x Naxpro-Truss FD 31 Boxcorner mit 2 Verbinder
 10 x Halb-Konusverbinder

(Dekorationsmaterial, Bodenbeläge, Beleuchtung, Möbel, Planen, Verkleidungen etc. sind nicht im Lieferumfang enthalten. Gerne bieten wir Ihnen diese separat an.)

The FD 31 Naxpro-Truss Exhibition Stand consists of the following components:

3 x Naxpro-Truss FD 31 Straight 200 cm
 10 x Naxpro-Truss FD 31 Straight 100 cm
 4 x Naxpro-Truss FD 31 Straight 25 cm
 12 x Naxpro-Truss FD 31 Boxcorner with 2 Connectors
 10 x Half-Connector

(Decoration, flooring, lighting, furniture, tarpaulins, coverings etc. are not included in delivery. We gladly offer them separately to you.)

Abbildungen ähnlich - Irrtümer und Druckfehler vorbehalten | Illustrations similar - errors and misprints excepted

Technische Daten Messestand / Technical Data Exhibition Stand

Außenabmessungen / Dimensions: ca. 210 x 110 x 140 cm (LxBxH)
 Gesamtgewicht / Total weight: ca. 25 kg

Spezifikationen FD 31 / Specifications FD 31

Tragrohr / tube: 50 x 2 mm
 Legierung / alloy: EN-AW 6082 T6



Anwendungsbeispiel FD 31 | Application example FD 31



Anwendungsbeispiel FD 31 | Application example FD 31



Artikel-Nr.: 309310009

Sie erhalten ein Traversensystem aus der Baureihe FD 31 bestehend aus folgenden Bauteilen:

8 x Naxpro-Truss FD 31 Strecke 200 cm
4 x Naxpro-Truss FD 31 C30 90° 3 Weg Winkel

(Dekorationsmaterial, Bodenbeläge, Beleuchtung, Möbel, Planen, Verkleidungen etc. sind nicht im Lieferumfang enthalten. Gerne bieten wir Ihnen diese separat an.)

The FD 31 Naxpro-Truss Exhibition Stand consists of the following components:

8 x Naxpro-Truss FD 31 Straight 200 cm
4 x Naxpro-Truss FD 24 C30 90° 3 Way Corner

(Decoration, flooring, lighting, furniture, tarpaulins, coverings etc. are not included in delivery. We gladly offer them separately to you.)

Abbildungen ähnlich - Irrtümer und Druckfehler vorbehalten | Illustrations similar - errors and misprints excepted

Technische Daten Messestand / Technical Data Exhibition Stand

Außenabmessungen / Dimensions: ca. 300 x 300 x 250 cm (LxBxH)
Gesamtfläche / Total area: ca. 9 m²
Gesamtgewicht / Total weight: ca. 23,2 kg

Spezifikationen FD 31 / Specifications FD 31

Tragrohr / tube: 50 x 2 mm
Legierung / alloy: EN-AW 6082 T6

ED 31

STROMSCHIENE



ED 31 TRAVERSE MIT STROMSCHIENE

ED 31 TRUSS WITH BUS BAR

Die ED31-Traversen basieren auf der FD31-Baureihe, sind aber im Gegensatz zu der Standardausführung mit einer zusätzlichen Stromschiene ausgerüstet, die einen sauberen und flexiblen Anschluss unterschiedlichster Beleuchtungs- und Veranstaltungstechnik ermöglicht.

Bei der Montage von Traversenkonstruktionen bieten Stromschientraversen klare Vorteile: Es müssen keine zusätzlichen Kabel installiert werden, der Auf- und Abbau gestaltet sich schneller und unattraktiver Kabelsalat wird vermieden. Da alle installierten Geräte flexibel positioniert werden können, bieten sich Stromschientraversen überall dort an, wo Strahler regelmäßig umgehängt werden müssen, z.B. in Möbelhäusern, Autohäusern und Baumärkten.

The ED31 trusses are based on the FD31 series, but in contrast to the standard model they are equipped with an additional bus bar, which allows a clean and flexible connection of various lighting and event technology. In the assembly of truss structures, bus bar trusses offer clear advantages: no additional cables must be installed, faster mounting and demounting and unattractive cable clutter is avoided. Because all installed devices can be flexibly positioned, bus bar trusses are especially suited for situations where spotlights must be reassigned regularly, e.g. in furniture stores, car dealerships and hardware stores.



Belastungstabelle

load chart

Spannweite (m) span (m)	Aluprofil mit Schelle ¹ Aluminum profile with clamp ¹		Aluprofil mit Stromschieneadapter ² Aluminum profile with adapter for busbar ²		mittige Einzellast central single load kg	Durchbiegung deflection mm
	gleichmäßig verteilte Last distributed load kg/m	Durchbiegung deflection mm	gleichmäßig verteilte Last distributed load kg/m	Durchbiegung deflection mm		
1,0	60,4	2,8	30,0	1,4	30,2	2,2
1,5	26,3	6,3	26,3	6,3	19,8	5,1
2,0	14,4	11,2	14,4	11,2	14,4	9,1
2,5	8,9	17,5	8,9	17,5	11,1	14,4
3,0	5,9	25,3	5,9	25,3	8,8	21,0
3,5	4,1	34,6	4,1	34,6	7,2	29,1
4,0	2,9	45,5	2,9	45,5	5,8	38,8

Die Belastungswerte sind unter Verwendung von 10.9 Bolzen berechnet.
Die mechanischen Belastbarkeiten der Stromschiene sind zu beachten! Diese können limitierend sein.
*The load values are calculated using 10.9 bolts.
The mechanical capacities of the power rail must be considered! They can be limited.*

1,2 Montagearten / Installation types



1: Schelle | Clamp



2: Stromschieneadapter
Busbar adapter



Spezifikationen / Specifications

Tragrohr / tube: 50 x 2 mm
Legierung / alloy
Traverse / truss: EN-AW 6082 T6
Stromschiene / bus bar: EN-AW 6060 T6

Inkl. Verbindungsset / incl. connecting set



ED 31 STROMSCHIENE

Strecken / Straights



cm	kg	Art.-Nr.
50	~1,00	311310500
100	~2,00	311311000
150	~3,00	311311500
200	~4,00	311312000
250	~5,00	311312500
300	~6,00	311313000
350	~7,00	311313500
400	~8,00	311314000



2 Weg Winkel 45° / C19 *



2 Weg Winkel | 2 way corner
Schenkellänge | Leg length: 500 mm
Gewicht | Weight: ~ 3,6 kg Art.-Nr.: 311310019

2 Weg Winkel 60° / C20 *



2 Weg Winkel | 2 way corner
Schenkellänge | Leg length: 500 mm
Gewicht | Weight: ~ 3,6 kg Art.-Nr.: 311310020

2 Weg Winkel 90° / C21 *



2 Weg Winkel | 2 way corner
Schenkellänge | Leg length: 500 mm
Gewicht | Weight: ~ 3,6 kg Art.-Nr.: 311310021

2 Weg Winkel 120° / C22 *



2 Weg Winkel | 2 way corner
Schenkellänge | Leg length: 500 mm
Gewicht | Weight: ~ 3,6 kg Art.-Nr.: 311310022

2 Weg Winkel 135° / C23 *



2 Weg Winkel | 2 way corner
Schenkellänge | Leg length: 500 mm
Gewicht | Weight: ~ 3,6 kg Art.-Nr.: 311310023

3 Weg T-Stück 90° / C35 *



3 Weg T-Stück | 3 way T-piece
Schenkellänge | Leg length: 500 mm
Gewicht | Weight: ~ 4,5 kg Art.-Nr.: 311310035

4 Weg Kreuz / C41 *



4 Weg Kreuz | 4 way cross
Schenkellänge | Leg length: 500 mm
Gewicht | Weight: ~ 5,4 kg Art.-Nr.: 311310041

* Winkel: Mit Verbindungskabel, ohne Stromschiene | Corner: with connection cable, without power track
Abbildungen ähnlich - Irrtümer und Druckfehler vorbehalten | Illustrations similar - errors and misprints excepted



STUDIO TRUSS

STUDIO TRUSS

2-Punkt Traversensystem, welches sich durch eine hohe Flexibilität ideal für den Einsatz in TV- und Foto-Studios eignet.

Naxpro Studio Truss wird mit einer minimalen Bauhöhe von gerade einmal 20 cm gefertigt, erforderliche Deckenhöhen können somit ohne Probleme eingehalten werden. Dank eines einfachen Handlings kann es sowohl zur Festinstallation als auch zum mobilen Einsatz im Messebau verwendet werden. Die flexiblen Schraubverbindungen der Studio Truss ermöglichen auf einfache Art und Weise eine nachträgliche Erweiterung der Traversenkonstruktionen, weitere Traversenverbindungen werden somit zum Kinderspiel. Ein großer Vorteil der Studio Truss liegt darin, dass aufgrund der senkrechten Streben Studio-Scheinwerfer einfach zu verschieben und zu positionieren sind. Millimetergenaue Beleuchtungen sind somit ohne großen Aufwand einfach zu realisieren. Naxpro Studio Truss ist in allen RAL-Farben und Sonderkonstruktionen lieferbar.

2 point truss system, which is due to its high flexibility perfectly suited for the use in tv- and photo studios. Naxpro Studio Truss is built with a minimum constructional height of 20 cm which enables it to easily fit within the required ceiling heights. Due to its simple handling it can be used as a mobile as well as fixed installation. The flexible bolted connection of the Studio Truss allows an easy way for retroactive extensions and additional truss connections. A major advantage of the Naxpro Studio Truss is that due to the vertical bars, studio flood lights can be easily adjusted and positioned. Therefore lighting with pin point accuracy can be realised without vast effort. Naxpro Studio Truss is available in all RAL-colours and custom constructions.



Belastungstabelle load chart

Spannweite (m) span (m)	gleichmäßig verteilte Last distributed load	Durchbiegung deflection	mittige Einzellast central single load	Durchbiegung deflection
m	kg/m	mm	kg	mm
2,0	265,1	1,4	265,1	1,1
2,5	168,7	2,1	210,9	1,7
3,0	116,3	3,1	174,5	2,5
3,5	84,7	4,2	148,3	3,4
4,0	64,2	5,5	128,4	4,5
4,5	50,2	7,0	112,9	5,7
5,0	40,1	8,6	100,3	7,0
5,5	32,7	10,5	89,8	8,5
6,0	27,0	12,5	81,0	10,2

Hohe Gleichlasten sind idealisiert zu verstehen. Die Lasteinleitung hat im Knoten zu erfolgen. Das obere Hauptrohr muss min. alle 200 cm seitlich gehalten werden! Bei größeren ungestützten Längen ist eine individuelle Stabilitätsberechnung erforderlich. Hohe Lasten sind in der Nähe der Pfosten einzuleiten.

High uniformly distributed loads are to be understood ideally distributed. The load application has to be made in the knot. The upper main pipe must be held sideways min. every 200 cm! For larger unsupported lengths an individual stability analysis is required. High loads have to be induced close to the post.



Spezifikationen / Specifications

Breite / width:	200 mm
Tragrohr / tube:	50 x 3 mm
Füllstäbe / braces:	50 x 50 x 4 mm
Legierung / alloy:	EN-AW 60 82 T6

Strecken / Straights



cm	kg	Art.-Nr.	cm	kg	Art.-Nr.
50	~2,0	300200500	500	~14,5	300205000
100	~4,0	300201000			
150	~4,5	300201500			
200	~5,9	300202000			
250	~7,3	300202500			
300	~8,8	300203000			
350	~10,2	300203500			
400	~11,6	300204000			
450	~13,0	300204500			

Eckverbinder



Gewicht | Weight: ~ 1,0 kg

Art.-Nr.: 300206666

Schiebeverbinder



Gewicht | Weight: ~ 1,0 kg

Art.-Nr.: 300206688

Schrauben-Set 120 mm



2 x Schrauben | Screws (120 mm), 2 x Muttern | Nuts, 4 x Unterlegscheiben | Washer

Art.-Nr.: 300207000

Schrauben-Set 180 mm



2 x Schrauben | Screws (180 mm), 2 x Muttern | Nuts, 4 x Unterlegscheiben | Washer

Art.-Nr.: 300208000

Abbildungen ähnlich - Irrtümer und Druckfehler vorbehalten | Illustrations similar - errors and misprints excepted



Anwendungsbeispiel Studio Truss | Application example studio truss

FD 32



FD 32 TRAVERSEN

FD 32 TRUSS

Traversensystem in 2-Punkt Ausführung, besonders gut geeignet für den Messe- und Ladenbau, sowie Veranstaltungstechnik und als Tragsystem für Beleuchtungstechnik. Durch kompakte Bauform kombiniert mit hoher Belastbarkeit ist dieses System für den einfachen Messestand bis hin zum komplexen Rigg-Konstrukt bestens geeignet.

Das System wird mittels konischer Verbindung kraftschlüssig verbunden. Die Verbinder sind im Lieferumfang enthalten. Um die Traversen zu verbinden, benötigt man als Werkzeug lediglich einen leichten Aluminium-Hammer. Sonderkonstruktionen und Pulverbeschichtungen sind in kurzer Zeit realisierbar.

Truss system in 2-point design, especially suitable for exhibition stand and store construction, event technology, as well as a load bearing system for lighting systems. Through the use of compact format and high-load bearing capacity this system is equally well used for simple exhibition stands and highly complex rigging structures. Through the use of cone connectors, the system is connected actuated by adherence. The connectors are included in delivery. To connect the truss all you need in terms of tools is a small aluminium hammer. Special design constructions and powder-coating are feasible in little time.



Belastungstabelle vertikal load chart vertical

Spannweite (m) span (m)	gleichmäßig verteilte Last distributed load	Durchbiegung deflection	mittige Einzellast central single load	Durchbiegung deflection
m	kg/m	mm	kg	mm
1,0	1143,1	0,2	1143,1	0,4
2,0	570,4	1,9	970,0*	2,6
3,0	379,5	6,4	773,1	6,9
4,0	284,0	15,1	577,8	12,3
5,0	184,1	24,0	460,2	19,3
6,0	127,1	34,6	381,4	27,8
7,0	92,8	47,1	324,8	38,0
8,0	70,5	61,6	282,0	49,7
9,0	55,2	78,1	248,5	63,1
10,0	44,3	96,5	221,5	78,2
11,0	36,2	116,9	199,2	95,0
12,0	30,1	139,3	180,4	113,6



Spezifikationen / Specifications

Breite / width: 290 mm
 Tragrohr / tube: 50 x 2 mm
 Füllstäbe / braces: 20 x 2 mm
 Legierung / alloy: EN-AW 6082 T6

Inkl. Verbindungssset / incl. connecting set



* begrenzt durch Interaktion bei Versatz / Maßgebend ist der Versatz am Verbinder
 Höhe Gleichlasten sind idealisiert zu verstehen. Die Lasteinleitung hat im Knoten zu erfolgen.
 Das obere Hauptrohr muss min. alle 112,10 cm seitlich gehalten werden! Die Belastungswerte
 sind unter Verwendung von 10,9 Bolzen berechnet.

* limited by interaction with offset / decisive is the offset on the connector
 High uniformly distributed loads are to be understood ideally distributed. The load application
 has to be made in the knot. The upper main pipe must be held sideways min. every 112,10 cm!
 The load values are calculated using 10.9 bolts.



FD 32 Black Label

Entdecken Sie unsere Black Label Serie | Discover our Black Label series: www.Naxpro-Truss.de (co.uk)

FD 32

Strecken / Straights



cm	kg	Art.-Nr.	cm	kg	Art.-Nr.
25	~1,60	300320250	300	~7,00	300323000
50	~2,10	300320500	350	~8,00	300323500
75	~2,60	300320750	400	~9,00	300324000
100	~3,10	300321000	450	~9,90	300324500
125	~3,60	300321250	500	~11,20	300325000
150	~4,10	300321500			
175	~4,60	300321750			
200	~5,10	300322000			
250	~6,10	300322500			

2 Weg Winkel 45° / C19H



2 Weg Winkel horizontal | 2 way corner horizontal
Schenkellänge | Leg length: 1000 mm
Gewicht | Weight: ~ 3,7 kg Art.-Nr.: 300320194

2 Weg Winkel 60° / C20H



2 Weg Winkel horizontal | 2 way corner horizontal
Schenkellänge | Leg length: 1000 mm
Gewicht | Weight: ~ 4,2 kg Art.-Nr.: 300320204

2 Weg Winkel 90° / C21H



2 Weg Winkel horizontal | 2 way corner horizontal
Schenkellänge | Leg length: 500 mm
Gewicht | Weight: ~ 2,6 kg Art.-Nr.: 300320214

2 Weg Winkel 120° / C22H



2 Weg Winkel horizontal | 2 way corner horizontal
Schenkellänge | Leg length: 500 mm
Gewicht | Weight: ~ 2,7 kg Art.-Nr.: 300320224

2 Weg Winkel 135° / C23H



2 Weg Winkel horizontal | 2 way corner horizontal
Schenkellänge | Leg length: 500 mm
Gewicht | Weight: ~ 2,8 kg Art.-Nr.: 300320234

2 Weg Winkel 45° / C19V



2 Weg Winkel vertikal | 2 way corner vertical
Schenkellänge | Leg length: 1000 mm
Gewicht | Weight: ~ 5,0 kg Art.-Nr.: 300320195

2 Weg Winkel 60° / C20V



2 Weg Winkel vertikal | 2 way corner vertical
Schenkellänge | Leg length: 1000 mm
Gewicht | Weight: ~ 5,0 kg Art.-Nr.: 300320205

2 Weg Winkel 90° / C21V



2 Weg Winkel vertikal | 2 way corner vertical
Schenkellänge | Leg length: 500 mm
Gewicht | Weight: ~ 3,0 kg Art.-Nr.: 300320215

2 Weg Winkel 120° / C22V



2 Weg Winkel vertikal | 2 way corner vertical
Schenkellänge | Leg length: 500 mm
Gewicht | Weight: ~ 3,0 kg Art.-Nr.: 300320225

2 Weg Winkel 135° / C23V



2 Weg Winkel vertikal | 2 way corner vertical
Schenkellänge | Leg length: 500 mm
Gewicht | Weight: ~ 3,0 kg Art.-Nr.: 300320235

FD 32

3 Weg Winkel 90° / C31H



3 Weg Winkel horizontal | 3 way corner horizontal
Schenkellänge | Leg length: 500 mm
Gewicht | Weight: ~ 4,3 kg Art.-Nr.: 300320314

3 Weg Winkel 90° / C31V



3 Weg Winkel vertikal | 3 way corner vertical
Schenkellänge | Leg length: 500 mm
Gewicht | Weight: ~ 4,3 kg Art.-Nr.: 300320315

3 Weg T-Stück 90° / C35H



3 Weg T-Stück horizontal | 3 way T-piece horizontal
Schenkellänge | Leg length: 500 mm
Gewicht | Weight: ~ 3,4 kg Art.-Nr.: 300320354

3 Weg T-Stück 90° / C35V



3 Weg T-Stück vertikal | 3 way T-piece vertical
Schenkellänge | Leg length: 500 mm
Gewicht | Weight: ~ 3,9 kg Art.-Nr.: 300320355

4 Weg Kreuz 90° / C41H



4 Weg Kreuz horizontal | 4 way cross horizontal
Schenkellänge | Leg length: 500 mm
Gewicht | Weight: ~ 4,2 kg Art.-Nr.: 300320414

4 Weg Kreuz 90° / C41V

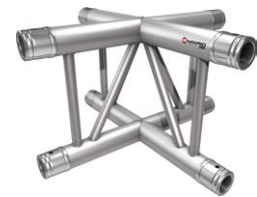

4 Weg Kreuz vertikal | 4 way cross vertical
Schenkellänge | Leg length: 500 mm
Gewicht | Weight: ~ 4,7 kg Art.-Nr.: 300320415

4 Weg T-Stück 90° / C42H



4 Weg T-Stück horizontal | 4 way T-piece horizontal
Schenkellänge | Leg length: 500 mm
Gewicht | Weight: ~ 5,1 kg Art.-Nr.: 300320424

4 Weg T-Stück 90° / C42V



4 Weg T-Stück vertikal | 4 way T-piece vertical
Schenkellänge | Leg length: 500 mm
Gewicht | Weight: ~ 5,2 kg Art.-Nr.: 300320425

Bodenplatte



Bodenplatte | Base plate
Außenmaß | Dimension: 100 x 310 x 5 mm
Gewicht | Weight: ~ 0,5 kg Art.-Nr.: 300320000

Boxcorner



Boxcorner für FD 32 mit 4 Halbverbinder M12
Boxcorner for FD 32 with 4 halfconnectors M12
Gewicht | Weight: ~ 1,5 kg Art.-Nr.: 300326666

Adapter Boxcorner



Für FD 32 auf FD 34 mit 6 Halbverbinder M12
For FD 32 to FD 34 with 6 halfconnectors M12
Gewicht | Weight: ~ 3,95 kg Art.-Nr.: 300346670

Konus



Konus für FD 31 - FD 44 und HD Systeme
Cone for FD 31 - FD 44 and HD systems
Gewicht | Weight: ~ 135 g Art.-Nr.: 300000010

Bolzen



Bolzen für FD 31 - FD 44 und HD Systeme
Bolt for FD 31 - FD 44 and HD systems
Gewicht | Weight: ~ 45 g Art.-Nr.: 300000005

R-Clip



R-Clip für FD 31 - FD 44, HD & TD Systeme
R-Clip for FD 31 - FD 44, HD & TD systems
Gewicht | Weight: ~ 4 g Art.-Nr.: 300000015

Bolzen mit M8-Gewinde



Bolzen mit M8-Gewinde + Mutter für FD 31-44 / HD
Bolt with M8-thread + nut for FD 31-44 / HD
Gewicht | Weight: ~ 49 g Art.-Nr.: 300000060

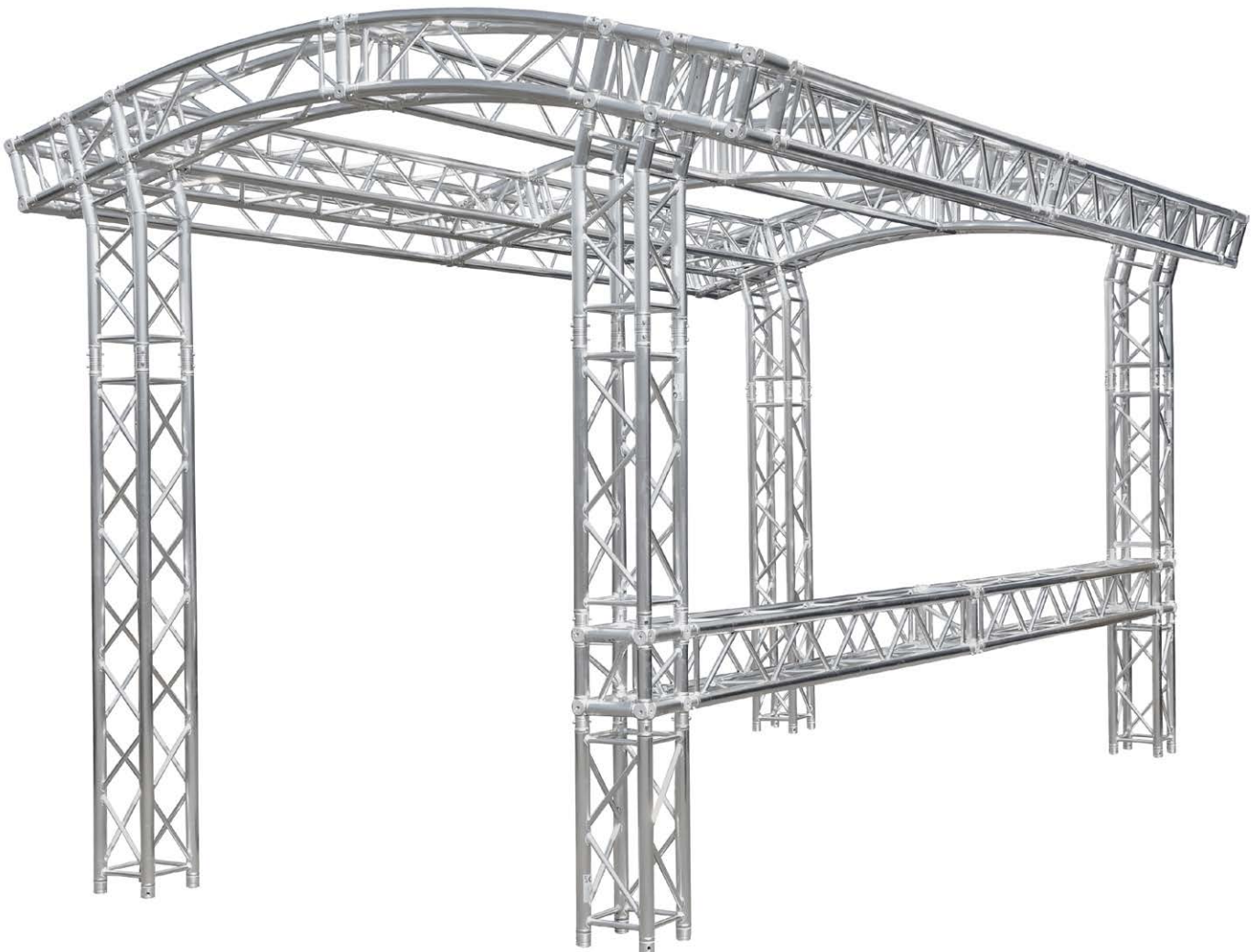

FD 32

MESSESTÄNDE



Artikel-Nr.: 309320016

Sie erhalten ein Traversensystem aus der Baureihe FD 32 bestehend aus folgenden Bauteilen:

- 4 x Naxpro-Truss FD 32 Strecke 200 cm
- 12 x Naxpro-Truss FD 32 Strecke 125 cm
- 4 x Naxpro-Truss FD 32 C31V 90° 3 Weg Winkel
- 4 x Naxpro-Truss FD 32 C35V 90° 3 Weg Winkel
- 1 x Naxpro-Truss FD 32 C41V 90° 4 Weg Winkel
- 4 x FD 32 Bodenplatte

(Dekorationsmaterial, Bodenbeläge, Beleuchtung, Möbel, Planen, Verkleidungen etc. sind nicht im Lieferumfang enthalten. Gerne bieten wir Ihnen diese separat an.)

The FD 32 Naxpro-Truss Exhibition Stand consists of the following components:

- 4 x Naxpro-Truss FD 32 Straight 200 cm
- 12 x Naxpro-Truss FD 32 Straight 125 cm
- 4 x Naxpro-Truss FD 32 C31V 90° 3 Way Corner
- 4 x Naxpro-Truss FD 32 C35V 90° 3 Way Corner
- 1 x Naxpro-Truss FD 32 C41V 90° 4 Way Corner
- 4 x Naxpro-Truss FD 32 Base Plate

(Decoration, flooring, lighting, furniture, tarpaulins, coverings etc. are not included in delivery. We gladly offer them separately to you.)

Technische Daten Messestand / Technical Data Exhibition Stand

Außenabmessungen / Dimensions: ca. 400 x 400 x 250 cm (LxBxH)
 Gesamtfläche / Total area: ca. 16 m²
 Gesamtgewicht / Total weight: ca. 101,6 kg

Spezifikationen FD 32 / Specifications FD 32

Breite / width: 290 mm
 Tragrohr / tube: 50 x 2 mm
 Füllstäbe / braces: 20 x 2 mm
 Legierung / alloy: EN-AW 6082 T6



Artikel-Nr.: 309320009

Sie erhalten ein Traversensystem aus der Baureihe FD 32 bestehend aus folgenden Bauteilen:

- 8 x Naxpro-Truss FD 32 Strecke 200 cm
- 4 x Naxpro-Truss FD 32 C31V 90° 3 Weg Winkel
- 4 x FD 32 Bodenplatte

(Dekorationsmaterial, Bodenbeläge, Beleuchtung, Möbel, Planen, Verkleidungen etc. sind nicht im Lieferumfang enthalten. Gerne bieten wir Ihnen diese separat an.)

The FD 32 Naxpro-Truss Exhibition Stand consists of the following components:

- 8 x Naxpro-Truss FD 32 Straight 200 cm
- 4 x Naxpro-Truss FD 32 C31V 90° 3 Way Corner
- 4 x FD 32 Base Plate

(Decoration, flooring, lighting, furniture, tarpaulins, coverings etc. are not included in delivery. We gladly offer them separately to you.)

Abbildungen ähnlich - Irrtümer und Druckfehler vorbehalten | Illustrations similar - errors and misprints excepted

Technische Daten Messestand / Technical Data Exhibition Stand

Außenabmessungen / Dimensions:	ca. 300 x 300 x 250 cm (LxBxH)
Gesamtfläche / Total area:	ca. 6 m ²
Gesamtgewicht / Total weight:	ca. 62 kg

Spezifikationen FD 32 / Specifications FD 32

Breite / width:	290 mm
Tragrohr / tube:	50 x 2 mm
Füllstäbe / braces:	20 x 2 mm
Legierung / alloy:	EN-AW 6082 T6

ED 32

STROMSCHIENE

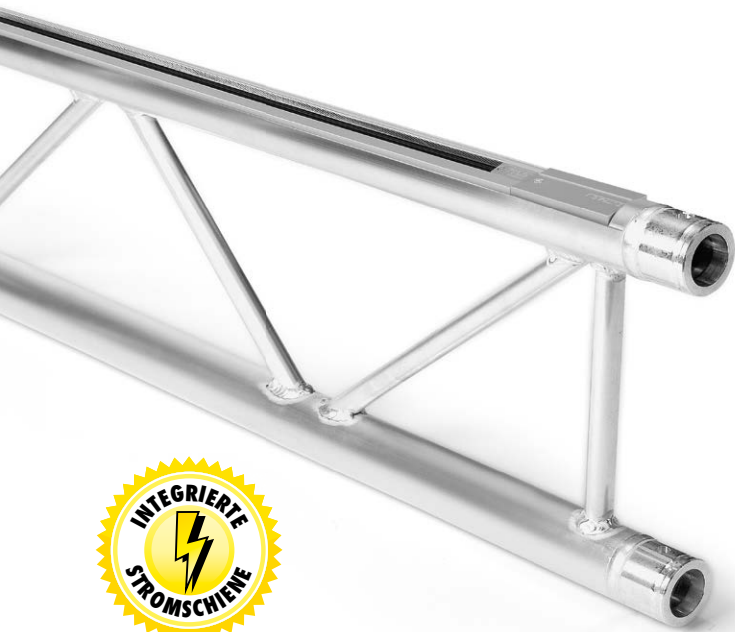

ED 32 TRAVERSE MIT STROMSCHIENE

ED 32 TRUSS WITH BUS BAR

Die ED32-Traversen basieren auf der FD32-Baureihe, sind aber im Gegensatz zu der Standardausführung mit einer zusätzlichen Stromschiene ausgerüstet, die einen sauberen und flexiblen Anschluss unterschiedlichster Beleuchtungs- und Veranstaltungstechnik ermöglicht.

Bei der Montage von Traversenkonstruktionen bieten Stromschientraversen klare Vorteile: Es müssen keine zusätzlichen Kabel installiert werden, der Auf- und Abbau gestaltet sich schneller und unattraktiver Kabelsalat wird vermieden. Da alle installierten Geräte flexibel positioniert werden können, bieten sich Stromschientraversen überall dort an, wo Strahler regelmäßig umgehängt werden müssen, z.B. in Möbelhäusern, Autohäusern und Baumärkten.

The ED32 trusses are based on the FD32 series, but in contrast to the standard model they are equipped with an additional bus bar, which allows a clean and flexible connection of various lighting and event technology. In the assembly of truss structures, bus bar trusses offer clear advantages: no additional cables must be installed, faster mounting and demounting and unattractive cable clutter is avoided. Because all installed devices can be flexibly positioned, bus bar trusses are especially suited for situations where spotlights must be reassigned regularly, e.g. in furniture stores, car dealerships and hardware stores.



Belastungstabelle vertikal

load chart vertical

Spannweite (m) span (m)	Aluprofil mit Schelle ¹ Aluminum profile with clamp ¹		Aluprofil mit Stromschieneadapter ² Aluminum profile with adapter for busbar ²		mittige Einzellast central single load kg	Durchbiegung deflection mm
	gleichmäßig verteilte Last distributed load kg/m	Durchbiegung deflection mm	gleichmäßig verteilte Last distributed load kg/m	Durchbiegung deflection mm		
1	571,5	0,1	30,0	0,0	331,0*	0,1
2	285,2	0,9	30,0	0,1	286,0*	0,7
3	183,1	3,0	30,0	0,5	245,0*	2,2
4	133,8	7,0	30,0	1,7	214,0*	4,5
5	99,9	12,9	30,0	4,1	187,0*	7,9
6	68,7	18,6	30,0	8,5	167,0*	12,3
7	49,9	25,3	30,0	15,7	148,0*	17,6
8	37,6	33,1	30,0	26,8	134,0*	24,2
9	29,3	42,0	29,3	42,0	120,0*	31,5
10	23,3	52,0	23,3	52,0	109,0*	40,3
11	18,8	63,0	18,8	63,0	98,0*	49,7
12	15,5	75,1	15,5	75,1	90,0*	60,7

* begrenzt durch Interaktion bei Versatz / Maßgebend ist der Versatz am Verbinder
Hohe Gleichlasten sind idealisiert zu verstehen. Die Lastenleitung hat im Knoten zu erfolgen.
Das obere Hauptrohr muss min. alle 112,10 cm seitlich gehalten werden! Die Belastungswerte sind unter Verwendung von 10,9 Bolzen berechnet.

* limited by interaction with offset / decisive is the offset on the connector
High uniformly distributed loads are to be understood ideally distributed. The load application has to be made in the knot. The upper main pipe must be held sideways min. every 112,10 cm! The load values are calculated using 10.9 bolts.

Spezifikationen / Specifications

Breite / width: 290 mm
Tragrohr / tube: 50 x 2 mm
Füllstäbe / braces: 20 x 2 mm
Legierung / alloy
Traverse / truss: EN-AW 6082 T6
Stromschiene / bus bar: EN-AW 6060 T6



Inkl. Verbindungsset / incl. connecting set



1 2 Montagearten / Installation types



1: Schelle | Clamp



2: Stromschieneadapter
Busbar adapter

ED 32

STROMSCHIENE

Strecken / Straights



cm	kg	Art.-Nr.	cm	kg	Art.-Nr.
50	~1,85	311320500	500	~18,50	311325000
100	~3,70	311321000			
150	~5,55	311321500			
200	~7,40	311322000			
250	~9,30	311322500			
300	~11,10	311323000			
350	~13,00	311323500			
400	~14,80	311324000			
450	~16,70	311324500			

2 Weg Winkel 90° / C21V *



2 Weg Winkel vertikal | 2 way corner vertical
Schenkellänge | Leg length: 500 mm
Gewicht | Weight: ~ 5,6 kg Art.-Nr.: 311320215

3 Weg T-Stück 90° / C35V *



3 Weg T-Stück vertikal | 3 way T-piece vertical
Schenkellänge | Leg length: 500 mm
Gewicht | Weight: ~ 7,0 kg Art.-Nr.: 311320355

4 Weg Kreuz 90° / C41V *



4 Weg Kreuz vertikal | 4 way cross vertical
Schenkellänge | Leg length: 500 mm
Gewicht | Weight: ~ 8,4 kg Art.-Nr.: 311320415

* Winkel: Mit Verbindungskabel, ohne Stromschiene | Corner: with connection cable, without power track
Abbildungen ähnlich - Irrtümer und Druckfehler vorbehalten | Illustrations similar - errors and misprints excepted



Anwendungsbeispiel ED 32 | Application example ED 32

FD 33

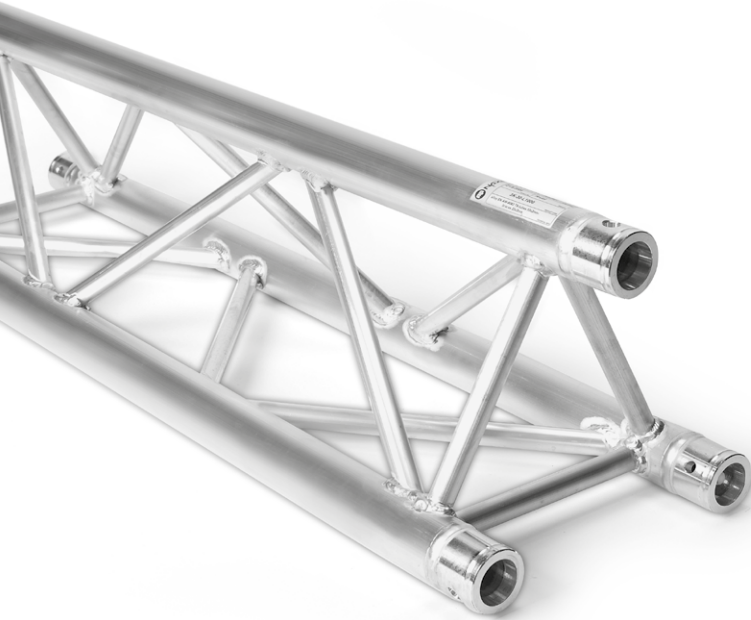

FD 33 TRAVERSEN

FD 33 TRUSS

Traversensystem in 3-Punkt Ausführung, besonders gut geeignet für den Messe- und Ladenbau, sowie Veranstaltungstechnik und als Tragsystem für Beleuchtungstechnik. Durch kompakte Bauform kombiniert mit hoher Belastbarkeit ist dieses System für den einfachen Messestand bis hin zum komplexen Rigg-Konstrukt bestens geeignet.

Das System wird mittels konischer Verbindung kraftschlüssig verbunden. Die Verbinder sind im Lieferumfang enthalten. Um die Traversen zu verbinden, benötigt man als Werkzeug lediglich einen leichten Aluminium-Hammer. Sonderkonstruktionen und Pulverbeschichtungen sind in kurzer Zeit realisierbar.

Truss system in 3-point design, especially suitable for exhibition stand and store construction, event technology, as well as a load bearing system for lighting systems. Through the use of compact format and high-load bearing capacity this system is equally well used for simple exhibition stands and highly complex rigging structures. Through the use of cone connectors, the system is connected actuated by adherence. The connectors are included in delivery. To connect the truss all you need in terms of tools is a small aluminium hammer. Special design constructions and powder-coating are feasible in little time.



Belastungstabelle

load chart

Spannweite (m) span (m)	gleichmäßig verteilte Last distributed load	Durchbiegung deflection	mittige Einzelast central single load	Durchbiegung deflection
m	kg/m	mm	kg	mm
1,0	1980,1	0,4	1584,0*	0,5
2,0	988,0	3,2	1005,4	2,6
3,0	444,5	7,4	666,8	5,9
4,0	248,2	13,2	496,5	10,6
5,0	157,4	20,6	393,5	16,6
6,0	108,0	29,7	324,1	24,0
7,0	78,3	40,5	274,0	32,9
8,0	59,0	53,0	235,9	43,2
9,0	45,7	67,2	205,8	55,0
10,0	36,3	83,2	181,3	68,4
11,0	29,2	100,9	160,8	83,4
12,0	23,9	120,4	143,5	100,2

* begrenzt durch Interaktion bei Versatz / Maßgebend ist der Versatz am Verbinder
Hohe Gleichlasten sind idealisiert zu verstehen. Die Lastenleitung hat im Knoten zu erfolgen.
Die Belastungswerte sind unter Verwendung von 10.9 Bolzen berechnet.

* limited by interaction with offset / decisive is the offset on the connector
High uniformly distributed loads are to be understood ideally distributed. The load application has to be made in the knot. The load values are calculated using 10.9 bolts.

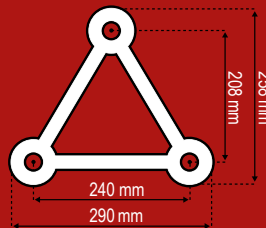

Spezifikationen / Specifications

Breite / width: 290 mm
Höhe / height: 258 mm
Tragrohr / tube: 50 x 2 mm
Füllstäbe / braces: 20 x 2 mm
Legierung / alloy: EN-AW 6082 T6

Inkl. Verbindungssset / incl. connecting set



FD 33 Black Label

Entdecken Sie unsere Black Label Serie | Discover our Black Label series: www.Naxpro-Truss.de (co.uk)

FD 33

Strecken / Straights



cm	kg	Art.-Nr.	cm	kg	Art.-Nr.
21	~1,90	300330210	200	~8,10	300332000
25	~2,10	300330250	225	~9,00	300332250
29	~2,20	300330290	250	~9,80	300332500
50	~3,10	300330500	275	~10,70	300332750
75	~3,80	300330750	300	~11,50	300333000
100	~4,70	300331000	350	~13,30	300333500
125	~5,60	300331250	400	~15,00	300334000
150	~6,40	300331500	450	~16,70	300334500
175	~7,30	300331750	500	~18,40	300335000

2 Weg Winkel 45° / C19



2 Weg Winkel | 2 way corner
Schenkellänge | Leg length: 1000 mm
Gewicht | Weight: ~ 6,2 kg Art.-Nr.: 300330019

2 Weg Winkel 60° / C20



2 Weg Winkel | 2 way corner
Schenkellänge | Leg length: 1000 mm
Gewicht | Weight: ~ 7,2 kg Art.-Nr.: 300330020

2 Weg Winkel 90° / C21



2 Weg Winkel | 2 way corner
Schenkellänge | Leg length: 500 mm
Gewicht | Weight: ~ 4,3 kg Art.-Nr.: 300330021

2 Weg Winkel 120° / C22



2 Weg Winkel | 2 way corner
Schenkellänge | Leg length: 500 mm
Gewicht | Weight: ~ 4,8 kg Art.-Nr.: 300330022

2 Weg Winkel 135° / C23



2 Weg Winkel | 2 way corner
Schenkellänge | Leg length: 500 mm
Gewicht | Weight: ~ 4,8 kg Art.-Nr.: 300330023

2 Weg Winkel 90° / C24



2 Weg Winkel Spitze oben | 2 way corner apex up
Schenkellänge | Leg length: 500 mm
Gewicht | Weight: ~ 4,3 kg Art.-Nr.: 300330024

2 Weg Winkel 90° / C24R



2 Weg Winkel Spitze oben | 2 way corner apex up
Schenkellänge | Leg length: 500 mm
Gewicht | Weight: ~ 4,2 kg Art.-Nr.: 300338824

2 Weg Winkel 90° / C25



2 Weg Winkel Spitze unten | 2 way corner apex down
Schenkellänge | Leg length: 500 mm
Gewicht | Weight: ~ 4,5 kg Art.-Nr.: 300330025

2 Weg Winkel 90° / C25R



2 Weg Winkel Spitze unten | 2 way corner apex down
Schenkellänge | Leg length: 500 mm
Gewicht | Weight: ~ 4,2 kg Art.-Nr.: 300338825

3 Weg Winkel 60° / C20-3



3 Weg Winkel | 3 way corner
Schenkellänge | Leg length: 100x100x50 cm
Gewicht | Weight: ~ 10,8 kg Art.-Nr.: 300339020

FD 33

3 Weg Winkel 90° / C31



3 Weg Winkel Spitze oben/links | 3 way corner apex up/left; Schenkellänge | Leg length: 500 mm
Gewicht | Weight: ~ 6,7 kg Art.-Nr.: 300330031

3 Weg Winkel 90° / C32



3 Weg Winkel Spitze oben/rechts | 3 way corner apex up/right; Schenkellänge | Leg length: 500 mm
Gewicht | Weight: ~ 6,8 kg Art.-Nr.: 300330032

3 Weg Winkel 90° / C33



3 Weg Winkel Spitze unten/links | 3 way corner apex down/left; Schenkellänge | Leg length: 500 mm
Gewicht | Weight: ~ 7,0 kg Art.-Nr.: 300330033

3 Weg Winkel 90° / C34



3 Weg Winkel Spitze unten/rechts | 3 way corner apex down/right; Schenkellänge | Leg length: 500 mm
Gewicht | Weight: ~ 7,0 kg Art.-Nr.: 300330034

3 Weg T-Stück 90° / C35



3 Weg T-Stück vertikal Spitze unten | 3 way T-piece vert. apex down; Schenkellänge | Leg length: 500 mm
Gewicht | Weight: ~ 6,5 kg Art.-Nr.: 300330035

3 Weg T-Stück 90° / C36

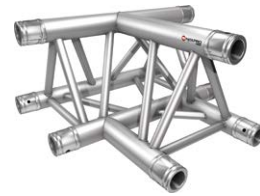

3 Weg T-Stück horizontal | 3 way T-piece horizontal Schenkellänge | Leg length: 500 mm
Gewicht | Weight: ~ 5,8 kg Art.-Nr.: 300330036

3 Weg T-Stück 90° / C37



3 Weg T-Stück vertikal Spitze oben | 3 way T-piece vert. apex up; Schenkellänge | Leg length: 500 mm
Gewicht | Weight: ~ 6,2 kg Art.-Nr.: 300330037

3 Weg T-Stück 90° / C38



3 Weg T-Stück vertikal Spitze unten | 3 way T-piece vert. apex down; Schenkellänge | Leg length: 500 mm
Gewicht | Weight: ~ 6,1 kg Art.-Nr.: 300330038

3 Weg T-Stück 90° / C39



3 Weg T-Stück vertikal Spitze oben | 3 way T-piece vert. apex up; Schenkellänge | Leg length: 500 mm
Gewicht | Weight: ~ 6,0 kg Art.-Nr.: 300330039

4 Weg Winkel 60° / C20-4



4 Weg Winkel | 4 way corner Schenkellänge | Leg length: 100x100x50 cm
Gewicht | Weight: ~ 11,8 kg Art.-Nr.: 300339120

4 Weg Kreuz 90° / C41



4 Weg Kreuz | 4 way cross Schenkellänge | Leg length: 500 mm
Gewicht | Weight: ~ 7,1 kg Art.-Nr.: 300330041

4 Weg T-Stück 90° / C42



4 Weg T-Stück Spitze unten | 4 way T-piece apex down; Schenkellänge | Leg length: 500 mm
Gewicht | Weight: ~ 8,3 kg Art.-Nr.: 300330042



Anwendungsbeispiel FD 33 | Application example FD 33

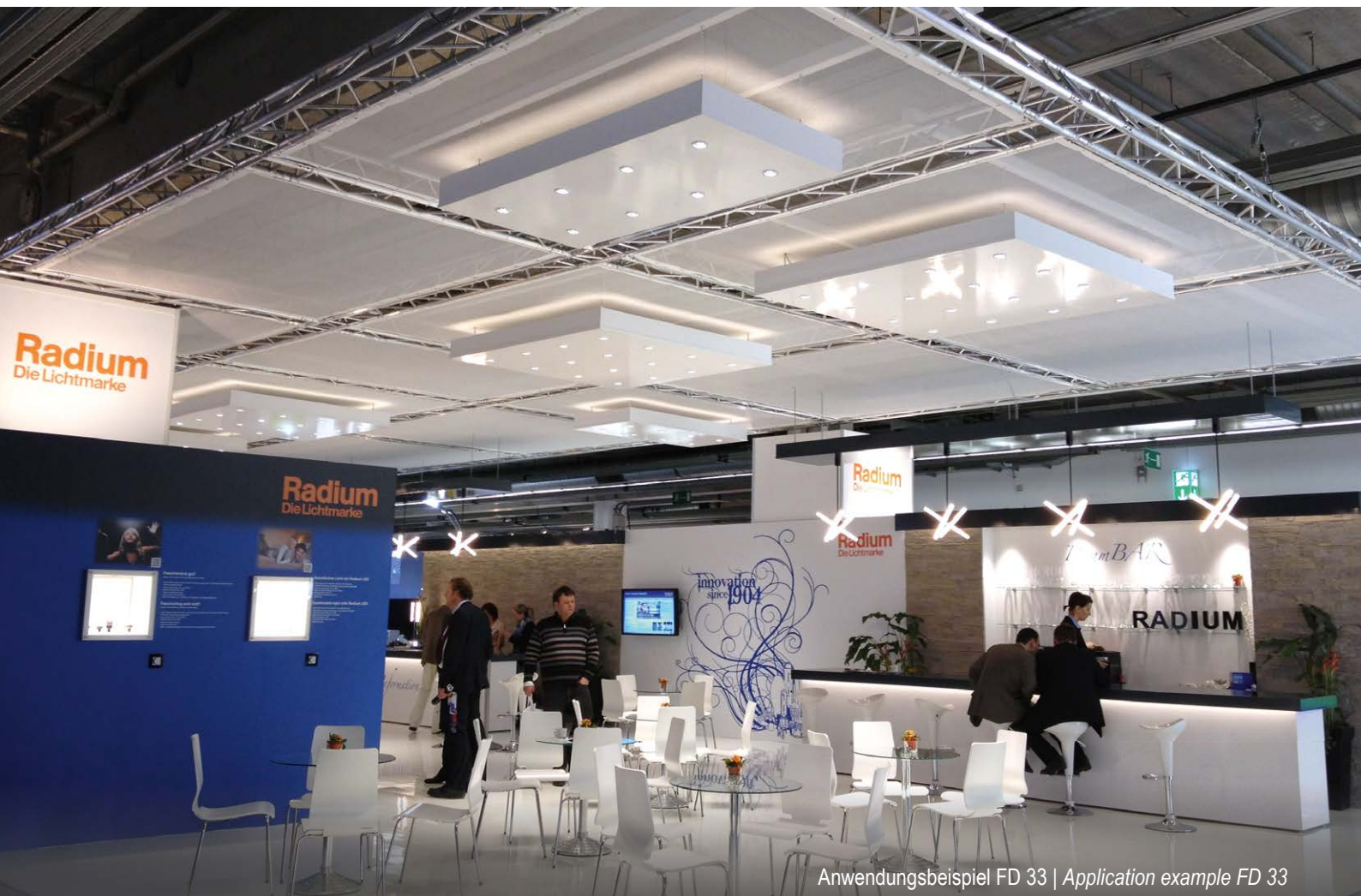

Anwendungsbeispiel FD 33 | Application example FD 33



Anwendungsbeispiel FD 33 | *Application example FD 33*

4 Weg T-Stück 90° / C43



4 Weg T-Stück Spitze oben | 4 way T-piece apex up; Schenkellänge | Leg length: 500 mm
Gewicht | Weight: ~ 8,2 kg Art.-Nr.: 300330043

4 Weg Winkel 90° / C44



4 Weg Winkel - links | 4 way corner - left; Schenkellänge | Leg length: 500 mm
Gewicht | Weight: ~ 8,3 kg Art.-Nr.: 300330044

4 Weg Winkel 90° / C45



4 Weg Winkel - rechts | 4 way corner - right; Schenkellänge | Leg length: 500 mm
Gewicht | Weight: ~ 8,3 kg Art.-Nr.: 300330045

5 Weg T-Stück 90° / C51



5 Weg T-Stück | 5 way T-piece; Schenkellänge | Leg length: 500 mm
Gewicht | Weight: ~ 9,6 kg Art.-Nr.: 300330051

5 Weg Kreuz 90° / C52



5 Weg Kreuz Spitze oben | 5 way cross apex up; Schenkellänge | Leg length: 500 mm
Gewicht | Weight: ~ 9,6 kg Art.-Nr.: 300330052

5 Weg Kreuz 90° / C53



5 Weg Kreuz Spitze unten | 5 way cross apex down; Schenkellänge | Leg length: 500 mm
Gewicht | Weight: ~ 9,6 kg Art.-Nr.: 300330053

6 Weg Kreuz 90° / C61



6 Weg Kreuz | 6 way cross; Schenkellänge | Leg length: 500 mm
Gewicht | Weight: ~ 11,0 kg Art.-Nr.: 300330061

Bodenplatte



Bodenplatte | Base plate; Außenmaß | Dimension: 313 x 280 x 5 mm
Gewicht | Weight: ~ 1,3 kg Art.-Nr.: 300330000

Nivellier-Fußgestell



Nivellier-Fußgestell für FD 33 | Leveling Legs for FD 33; Belastbarkeit | Load capacity: 200 kg
Höhe | High: 350-700 mm Art.-Nr.: 300330005

Konus



Konus für FD 31 - FD 44 und HD Systeme
Cone for FD 31 - FD 44 and HD systems
Gewicht | Weight: ~ 135 g Art.-Nr.: 300000010

Bolzen



Bolzen für FD 31 - FD 44 und HD Systeme
Bolt for FD 31 - FD 44 and HD systems
Gewicht | Weight: ~ 45 g Art.-Nr.: 300000005

R-Clip



R-Clip für FD 31 - FD 44, HD & TD Systeme
R-Clip for FD 31 - FD 44, HD & TD systems
Gewicht | Weight: ~ 4 g Art.-Nr.: 300000015

FD 33

MESSESTÄNDE



Artikel-Nr.: 309330033

Sie erhalten ein Traversensystem aus der Baureihe FD 33 bestehend aus folgenden Bauteilen:

- 1 x Naxpro-Truss FD 33 Traversenkreis 6 m Spitze Oben/Unten
- 4 x Naxpro-Truss FD 33 Strecke 250 cm
- 4 x Naxpro-Truss FD 33 C35 90° 3 Weg Winkel
- 4 x FD 33 Bodenplatte

(Dekorationsmaterial, Bodenbeläge, Beleuchtung, Möbel, Planen, Verkleidungen etc. sind nicht im Lieferumfang enthalten. Gerne bieten wir Ihnen diese separat an.)

The FD 33 Naxpro-Truss Exhibition Stand consists of the following components:

- 1 x Naxpro-Truss FD 33 Truss Circle 6 m Tip Up/Down
- 4 x Naxpro-Truss FD 33 Straight 250 cm
- 4 x Naxpro-Truss FD 33 C35 90° 3 Way Corner
- 4 x FD 33 Base Plate

(Decoration, flooring, lighting, furniture, tarpaulins, coverings etc. are not included in delivery. We gladly offer them separately to you.)

Technische Daten Messestand / Technical Data Exhibition Stand

Außenabmessungen / Dimensions: ca. 650 x 650 x 300 cm (LxBxH)
Gesamtfläche / Total area: ca. 33 m²
Gesamtgewicht / Total weight: ca. 150 kg

Spezifikationen FD 33 / Specifications FD 33

Breite / width: 290 mm
Tragrohr / tube: 50 x 2 mm
Füllstäbe / braces: 20 x 2 mm
Legierung / alloy: EN-AW 6082 T6



Artikel-Nr.: 309330036

Sie erhalten ein Traversensystem aus der Baureihe FD 33 bestehend aus folgenden Bauteilen:

- 4 x Naxpro-Truss FD 33 Strecke 200 cm
- 1 x Naxpro-Truss FD 33 Traversenkreis 5 m Spitze Oben/Unten
- 4 x Naxpro-Truss FD 33 C25 90° 2 Weg Winkel
- 1 x Naxpro-Truss FD 33 C41 90° 4 Weg Winkel
- 4 x FD 33 Bodenplatte

(Dekorationsmaterial, Bodenbeläge, Beleuchtung, Möbel, Planen, Verkleidungen etc. sind nicht im Lieferumfang enthalten. Gerne bieten wir Ihnen diese separat an.)

The FD 33 Naxpro-Truss Exhibition Stand consists of the following components:

- 4 x Naxpro-Truss FD 33 Straight 200 cm
- 1 x Naxpro-Truss FD 33 Truss Circle 5 m Tip Up/Down
- 4 x Naxpro-Truss FD 33 C25 90° 2 Way Corner
- 1 x Naxpro-Truss FD 33 C41 90° 4 Way Corner
- 4 x Naxpro-Truss FD 33 Base Plate

(Decoration, flooring, lighting, furniture, tarpaulins, coverings etc. are not included in delivery. We gladly offer them separately to you.)

Abbildungen ähnlich - Irrtümer und Druckfehler vorbehalten | Illustrations similar - errors and misprints excepted

Technische Daten Messestand / Technical Data Exhibition Stand

Außenabmessungen / Dimensions: ca. 600 x 600 x 250 cm (LxBxH)
 Gesamtfläche / Total area: ca. 36 m²
 Gesamtgewicht / Total weight: ca. 130 kg

Spezifikationen FD 33 / Specifications FD 33

Breite / width: 290 mm
 Tragrohr / tube: 50 x 2 mm
 Füllstäbe / braces: 20 x 2 mm
 Legierung / alloy: EN-AW 6082 T6

FD 33

MESSESTÄNDE



Artikel-Nr.: 309330060

Sie erhalten ein Traversensystem aus der Baureihe FD 33 bestehend aus folgenden Bauteilen:

- 12 x Naxpro-Truss FD 33 Strecke 300 cm
- 2 x Naxpro-Truss FD 33 Strecke 200 cm
- 2 x Naxpro-Truss FD 33 C33 90° 3 Weg Winkel
- 2 x Naxpro-Truss FD 33 C34 90° 3 Weg Winkel
- 4 x FD 33 Bodenplatte

(Dekorationsmaterial, Bodenbeläge, Beleuchtung, Möbel, Planen, Verkleidungen etc. sind nicht im Lieferumfang enthalten. Gerne bieten wir Ihnen diese separat an.)

The FD 33 Naxpro-Truss Exhibition Stand consists of the following components:

- 12 x Naxpro-Truss FD 33 Straight 300 cm
- 2 x Naxpro-Truss FD 33 Straight 200 cm
- 2 x Naxpro-Truss FD 33 C33 90° 3 Way Corner
- 2 x Naxpro-Truss FD 33 C34 90° 3 Way Corner
- 4 x FD 33 Base plate

(Decoration, flooring, lighting, furniture, tarpaulins, coverings etc. are not included in delivery. We gladly offer them separately to you.)

Technische Daten Messestand / Technical Data Exhibition Stand

Außenabmessungen / Dimensions: ca. 1000 x 600 x 350 cm (LxBxH)
Gesamtfläche / Total area: ca. 60 m²
Gesamtgewicht / Total weight: ca. 190 kg

Spezifikationen FD 33 / Specifications FD 33

Breite / width: 290 mm
Tragrohr / tube: 50 x 2 mm
Füllstäbe / braces: 20 x 2 mm
Legierung / alloy: EN-AW 6082 T6



Artikel-Nr.: 309330273

Sie erhalten ein Traversensystem aus der Baureihe FD 33 bestehend aus folgenden Bauteilen:

- 8 x Naxpro-Truss FD 33 Strecke 300 cm
- 12 x Naxpro-Truss FD 33 Strecke 200 cm
- 3 x Naxpro-Truss FD 33 Traversenkreis 10 m Spitze Innen
- 4 x Naxpro-Truss FD 33 C36 90° 3 Weg Winkel
- 8 x Naxpro-Truss FD 33 C41 90° 4 Weg Winkel
- 12 x FD 33 Bodenplatte

(Dekorationsmaterial, Bodenbeläge, Beleuchtung, Möbel, Planen, Verkleidungen etc. sind nicht im Lieferumfang enthalten. Gerne bieten wir Ihnen diese separat an.)

The FD 33 Naxpro-Truss Exhibition Stand consists of the following components:

- 8 x Naxpro-Truss FD 33 Straight 300 cm
- 12 x Naxpro-Truss FD 33 Straight 200 cm
- 3 x Naxpro-Truss FD 33 Truss Circle 10 m Tip Inside
- 4 x Naxpro-Truss FD 33 C36 90° 3 Way Corner
- 8 x Naxpro-Truss FD 33 C41 90° 4 Way Corner
- 12 x Naxpro-Truss FD 33 Base Plate

(Decoration, flooring, lighting, furniture, tarpaulins, coverings etc. are not included in delivery. We gladly offer them separately to you.)

Abbildungen ähnlich - Irrtümer und Druckfehler vorbehalten | Illustrations similar - errors and misprints excepted

Technische Daten Messestand / Technical Data Exhibition Stand

Außenabmessungen / Dimensions: ca. 2100 x 1300 x 500 cm (LxBxH)
 Gesamtfläche / Total area: ca. 273 m²
 Gesamtgewicht / Total weight: ca. 656 kg

Spezifikationen FD 33 / Specifications FD 33

Breite / width: 290 mm
 Tragrohr / tube: 50 x 2 mm
 Füllstäbe / braces: 20 x 2 mm
 Legierung / alloy: EN-AW 6082 T6





Anwendungsbeispiel FD 33 | Application example FD 33
Abbildungen ähnlich - Irrtümer und Druckfehler vorbehalten | Illustrations similar - errors and misprints excepted

ED 33

STROMSCHIENE

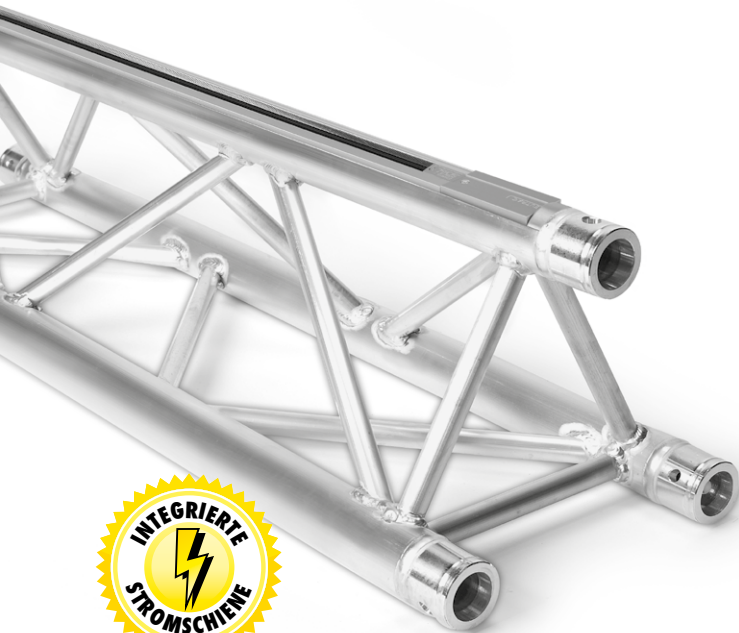

ED 33 TRAVERSE MIT STROMSCHIENE

ED 33 TRUSS WITH BUS BAR

Die ED33-Traversen basieren auf der FD33-Baureihe, sind aber im Gegensatz zu der Standardausführung mit einer zusätzlichen Stromschiene ausgerüstet, die einen sauberen und flexiblen Anschluss unterschiedlichster Beleuchtungs- und Veranstaltungstechnik ermöglicht.

Bei der Montage von Traversenkonstruktionen bieten Stromschiene-traversen klare Vorteile: Es müssen keine zusätzlichen Kabel installiert werden, der Auf- und Abbau gestaltet sich schneller und unattraktiver Kabelsalat wird vermieden. Da alle installierten Geräte flexibel positioniert werden können, bieten sich Stromschiene-traversen überall dort an, wo Strahler regelmäßig umgehängt werden müssen, z.B. in Möbelhäusern, Autohäusern und Baumärkten.

The ED33 trusses are based on the FD33 series, but in contrast to the standard model they are equipped with an additional bus bar, which allows a clean and flexible connection of various lighting and event technology. In the assembly of truss structures, bus bar trusses offer clear advantages: no additional cables must be installed, faster mounting and demounting and unattractive cable clutter is avoided. Because all installed devices can be flexibly positioned, bus bar trusses are especially suited for situations where spotlights must be reassigned regularly, e.g. in furniture stores, car dealerships and hardware stores.



Belastungstabelle

load chart

Spannweite (m) span (m)	Aluprofil mit Schelle ¹ Aluminum profile with clamp ¹		Aluprofil mit Stromschieneadapter ² Aluminum profile with adapter for busbar ²		mittige Einzellast central single load	Durchbiegung deflection
	gleichmäßig verteilte Last distributed load	Durchbiegung deflection	gleichmäßig verteilte Last distributed load	Durchbiegung deflection		
m	kg/m	mm	kg/m	mm	kg	mm
1	990,0*	0,2	30,0	0,0	497,0*	0,2
2	495,0*	1,6	30,0	0,1	379,0*	1,0
3	242,0	4,0	30,0	0,6	298,0*	2,6
4	134,3	7,1	30,0	1,8	242,0*	5,2
5	84,5	11,1	30,0	4,3	201,0*	8,6
6	57,4	16,1	30,0	9,0	169,0*	12,9
7	41,1	21,9	30,0	16,6	143,8	18,0
8	30,5	28,7	30,0	28,3	121,9	23,7
9	23,2	36,5	23,2	36,5	104,5	30,4
10	18,0	45,2	18,0	45,2	90,1	38,0
11	14,2	55,0	14,2	55,0	78,0	46,7
12	11,3	65,7	11,3	65,7	67,5	56,4

* begrenzt durch Interaktion bei Versatz / Maßgebend ist der Versatz am Verbinder
Hohe Gleichlasten sind idealisiert zu verstehen. Die Lasteinleitung hat im Knoten zu erfolgen.
Die Belastungswerte sind unter Verwendung von 10,9 Bolzen berechnet.

* limited by interaction with offset / decisive is the offset on the connector
High uniformly distributed loads are to be understood ideally distributed. The load application has to be made in the knot. The load values are calculated using 10.9 bolts.

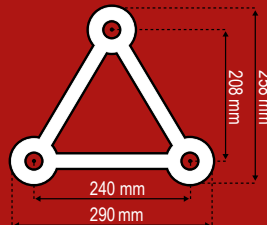

Spezifikationen / Specifications

- Breite / width: 290 mm
- Höhe / height: 258 mm
- Tragrohr / tube: 50 x 2 mm
- Füllstäbe / braces: 20 x 2 mm
- Legierung / alloy: EN-AW 6082 T6
- Traverse / truss: EN-AW 6082 T6
- Stromschiene / bus bar: EN-AW 6060 T6

Inkl. Verbindungsset / incl. connecting set



1 2 Montagearten / Installation types



1: Schelle | Clamp



2: Stromschieneadapter
Busbar adapter

ED 33

STROMSCHIENE

Strecken / Straights



cm	kg	Art.-Nr.	cm	kg	Art.-Nr.
50	~2,75	311330500	500	~27,50	311335000
100	~5,50	311331000			
150	~8,25	311331500			
200	~11,00	311332000			
250	~13,80	311332500			
300	~16,50	311333000			
350	~19,30	311333500			
400	~22,00	311334000			
450	~24,80	311334500			

2 Weg Winkel 90° / C21 *



2 Weg Winkel | 2 way corner
Schenkellänge | Leg length: 500 mm
Gewicht | Weight: ~ 6,5 kg Art.-Nr.: 311330021

3 Weg Winkel 90° / C33 *



3 Weg Winkel Spitze unten/links | 3 way corner apex down/left; Schenkellänge | Leg length: 500 mm
Gewicht | Weight: ~ 10,1 kg Art.-Nr.: 311330033

3 Weg Winkel 90° / C34 *



3 Weg Winkel Spitze unten/rechts | 3 way corner apex down/right; Schenkellänge | Leg length: 500 mm
Gewicht | Weight: ~ 10,1 kg Art.-Nr.: 311330034

3 Weg T-Stück 90° / C35 *



3 Weg T-Stück vertikal Spitze unten | 3 way T-piece vert. apex down; Schenkellänge | Leg length: 500 mm
Gewicht | Weight: ~ 8,8 kg Art.-Nr.: 311330035

3 Weg T-Stück 90° / C36 *



3 Weg T-Stück horizontal | 3 way T-piece horizontal
Schenkellänge | Leg length: 500 mm
Gewicht | Weight: ~ 7,8 kg Art.-Nr.: 311330036

4 Weg Kreuz 90° / C41 *



4 Weg Kreuz | 4 way cross
Schenkellänge | Leg length: 500 mm
Gewicht | Weight: ~ 9 kg Art.-Nr.: 311330041

4 Weg T-Stück 90° / C42 *



4 Weg T-Stück Spitze unten | 4 way T-piece apex down; Schenkellänge | Leg length: 500 mm
Gewicht | Weight: ~ 11 kg Art.-Nr.: 311330042

* Winkel: Mit Verbindungskabel, ohne Stromschiene | Corner: with connection cable, without power track
Abbildungen ähnlich - Irrtümer und Druckfehler vorbehalten | Illustrations similar - errors and misprints excepted

FHD 33+

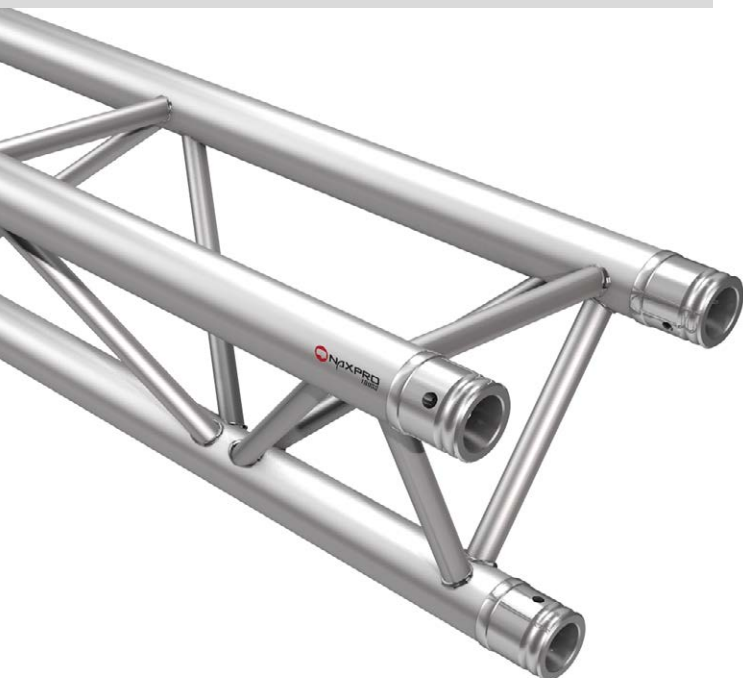

FHD 33+ TRAVERSEN

FHD 33+ TRUSS

Das FHD 33+ Traversensystem stellt eine absolute Neuigkeit in der Veranstaltungsbranche dar und revolutioniert durch seine innovative Bauform das Verhältnis zwischen Traglast und Handling. Denn im Gegensatz zur herkömmlichen FD 33 Baureihe, welche mit drei 2 mm-starken Hauptrohren ausgestattet ist, bietet FHD 33+ ein Hauptrohr in 4 mm Wandstärke. Die daraus resultierenden Vorteile liegen auf der Hand: FHD 33+ kombiniert den logistischen Vorteil eines 3-Punkt-Traversensystems mit den hohen Belastungswerten einer 4-Punkt-Ausführung – Einsparungen in Transport- und Anschaffungskosten sind die Folge. Doch damit nicht genug: Naxpro-Truss FHD 33+ bleibt trotz der doppelt so hohen Tragfähigkeit im Vergleich zu seinem direkten Bruder FD 33 vollständig kompatibel zu FD/HD 33 und ermöglicht damit eine noch nie dagewesene Flexibilität bei nur wenig Truckspace.

The FHD 33+ truss system is an absolute novelty in the event industry and revolutionizes by its innovative design and the relationship between load and handling. Contrary to the conventional FD 33 series, which is equipped with three 2 mm-thick main pipes, FHD 33+ offers a main pipe in 4 mm wall thickness. The resulting benefits are obvious: FHD 33+ combines the logistical advantage of a 3-point truss system with the high load values of a 4-point version - savings in transport and cost are the result. But that's not all: Naxpro-Truss FHD 33+ remains despite the twice as high load capacity compared to its direct brother FD 33, fully compatible with FD / HD 33 and thus allows unprecedented flexibility at little truckspace.



Belastungstabelle
load chart

Spannweite (m) span (m)	gleichmäßig verteilte Last distributed load	Durchbiegung deflection	mittige Einzellast central single load	Durchbiegung deflection
m	kg/m	mm	kg	mm
1,0	1979,4	0,2	1979,4	0,2
2,0	987,3	1,7	1930,1	2,6
3,0	656,6	5,7	1282,8	5,9
4,0	478,9	13,2	957,9	10,6
5,0	304,8	20,6	762,0	16,6
6,0	210,2	29,7	630,6	23,9
7,0	153,2	40,5	536,1	32,7
8,0	116,2	53,0	464,6	42,8
9,0	90,8	67,1	408,5	54,4
10,0	72,6	83,0	363,1	67,5
11,0	59,2	100,6	325,6	82,1
12,0	49,0	119,9	293,9	98,2
13,0	41,0	140,9	266,7	115,9
14,0	34,7	163,7	243,0	135,3

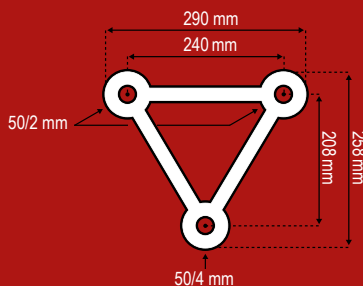

Spezifikationen / Specifications

- Breite / width: 290 mm
- Höhe / height: 258 mm
- Tragrohr / tube: 2 Stk. 50 x 2 mm
1 Stk. 50 x 4 mm
- Füllstäbe / braces: 20 x 2 mm
- Legierung / alloy: EN-AW 6082 T6

Inkl. Verbindungssset / incl. connecting set



* begrenzt durch Interaktion bei Versatz / Maßgebend ist der Versatz am Verbinder
Hohe Gleichlasten sind idealisiert zu verstehen. Die Lastenleitung hat im Knoten zu erfolgen.
Die Belastungswerte sind unter Verwendung von 10.9 Bolzen berechnet. Das Hauptrohr in 4 mm Wandstärke muss bei der Montage immer senkrecht nach oben oder unten zeigen.

* limited by interaction with offset / decisive is the offset on the connector | High uniformly distributed loads are to be understood ideally distributed. The load application has to be made in the knot. The load values are calculated using 10.9 bolts. The main pipe in 4 mm wall thickness must always point straight up or down during assembly.

FHD 33+

Strecke 25 cm



Strecke 25 cm | Straight 25 cm
Gewicht | Weight: ~ 1,8 kg

Art.-Nr.: 300300250

Strecke 50 cm



Strecke 50 cm | Straight 50 cm
Gewicht | Weight: ~ 3,0 kg

Art.-Nr.: 300300500

Strecke 75 cm



Strecke 75 cm | Straight 75 cm
Gewicht | Weight: ~ 4,0 kg

Art.-Nr.: 300300750

Strecke 100 cm



Strecke 100 cm | Straight 100 cm
Gewicht | Weight: ~ 5,0 kg

Art.-Nr.: 300301000

Strecke 125 cm



Strecke 125 cm | Straight 125 cm
Gewicht | Weight: ~ 6,9 kg

Art.-Nr.: 300301250

Strecke 150 cm



Strecke 150 cm | Straight 150 cm
Gewicht | Weight: ~ 7,3 kg

Art.-Nr.: 300301500

Strecke 175 cm

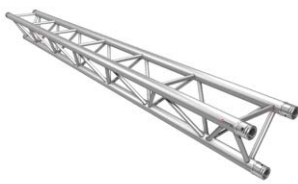

Strecke 175 cm | Straight 175 cm
Gewicht | Weight: ~ 8,4 kg

Art.-Nr.: 300301750

Strecke 200 cm

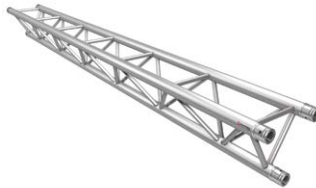

Strecke 200 cm | Straight 200 cm
Gewicht | Weight: ~ 9,5 kg

Art.-Nr.: 300302000

Strecke 300 cm

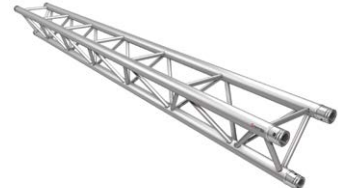

Strecke 300 cm | Straight 300 cm
Gewicht | Weight: ~ 13,5 kg

Art.-Nr.: 300303000

Strecke 400 cm

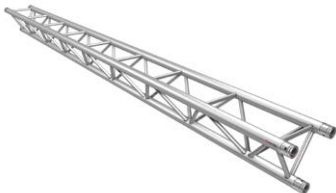

Strecke 400 cm | Straight 400 cm
Gewicht | Weight: ~ 17,7 kg

Art.-Nr.: 300304000

Strecke 500 cm

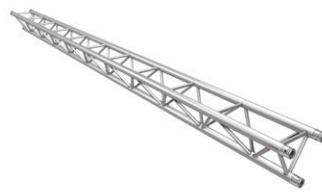

Strecke 500 cm | Straight 500 cm
Gewicht | Weight: ~ 21,8 kg

Art.-Nr.: 300305000

Weitere Längen
finden Sie unter
www.naxpro-truss.de

FD 34

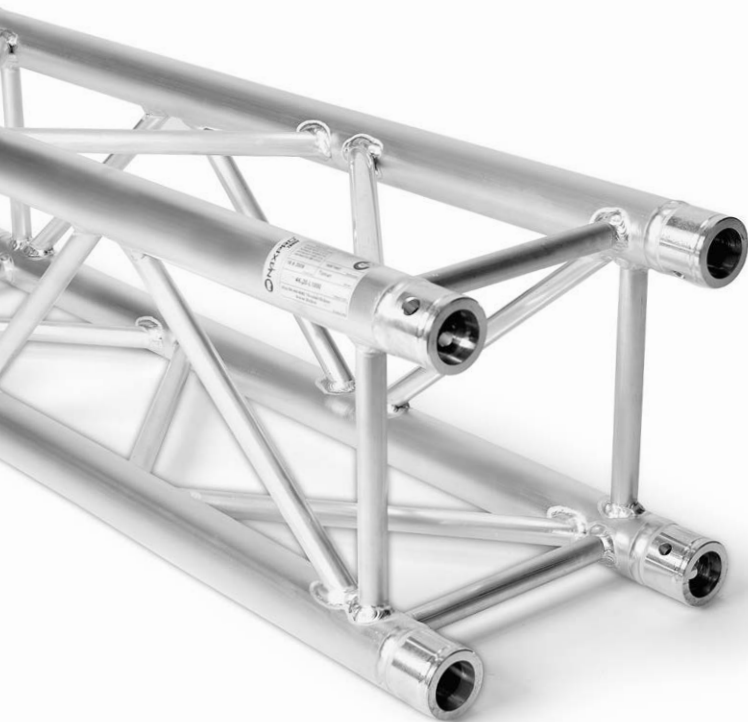

FD 34 TRAVERSEN

FD 34 TRUSS

Traversensystem in 4-Punkt Ausführung, besonders gut geeignet für den Messe- und Ladenbau, sowie Veranstaltungstechnik und als Tragsystem für Beleuchtungstechnik. Durch kompakte Bauform kombiniert mit hoher Belastbarkeit ist dieses System für den einfachen Messestand bis hin zum komplexen Rigg-Konstrukt bestens geeignet.

Das System wird mittels konischer Verbindung kraftschlüssig verbunden. Die Verbinder sind im Lieferumfang enthalten. Um die Traversen zu verbinden, benötigt man als Werkzeug lediglich einen leichten Aluminium-Hammer. Sonderkonstruktionen und Pulverbeschichtungen sind in kurzer Zeit realisierbar.

Truss system in 4-point design, especially suitable for exhibition stand and store construction, event technology, as well as a load bearing system for lighting systems. Through the use of compact format and high-load bearing capacity this system is equally well used for simple exhibition stands and highly complex rigging structures. Through the use of cone connectors, the system is connected actuated by adherence. The connectors are included in delivery. To connect the truss all you need in terms of tools is a small aluminium hammer. Special design constructions and powder-coating are feasible in little time.



Belastungstabelle load chart

Spannweite (m) span (m)	gleichmäßig verteilte Last distributed load	Durchbiegung deflection	mittige Einzelast central single load	Durchbiegung deflection
m	kg/m	mm	kg	mm
1,0	2285,2	0,2	2262,0*	0,4
2,0	1139,9	1,9	1733,0*	2,3
3,0	758,1	6,4	1390,0*	6,2
4,0	567,2	15,1	1142,0*	12,2
5,0	367,2	24,0	918,1	19,3
6,0	253,3	34,6	760,0	27,9
7,0	184,7	47,2	646,3	38,0
8,0	140,1	61,7	560,4	49,9
9,0	109,5	78,1	492,9	63,3
10,0	87,7	96,6	438,4	78,5
11,0	71,5	117,0	393,3	95,5
12,0	59,2	139,5	355,2	114,2
13,0	49,6	164,0	322,6	134,8
14,0	42,0	190,5	294,3	157,2
15,0	35,9	219,1	269,3	181,7
16,0	30,9	249,8	247,2	208,1

* begrenzt durch Interaktion bei Versatz / Maßgebend ist der Versatz am Verbinder | Hohe Gleichlasten sind idealisiert zu verstehen. Die Lastenleitung hat im Knoten zu erfolgen. Die Belastungswerte sind unter Verwendung von 10,9 Bolzen berechnet. * limited by interaction with offset / decisive is the offset on the connector. High uniformly distributed loads are to be understood ideally distributed. The load application has to be made in the knot. The load values are calculated using 10,9 bolts.

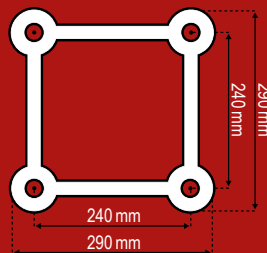

Spezifikationen / Specifications

- Breite / width: 290 mm
- Höhe / height: 290 mm
- Tragrohr / tube: 50 x 2 mm
- Füllstäbe / braces: 20 x 2 mm
- Legierung / alloy: EN-AW 6082 T6

Inkl. Verbindungssset / incl. connecting set



FD 34 Black Label

Entdecken Sie unsere Black Label Serie | Discover our Black Label series: www.Naxpro-Truss.de (co.uk)

FD 34

Strecken / Straights



cm	kg	Art.-Nr.	cm	kg	Art.-Nr.
21	~3,30	300340210	175	~10,60	300341750
25	~3,40	300340250	200	~11,70	300342000
29	~3,60	300340290	225	~12,90	300342250
42	~4,30	300340420	250	~14,10	300342500
50	~4,80	300340500	300	~16,20	300343000
75	~6,00	300340750	350	~18,90	300343500
100	~7,00	300341000	400	~21,30	300344000
125	~8,20	300341250	450	~23,70	300344500
150	~9,30	300341500	500	~25,60	300345000

2 Weg Winkel 45° / C19



2 Weg Winkel | 2 way corner
Schenkellänge | Leg length: 1000 mm
Gewicht | Weight: ~ 8,5 kg Art.-Nr.: 300340019

2 Weg Winkel 60° / C20



2 Weg Winkel | 2 way corner
Schenkellänge | Leg length: 1000 mm
Gewicht | Weight: ~ 9,6 kg Art.-Nr.: 300340020

2 Weg Winkel 90° / C21



2 Weg Winkel | 2 way corner
Schenkellänge | Leg length: 500 mm
Gewicht | Weight: ~ 5,7 kg Art.-Nr.: 300340021

2 Weg Winkel 90° / C21R



2 Weg Winkel rund | 2 way corner round
Maße | Dimensions: 500 x 500 x 290 mm (LxBxH)
Gewicht | Weight: ~ 5,7 kg Art.-Nr.: 300348821

2 Weg Winkel 120° / C22



2 Weg Winkel | 2 way corner
Schenkellänge | Leg length: 500 mm
Gewicht | Weight: ~ 6,2 kg Art.-Nr.: 300340022

2 Weg Winkel 135° / C23



2 Weg Winkel | 2 way corner
Schenkellänge | Leg length: 500 mm
Gewicht | Weight: ~ 6,2 kg Art.-Nr.: 300340023

3 Weg Winkel 90° / C30



3 Weg Winkel | 3 way corner
Schenkellänge | Leg length: 500 mm
Gewicht | Weight: ~ 8,2 kg Art.-Nr.: 300340030

3 Weg Winkel 90° / C30R



3 Weg Winkel | 3 way corner
Schenkellänge | Leg length: 500 mm
Gewicht | Weight: ~ 8,5 kg Art.-Nr.: 300348830

3 Weg T-Stück 90° / C35



3 Weg T-Stück | 3 way T-piece
Schenkellänge | Leg length: 500 mm
Gewicht | Weight: ~ 7,4 kg Art.-Nr.: 300340035

4 Weg T-Stück 90° / C40



4 Weg T-Stück | 4 way T-piece
Schenkellänge | Leg length: 500 mm
Gewicht | Weight: ~ 9,8 kg Art.-Nr.: 300340040

FD 34



4 Weg Kreuz 90° / C41



4 Weg Kreuz | 4 way cross
Schenkellänge | Leg length: 500 mm
Gewicht | Weight: ~ 9,1 kg Art.-Nr.: 300340041

5 Weg T-Stück 90° / C55



5 Weg T-Stück | 5 way T-piece
Schenkellänge | Leg length: 500 mm
Gewicht | Weight: ~ 10,7 kg Art.-Nr.: 300340055

6 Weg Kreuz 90° / C65



6 Weg Kreuz | 6 way cross
Schenkellänge | Leg length: 500 mm
Gewicht | Weight: ~ 13,6 kg Art.-Nr.: 300340065

Boxcorner inkl. 8 Verbinder



Boxcorner | Boxcorner incl. 8 connectors
Schenkellänge | Leg length: 290 mm
Gewicht | Weight: ~ 9,4 kg Art.-Nr.: 300346666

Adapter Boxcorner



Für FD 32 auf FD 34 mit 6 Halbverbinder M12
For FD 32 to FD 34 with 6 halfconnectors M12
Gewicht | Weight: ~ 3,95 kg Art.-Nr.: 300346670

Bodenplatte



Bodenplatte | Base plate
Außenmaß | Dimension: 307 x 307 x 5 mm
Gewicht | Weight: ~ 1,2 kg Art.-Nr.: 300340000

Universal-Stahlplatte



Universal-Stahlplatte | Universal steel plate
Außenmaß | Dimension: 310 x 310 x 20 mm
Gewicht | Weight: ~ 15,4 kg Art.-Nr.: 300000098

Nivellier-Fußgestell



Nivellier-Fußgestell für FD 34 | Leveling Legs for FD 34; Belastbarkeit | Load capacity: 200 kg
Höhe | High: 350-700 mm Art.-Nr.: 300340005

Konus



Konus für FD 31 - FD 44 und HD Systeme
Cone for FD 31 - FD 44 and HD systems
Gewicht | Weight: ~ 135 g Art.-Nr.: 300000010

Bolzen



Bolzen für FD 31 - FD 44 und HD Systeme
Bolt for FD 31 - FD 44 and HD systems
Gewicht | Weight: ~ 45 g Art.-Nr.: 300000005

R-Clip



R-Clip für FD 31 - FD 44, HD & TD Systeme
R-Clip for FD 31 - FD 44, HD & TD systems
Gewicht | Weight: ~ 4 g Art.-Nr.: 300000015

Bolzen mit M8-Gewinde



Bolzen mit M8-Gewinde + Mutter für FD 31-44/HD
Bolt with M8-thread + nut for FD 31-44/HD
Gewicht | Weight: ~ 49 g Art.-Nr.: 300000060



Anwendungsbeispiel FD 34 | Application example FD 34

FD 34

MESSESTÄNDE



Artikel-Nr.: 309340012

Sie erhalten ein Traversensystem aus der Baureihe FD 34 bestehend aus folgenden Bauteilen:

- 3 x Naxpro-Truss FD 34 Strecke 250 cm
- 2 x Naxpro-Truss FD 34 Strecke 225 cm
- 1 x Naxpro-Truss FD 34 Strecke 200 cm
- 1 x Naxpro-Truss FD 34 Strecke 100 cm
- 3 x Naxpro-Truss FD 34 C21R 90° 2 Weg Winkel Rund
- 1 x Naxpro-Truss FD 34 C35 90° 3 Weg Winkel
- 3 x FD 34 Bodenplatte

(Dekorationsmaterial, Bodenbeläge, Beleuchtung, Möbel, Planen, Verkleidungen etc. sind nicht im Lieferumfang enthalten. Gerne bieten wir Ihnen diese separat an.)

The FD 34 Naxpro-Truss Exhibition Stand consists of the following components:

- 3 x Naxpro-Truss FD 34 Straight 250 cm
- 2 x Naxpro-Truss FD 34 Straight 225 cm
- 1 x Naxpro-Truss FD 34 Straight 200 cm
- 1 x Naxpro-Truss FD 34 Straight 100 cm
- 3 x Naxpro-Truss FD 34 C21R 90° 2 Way Corner Round
- 1 x Naxpro-Truss FD 34 C35 90° 3 Way Corner
- 3 x FD 34 Base Plate

(Decoration, flooring, lighting, furniture, tarpaulins, coverings etc. are not included in delivery. We gladly offer them separately to you.)

Technische Daten Messestand / Technical Data Exhibition Stand

Außenabmessungen / Dimensions: ca. 600 x 400 x 300 cm (LxBxH)
 Gesamtfläche / Total area: ca. 12 m²
 Gesamtgewicht / Total weight: ca. 110 kg

Spezifikationen FD 34 / Specifications FD 34

Breite / width: 290 mm
 Tragrohr / tube: 50 x 2 mm
 Füllstäbe / braces: 20 x 2 mm
 Legierung / alloy: EN-AW 6082 T6



Artikel-Nr.: 309340027

Sie erhalten ein Traversensystem aus der Baureihe FD 34 bestehend aus folgenden Bauteilen:

- 4 x Naxpro-Truss FD 34 Strecke 250 cm
- 2 x Naxpro-Truss FD 34 Strecke 200 cm
- 4 x Naxpro-Truss FD 34 C21R 90° 2 Weg Winkel Rund
- 4 x Naxpro-Truss FD 34 C35 90° 3 Weg Winkel
- 1 x Naxpro-Truss FD 34 Traversenkreis 3 m
- 4 x FD 34 Bodenplatte

(Dekorationsmaterial, Bodenbeläge, Beleuchtung, Möbel, Planen, Verkleidungen etc. sind nicht im Lieferumfang enthalten. Gerne bieten wir Ihnen diese separat an.)

The FD 34 Naxpro-Truss Exhibition Stand consists of the following components:

- 4 x Naxpro-Truss FD 34 Straight 250 cm
- 2 x Naxpro-Truss FD 34 Straight 200 cm
- 4 x Naxpro-Truss FD 34 C21R 90° 2 Way Corner Round
- 4 x Naxpro-Truss FD 34 C35 90° 3 Way Corner
- 1 x Naxpro-Truss FD 34 Truss Circle 3 m
- 4 x FD 34 Base Plate

(Decoration, flooring, lighting, furniture, tarpaulins, coverings etc. are not included in delivery. We gladly offer them separately to you.)

Abbildungen ähnlich - Irrtümer und Druckfehler vorbehalten | Illustrations similar - errors and misprints excepted

Technische Daten Messestand / Technical Data Exhibition Stand

Außenabmessungen / Dimensions: ca. 600 x 442 x 300 cm (LxBxH)
Gesamtfläche / Total area: ca. 27 m²
Gesamtgewicht / Total weight: ca. 190 kg

Spezifikationen FD 34 / Specifications FD 34

Breite / width: 290 mm
Tragrohr / tube: 50 x 2 mm
Füllstäbe / braces: 20 x 2 mm
Legierung / alloy: EN-AW 6082 T6

FD 34

MESSESTÄNDE



Artikel-Nr.: 309340036

Sie erhalten ein Traversensystem aus der Baureihe FD 34 bestehend aus folgenden Bauteilen:

- 4 x Naxpro-Truss FD 34 Strecke 300 cm
- 4 x Naxpro-Truss FD 34 Strecke 225 cm
- 4 x Naxpro-Truss FD 34 C21R 90° 2 Weg Winkel Rund
- 1 x Naxpro-Truss FD 34 C41 90° 4 Weg Winkel
- 4 x FD 34 Bodenplatte

(Dekorationsmaterial, Bodenbeläge, Beleuchtung, Möbel, Planen, Verkleidungen etc. sind nicht im Lieferumfang enthalten. Gerne bieten wir Ihnen diese separat an.)

The FD 34 Naxpro-Truss Exhibition Stand consists of the following components:

- 4 x Naxpro-Truss FD 34 Straight 300 cm
- 4 x Naxpro-Truss FD 34 Straight 225 cm
- 4 x Naxpro-Truss FD 34 C21R 90° 2 Way Corner Round
- 1 x Naxpro-Truss FD 34 C41 90° 4 Way Corner
- 4 x FD 34 Base Plate

(Decoration, flooring, lighting, furniture, tarpaulins, coverings etc. are not included in delivery. We gladly offer them separately to you.)

Technische Daten Messestand / Technical Data Exhibition Stand

Außenabmessungen / Dimensions:	ca. 600 x 600 x 350 cm (LxBxH)
Gesamtfläche / Total area:	ca. 36 m ²
Gesamtgewicht / Total weight:	ca. 155 kg

Spezifikationen FD 34 / Specifications FD 34

Breite / width:	290 mm
Tragrohr / tube:	50 x 2 mm
Füllstäbe / braces:	20 x 2 mm
Legierung / alloy:	EN-AW 6082 T6



Artikel-Nr.: 309340050

Sie erhalten ein Traversensystem aus der Baureihe FD 34 bestehend aus folgenden Bauteilen:

5 x Naxpro-Truss FD 34 Strecke 300 cm
 4 x Naxpro-Truss FD 34 Strecke 250 cm
 1 x Naxpro-Truss FD 34 Strecke 200 cm
 2 x Naxpro-Truss FD 34 Strecke 100 cm
 4 x Naxpro-Truss FD 34 C23 135° 2 Weg Winkel
 2 x Naxpro-Truss FD 34 C30 90° 3 Weg Winkel
 2 x Naxpro-Truss FD 34 C35 90° 3 Weg Winkel
 4 x FD 34 Bodenplatte

(Dekorationsmaterial, Bodenbeläge, Beleuchtung, Möbel, Planen, Verkleidungen etc. sind nicht im Lieferumfang enthalten. Gerne bieten wir Ihnen diese separat an.)

The FD 34 Naxpro-Truss Exhibition Stand consists of the following components:

5 x Naxpro-Truss FD 34 Straight 300 cm
 4 x Naxpro-Truss FD 34 Straight 250 cm
 1 x Naxpro-Truss FD 34 Straight 200 cm
 2 x Naxpro-Truss FD 34 Straight 100 cm
 4 x Naxpro-Truss FD 34 C23 135° 2 Way Corner
 2 x Naxpro-Truss FD 34 C30 90° 3 Way Corner
 2 x Naxpro-Truss FD 34 C35 90° 3 Way Corner
 4 x FD 34 Base Plate

(Decoration, flooring, lighting, furniture, tarpaulins, coverings etc. are not included in delivery. We gladly offer them separately to you.)

Abbildungen ähnlich - Irrtümer und Druckfehler vorbehalten | Illustrations similar - errors and misprints excepted

Technische Daten Messestand / Technical Data Exhibition Stand

Außenabmessungen / Dimensions: ca. 1000 x 500 x 300 cm (LxBxH)
 Gesamtfläche / Total area: ca. 50 m²
 Gesamtgewicht / Total weight: ca. 230 kg

Spezifikationen FD 34 / Specifications FD 34

Breite / width: 290 mm
 Tragrohr / tube: 50 x 2 mm
 Füllstäbe / braces: 20 x 2 mm
 Legierung / alloy: EN-AW 6082 T6

FD 34

MESSESTÄNDE



Artikel-Nr.: 309340064

Sie erhalten ein Traversensystem aus der Baureihe FD 34 bestehend aus folgenden Bauteilen:

- 4 x Naxpro-Truss FD 34 Strecke 200 cm
- 2 x Naxpro-Truss FD 34 Traversenkreis 4 m
- 4 x Naxpro-Truss FD 34 Boxcorner mit 8 Halbverbinder
- 16 x Naxpro-Truss Halb-Konusverbinder M12 für Boxcorner
- 4 x FD 34 Bodenplatte

(Dekorationsmaterial, Bodenbeläge, Beleuchtung, Möbel, Planen, Verkleidungen etc. sind nicht im Lieferumfang enthalten. Gerne bieten wir Ihnen diese separat an.)

The FD 34 Naxpro-Truss Exhibition Stand consists of the following components:

- 4 x Naxpro-Truss FD 34 Straight 200 cm
- 2 x Naxpro-Truss FD 34 Truss Circle 4 m
- 4 x Naxpro-Truss FD 34 Boxcorner incl. 8 connectors
- 16 x Naxpro-Truss Halfconnector for box corner M12
- 4 x FD 34 Base Plate

(Decoration, flooring, lighting, furniture, tarpaulins, coverings etc. are not included in delivery. We gladly offer them separately to you.)

Technische Daten Messestand / Technical Data Exhibition Stand

Außenabmessungen / Dimensions: ca. 829 x 829 x 400 cm (LxBxH)
 Gesamtfläche / Total area: ca. 69 m²
 Gesamtgewicht / Total weight: ca. 215 kg

Spezifikationen FD 34 / Specifications FD 34

Breite / width: 290 mm
 Tragrohr / tube: 50 x 2 mm
 Füllstäbe / braces: 20 x 2 mm
 Legierung / alloy: EN-AW 6082 T6



Artikel-Nr.: 309340120

Sie erhalten ein Traversensystem aus der Baureihe FD 34 bestehend aus folgenden Bauteilen:

- 12 x Naxpro-Truss FD 34 Strecke 400 cm
- 2 x Naxpro-Truss FD 34 Strecke 300 cm
- 2 x Naxpro-Truss FD 34 Strecke 100 cm
- 4 x Naxpro-Truss FD 34 C30 90° 3 Weg Winkel
- 4 x FD 34 Bodenplatte

(Dekorationsmaterial, Bodenbeläge, Beleuchtung, Möbel, Planen, Verkleidungen etc. sind nicht im Lieferumfang enthalten. Gerne bieten wir Ihnen diese separat an.)

The FD 34 Naxpro-Truss Exhibition Stand consists of the following components:

- 12 x Naxpro-Truss FD 34 Straight 400 cm
- 2 x Naxpro-Truss FD 34 Straight 300 cm
- 2 x Naxpro-Truss FD 34 Straight 100 cm
- 4 x Naxpro-Truss FD 34 C30 90° 3 Way Corner
- 4 x FD 34 Base Plate

(Decoration, flooring, lighting, furniture, tarpaulins, coverings etc. are not included in delivery. We gladly offer them separately to you.)

Abbildungen ähnlich - Irrtümer und Druckfehler vorbehalten | Illustrations similar - errors and misprints excepted

Technische Daten Messestand / Technical Data Exhibition Stand

Außenabmessungen / Dimensions: ca. 1200 x 1000 x 450 cm (LxBxH)
Gesamtfläche / Total area: ca. 120 m²
Gesamtgewicht / Total weight: ca. 309 kg

Spezifikationen FD 34 / Specifications FD 34

Breite / width: 290 mm
Tragrohr / tube: 50 x 2 mm
Füllstäbe / braces: 20 x 2 mm
Legierung / alloy: EN-AW 6082 T6



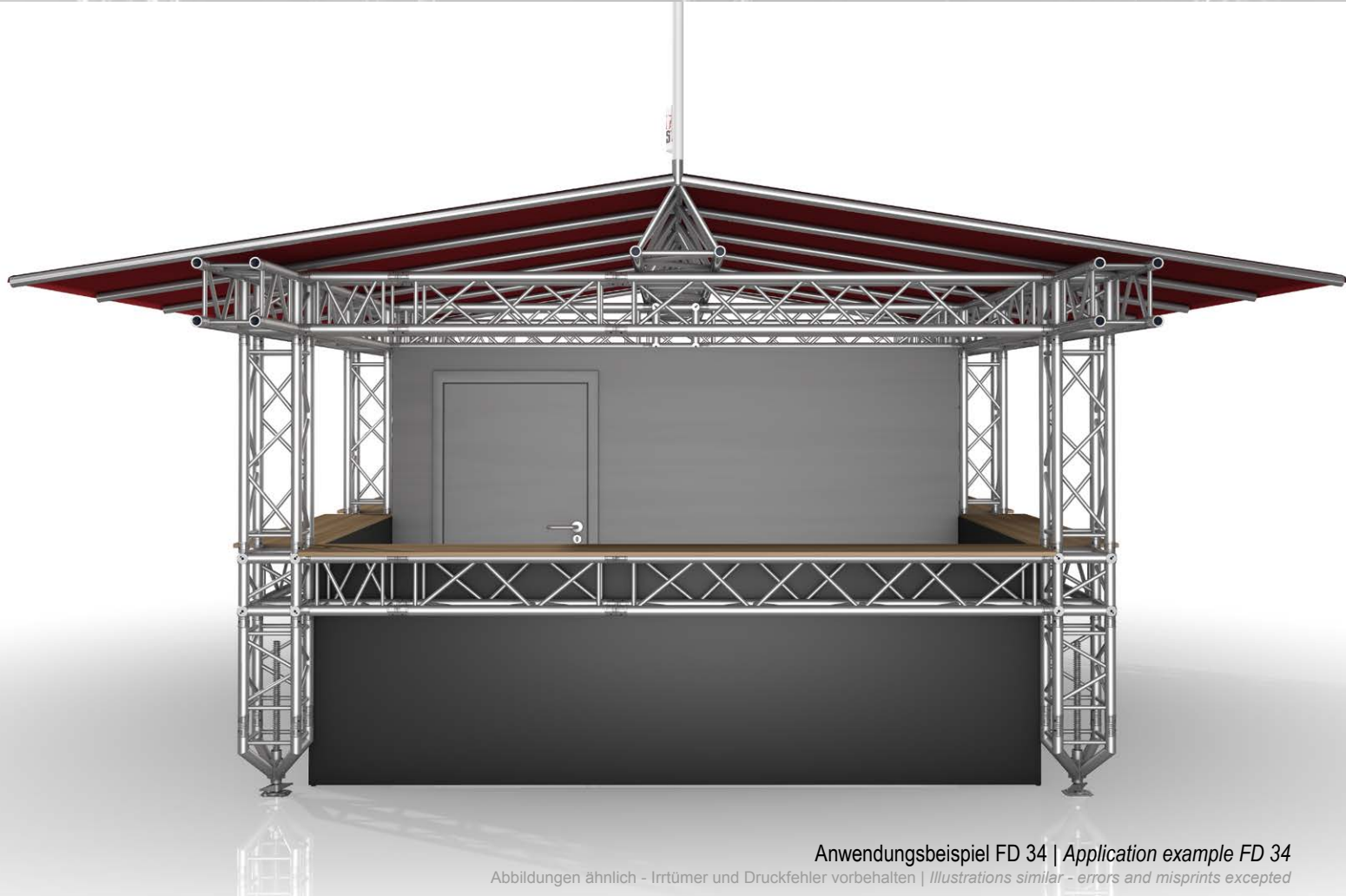

Anwendungsbeispiel FD 34 | *Application example FD 34*
Abbildungen ähnlich - Irrtümer und Druckfehler vorbehalten | *Illustrations similar - errors and misprints excepted*

HD 31



HD 31 TRAVERSEN HD 31 TRUSS

Das HD 31 Traversensystem von Naxpro-Truss in 1-Punkt Heavy Duty Ausführung, überzeugt mit seiner Stärke, Leichtigkeit, geringen Größe und Flexibilität. HD 31 Traversen können unter Berücksichtigung der jeweiligen Belastungstabelle mit allen Bauteilen der Naxpro-Truss-Systeme FD 31 - HD 34 und FD 42 - HD 44 kombiniert werden und eignen sich somit z.B. hervorragend für die dekorative Konstruktion von Displayhalterungen, geometrischen Körpern wie Würfel und Quader, Werberahmen und Rigging Systemen. Durch die hohe Flexibilität des Systems sind der Anwendungsvielfalt keine Grenzen gesetzt.

Das System wird mittels konischer Verbindung kraftschlüssig verbunden. Die Verbinder sind im Lieferumfang enthalten. Um die Traversen zu verbinden, benötigt man als Werkzeug lediglich einen leichten Riggatec Aluminium-Hammer. Sonderkonstruktionen und Pulverbeschichtungen sind in kurzer Zeit realisierbar.

The HD 31 truss system by Naxpro-Truss in 1-point heavy duty design, convinces with its strength, lightness, small size and flexibility. HD 31 trusses can be combined with all components of the Naxpro-Truss systems FD 31 - HD 34 and FD 42 - HD 44, taking into account the respective load table. Excellent suitable for the decorative construction of display fixtures, geometric bodies such as cubes and cuboids, advertising frames and rigging systems. There are no limits to the variety of applications due to the high flexibility system.

The system is by means of conical connection connected force fit. The connectors are included. To connect the trusses, you only need a lightweight Riggatec aluminum hammer as a tool. Special constructions and powder coatings can be realized in a short time.



Belastungstabelle load chart

Spannweite (m) span (m)	gleichmäßig verteilte Last distributed load	Durchbiegung deflection	mittige Einzellast central single load	Durchbiegung deflection
m	kg/m	mm	kg	mm
1,0	323,4	4,8	161,7	3,9
1,5	143,0	10,9	107,2	8,7
2,0	79,8	19,3	79,8	15,5
2,5	50,6	30,3	63,2	24,4
3,0	34,7	43,6	52,1	35,3
3,5	25,1	59,5	44,0	48,3
4,0	18,9	77,8	37,8	63,4
4,5	14,7	98,7	33,0	80,8
5,0	11,6	122,1	29,0	100,5
5,5	9,4	148,1	25,7	122,6
6,0	7,6	176,7	22,9	147,2

Die Belastungswerte sind unter Verwendung von 10,9 Bolzen berechnet.
The load values are calculated using 10.9 bolts.



Spezifikationen / Specifications

Tragrohr / tube: 50 x 3 mm
Legierung / alloy: EN-AW 6082 T6

Inkl. Verbindungsset / incl. connecting set



HD 31

Strecken / Straights



cm	kg	Art.-Nr.	cm	kg	Art.-Nr.
21	~0,50	304310210	225	~2,94	304312250
25	~0,54	304310250	250	~3,54	304312500
50	~0,84	304310500	300	~3,84	304313000
75	~1,14	304310750	350	~4,44	304313500
100	~1,44	304311000	400	~5,04	304314000
125	~1,74	304311250	450	~5,64	304314500
150	~2,04	304311500	500	~6,24	304315000
175	~2,34	304311750			
200	~2,64	304312000			

2 Weg Winkel 45° / C19



2 Weg Winkel | 2 way corner
Schenkellänge | Leg length: 500 mm
Gewicht | Weight: ~ 1,6 kg Art.-Nr.: 304310019

2 Weg Winkel 60° / C20



2 Weg Winkel | 2 way corner
Schenkellänge | Leg length: 500 mm
Gewicht | Weight: ~ 1,6 kg Art.-Nr.: 304310020

2 Weg Winkel 90° / C21



2 Weg Winkel | 2 way corner
Schenkellänge | Leg length: 500 mm
Gewicht | Weight: ~ 1,6 kg Art.-Nr.: 304310021

2 Weg Winkel 120° / C22



2 Weg Winkel | 2 way corner
Schenkellänge | Leg length: 500 mm
Gewicht | Weight: ~ 1,6 kg Art.-Nr.: 304310022

2 Weg Winkel 135° / C23



2 Weg Winkel | 2 way corner
Schenkellänge | Leg length: 500 mm
Gewicht | Weight: ~ 1,6 kg Art.-Nr.: 304310023

3 Weg Winkel 90° / C30



3 Weg Winkel | 3 way corner
Schenkellänge | Leg length: 500 mm
Gewicht | Weight: ~ 2,3 kg Art.-Nr.: 304310030

3 Weg T-Stück 90° / C35



3 Weg T-Stück | 3 way T-piece
Schenkellänge | Leg length: 500 mm
Gewicht | Weight: ~ 1,8 kg Art.-Nr.: 304310035

4 Weg Winkel 90° / C40



4 Weg Winkel | 4 way corner
Schenkellänge | Leg length: 500 mm
Gewicht | Weight: ~ 2,7 kg Art.-Nr.: 304310040

4 Weg Kreuz / C41



4 Weg Kreuz | 4 way cross
Schenkellänge | Leg length: 500 mm
Gewicht | Weight: ~ 2,5 kg Art.-Nr.: 304310041

FD 31 Bodenplatte



Bodenplatte | Base plate
Außenmaß | Dimension: 100 x 10 mm
Gewicht | Weight: ~ 0,39 kg Art.-Nr.: 300310000

HD 31



Multi Ecke 120°



Multi Verbindungs-Würfel für FD 31 Systeme
Multi junction cube for FD 31 systems
Winkel | Corner: 120° Art.-Nr.: 300316670

Multi Ecke 135°



Multi Verbindungs-Würfel für FD 31 Systeme
Multi junction cube for FD 31 systems
Winkel | Corner: 135° Art.-Nr.: 300316675

Konus



Konus für FD 31 - FD 44 und HD Systeme
Cone for FD 31 - FD 44 and HD systems
Gewicht | Weight: ~ 135 g Art.-Nr.: 300000010

Bolzen



Bolzen für FD 31 - FD 44 und HD Systeme
Bolt for FD 31 - FD 44 and HD systems
Gewicht | Weight: ~ 45 g Art.-Nr.: 300000005

Bolzen (M8-Gewinde)



Bolzen mit M8-Gewinde + Mutter für FD 31-44 / HD
Bolt with M8-thread + nut for FD 31-44 / HD
Gewicht | Weight: ~ 49 g Art.-Nr.: 300000060

Edelstahlbolzen (M8-Gewinde)



Für FD 31-44 mit M8-Gewinde und Mutter | Stain-
less steel bolt for FD 31-44 with M8-thread and nut
Gewicht | Weight: ~ 52 g Art.-Nr.: 300000065

R-Clip



R-Clip für FD 31 - FD 44, HD & TD Systeme
R-Clip for FD 31 - FD 44, HD & TD systems
Gewicht | Weight: ~ 4 g Art.-Nr.: 300000015

Halbkonus (M10-Gewinde)



Halbkonus für FD 31 - FD 44 & HD Systeme
Half-cone for FD 31 - FD 44 & HD systems
Gewicht | Weight: ~ 63 g Art.-Nr.: 300000020

Halbkonus (M12-Gewinde)



Für FD 31 - FD 44; mit 20 mm Space
For FD 31-44 with M12-thread and 20 mm space
Gewicht | Weight: ~ 195 g Art.-Nr.: 300000038

Boxcorner



Boxcorner für FD 31-44 mit 6 Anschlusspunkten
Boxcorner for FD 31-44 with 6 connection points
Gewicht | Weight: ~ 0,64 kg Art.-Nr.: 300316666



Anwendungsbeispiel HD 31 gelb pulverbeschichtet | Application example HD 31 yellow powder-coated

HD 32



HD 32 TRAVERSEN

HD 32 TRUSS

Traversensystem in 2-Punkt Heavy Duty Ausführung, besonders gut geeignet für den Messe- und Ladenbau, sowie Veranstaltungstechnik und als Tragsystem für Beleuchtungstechnik. Durch kompakte Bauform kombiniert mit hoher Belastbarkeit ist dieses System für den einfachen Messestand bis hin zum komplexen Rigg-Konstrukt bestens geeignet.

Das System wird mittels konischer Verbindung kraftschlüssig verbunden. Die Verbinder sind im Lieferumfang enthalten. Um die Traversen zu verbinden, benötigt man als Werkzeug lediglich einen leichten Aluminium-Hammer. Sonderkonstruktionen und Pulverbeschichtungen sind in kurzer Zeit realisierbar.

Truss system in 2-point heavy duty design, especially suitable for exhibition stand and store construction, event technology, as well as a load bearing system for lighting systems. Through the use of compact format and high-load bearing capacity this system is equally well used for simple exhibition stands and highly complex rigging structures. Through the use of cone connectors, the system is connected actuated by adherence. The connectors are included in delivery. To connect the truss all you need in terms of tools is a small aluminium hammer. Special design constructions and powder-coating are feasible in little time.



Belastungstabelle vertikal load chart vertical

Spannweite (m) span (m)	gleichmäßig verteilte Last distributed load	Durchbiegung deflection	mittige Einzellast central single load	Durchbiegung deflection
m	kg/m	mm	kg	mm
1,0	1142,2	0,2	1142,2	0,3
2,0	569,5	1,3	1138,9	2,1
3,0	378,6	4,3	1135,7	6,9
4,0	283,1	10,3	849,0	12,3
5,0	225,9	20,1	676,3	19,3
6,0	186,9	34,6	560,6	27,8
7,0	136,4	47,2	477,6	38,0
8,0	103,7	61,7	414,9	49,7
9,0	81,3	78,1	365,7	63,2
10,0	65,2	96,5	326,1	78,2
11,0	53,3	116,9	293,4	95,0
12,0	44,3	139,3	265,9	113,5
13,0	37,3	163,7	242,3	133,8
14,0	31,7	190,2	221,9	156,0

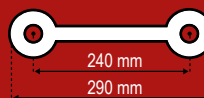

Spezifikationen / Specifications

Breite / width: 290 mm
 Tragrohr / tube: 50 x 3 mm
 Füllstäbe / braces: 20 x 2 mm
 Legierung / alloy: EN-AW 6082 T6

Inkl. Verbindungssset / incl. connecting set



Hohe Gleichlasten sind idealisiert zu verstehen. Die Lastenleitung hat im Knoten zu erfolgen. Das obere Hauptrohr muss min. alle 113,23 cm seitlich gehalten werden! Die Belastungswerte sind unter Verwendung von 10,9 Bolzen berechnet.

High uniformly distributed loads are to be understood ideally distributed. The load application has to be made in the knot. The upper main pipe must be held sideways min. every 113,23 cm! The load values are calculated using 10.9 bolts.

HD 32

Strecken / Straights



cm	kg	Art.-Nr.	cm	kg	Art.-Nr.
25	~1,10	304320250	300	~8,50	304323000
50	~2,20	304320500	350	~9,90	304323500
75	~2,60	304320750	400	~10,90	304324000
100	~3,80	304321000	450	~11,50	304324500
125	~4,00	304321250	500	~12,10	304325000
150	~4,90	304321500			
175	~5,10	304321750			
200	~6,20	304322000			
250	~7,20	304322500			

2 Weg Winkel 45° / C19H



2 Weg Winkel horizontal | 2 way corner horizontal
Schenkellänge | Leg length: 1000 mm
Gewicht | Weight: ~ 4,4 kg Art.-Nr.: 304320194

2 Weg Winkel 60° / C20H



2 Weg Winkel horizontal | 2 way corner horizontal
Schenkellänge | Leg length: 1000 mm
Gewicht | Weight: ~ 4,4 kg Art.-Nr.: 304320204

2 Weg Winkel 90° / C21H



2 Weg Winkel horizontal | 2 way corner horizontal
Schenkellänge | Leg length: 500 mm
Gewicht | Weight: ~ 3,9 kg Art.-Nr.: 304320214

2 Weg Winkel 120° / C22H



2 Weg Winkel horizontal | 2 way corner horizontal
Schenkellänge | Leg length: 500 mm
Gewicht | Weight: ~ 4,4 kg Art.-Nr.: 304320224

2 Weg Winkel 135° / C23H



2 Weg Winkel horizontal | 2 way corner horizontal
Schenkellänge | Leg length: 500 mm
Gewicht | Weight: ~ 4,4 kg Art.-Nr.: 304320234

2 Weg Winkel 45° / C19V



2 Weg Winkel vertikal | 2 way corner vertical
Schenkellänge | Leg length: 1000 mm
Gewicht | Weight: ~ 5,5 kg Art.-Nr.: 304320195

2 Weg Winkel 60° / C20V



2 Weg Winkel vertikal | 2 way corner vertical
Schenkellänge | Leg length: 1000 mm
Gewicht | Weight: ~ 5,5 kg Art.-Nr.: 304320205

2 Weg Winkel 90° / C21V



2 Weg Winkel vertikal | 2 way corner vertical
Schenkellänge | Leg length: 500 mm
Gewicht | Weight: ~ 4,4 kg Art.-Nr.: 304320215

2 Weg Winkel 120° / C22V



2 Weg Winkel vertikal | 2 way corner vertical
Schenkellänge | Leg length: 500 mm
Gewicht | Weight: ~ 4,4 kg Art.-Nr.: 304320225

2 Weg Winkel 135° / C23V



2 Weg Winkel vertikal | 2 way corner vertical
Schenkellänge | Leg length: 500 mm
Gewicht | Weight: ~ 4,4 kg Art.-Nr.: 304320235

HD 32

3 Weg Winkel 90° / C31H



3 Weg Winkel horizontal | 3 way corner horizontal
Schenkellänge | Leg length: 500 mm
Gewicht | Weight: ~ 5,5 kg Art.-Nr.: 304320314

3 Weg Winkel 90° / C31V



3 Weg Winkel vertikal | 3 way corner vertical
Schenkellänge | Leg length: 500 mm
Gewicht | Weight: ~ 5,5 kg Art.-Nr.: 304320315

3 Weg T-Stück 90° / C35H



3 Weg T-Stück horizontal | 3 way T-piece horizontal
Schenkellänge | Leg length: 500 mm
Gewicht | Weight: ~ 5,5 kg Art.-Nr.: 304320354

3 Weg T-Stück 90° / C35V



3 Weg T-Stück vertikal | 3 way T-piece vertical
Schenkellänge | Leg length: 500 mm
Gewicht | Weight: ~ 5,5 kg Art.-Nr.: 304320355

4 Weg Kreuz 90° / C41H



4 Weg Kreuz horizontal | 4 way cross horizontal
Schenkellänge | Leg length: 500 mm
Gewicht | Weight: ~ 6,6 kg Art.-Nr.: 304320414

4 Weg Kreuz 90° / C41V



4 Weg Kreuz vertikal | 4 way cross vertical
Schenkellänge | Leg length: 500 mm
Gewicht | Weight: ~ 6,6 kg Art.-Nr.: 304320415

4 Weg T-Stück 90° / C42H



4 Weg T-Stück horizontal | 4 way T-piece horizontal
Schenkellänge | Leg length: 500 mm
Gewicht | Weight: ~ 6,6 kg Art.-Nr.: 304320424

4 Weg T-Stück 90° / C42V



4 Weg T-Stück vertikal | 4 way T-piece vertical
Schenkellänge | Leg length: 500 mm
Gewicht | Weight: ~ 6,6 kg Art.-Nr.: 304320425

Bodenplatte



Bodenplatte | Base plate
Außenmaß | Dimension: 100 x 310 x 5 mm
Gewicht | Weight: ~ 1,7 kg Art.-Nr.: 304320000

Adapter Boxcorner



Für HD 32 auf HD 34 mit 6 Halbverbinder M12
For HD 32 to HD 34 with 6 halfconnectors M12
Gewicht | Weight: ~ 4,23 kg Art.-Nr.: 304346670

Boxcorner



Boxcorner für HD 32 mit 4 Halbverbinder M12
Boxcorner for HD 32 with 4 halfconnectors M12
Gewicht | Weight: ~ 1,6 kg Art.-Nr.: 304326666

Konus



Konus für FD 31 - FD 44 und HD Systeme
Cone for FD 31 - FD 44 and HD systems
Gewicht | Weight: ~ 135 g Art.-Nr.: 300000010

Bolzen



Bolzen für FD 31 - FD 44 und HD Systeme
Bolt for FD 31 - FD 44 and HD systems
 Gewicht | Weight: ~ 45 g Art.-Nr.: 300000005

R-Clip



R-Clip für FD 31 - FD 44, HD & TD Systeme
R-Clip for FD 31 - FD 44, HD & TD systems
 Gewicht | Weight: ~ 4 g Art.-Nr.: 300000015

Bolzen mit M8-Gewinde



Bolzen mit M8-Gewinde + Mutter für FD 31-44 / HD
Bolt with M8-thread + nut for FD 31-44 / HD
 Gewicht | Weight: ~ 49 g Art.-Nr.: 300000060



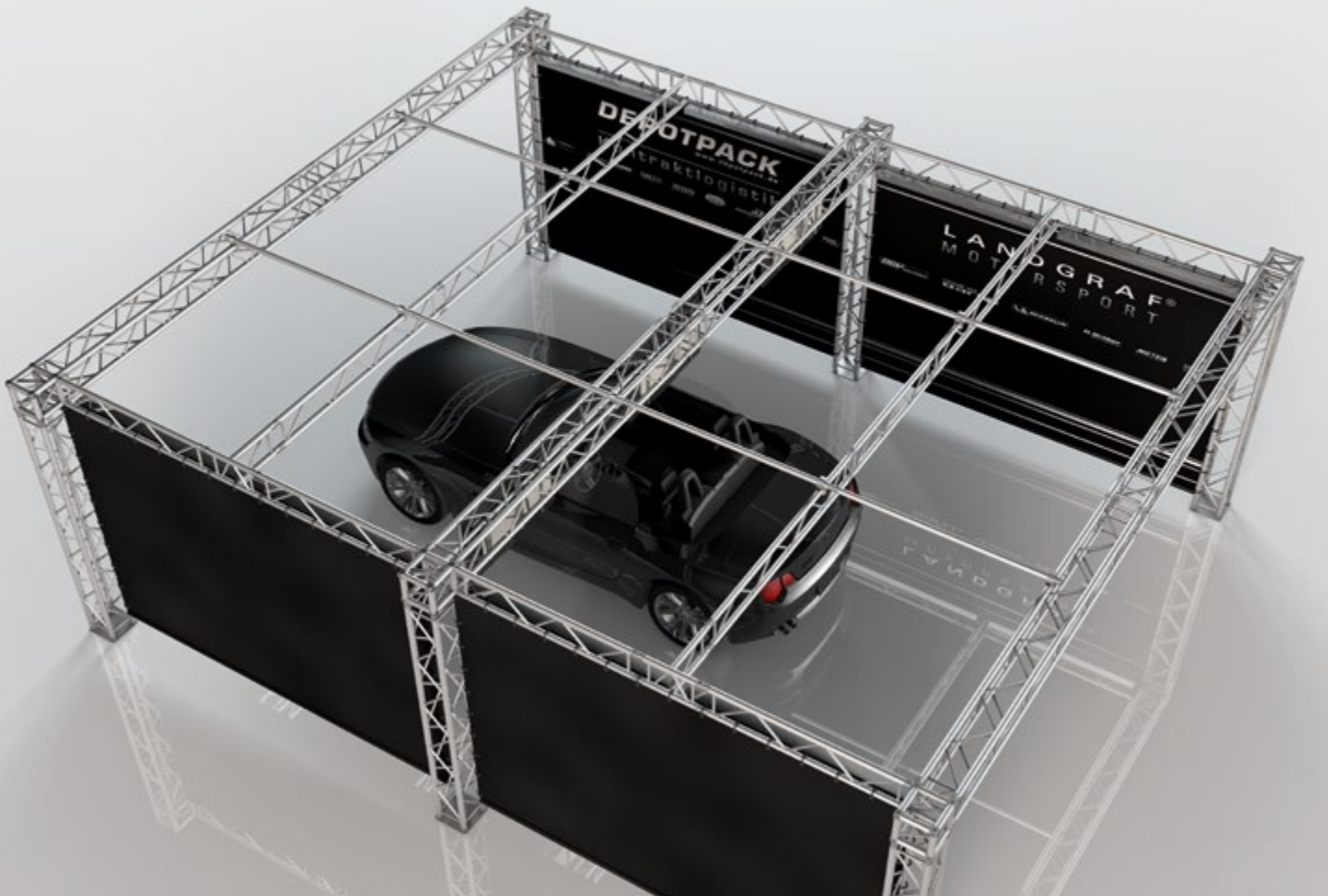
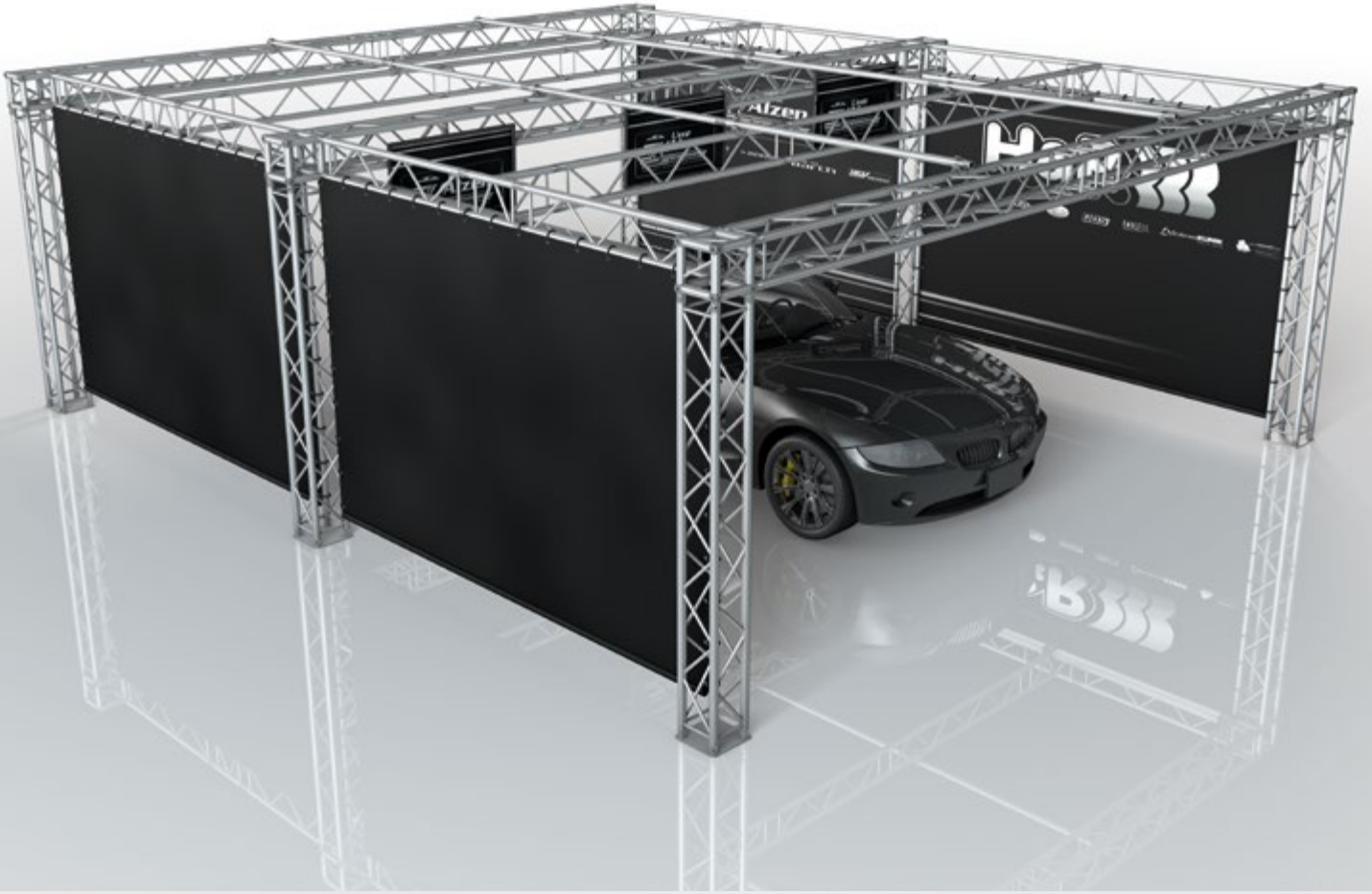



Anwendungsbeispiel HD 34/32 | Application example HD 34/32
 Abbildungen ähnlich - Irrtümer und Druckfehler vorbehalten | Illustrations similar - errors and misprints excepted

HD 33

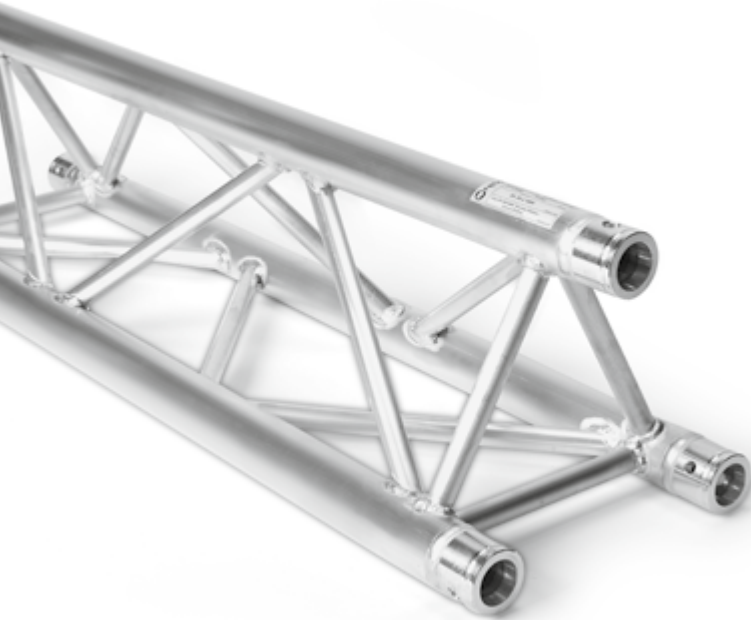

HD 33 TRAVERSEN

HD 33 TRUSS

Traversensystem in 3-Punkt Heavy Duty Ausführung, besonders gut geeignet für den Messe- und Ladenbau, sowie Veranstaltungstechnik und als Tragsystem für Beleuchtungstechnik. Durch kompakte Bauform kombiniert mit hoher Belastbarkeit ist dieses System für den einfachen Messestand bis hin zum komplexen Rigg-Konstrukt bestens geeignet.

Das System wird mittels konischer Verbindung kraftschlüssig verbunden. Die Verbinder sind im Lieferumfang enthalten. Um die Traversen zu verbinden, benötigt man als Werkzeug lediglich einen leichten Aluminium-Hammer. Sonderkonstruktionen und Pulverbeschichtungen sind in kurzer Zeit realisierbar.

Truss system in 3-point heavy duty design, especially suitable for exhibition stand and store construction, event technology, as well as a load bearing system for lighting systems. Through the use of compact format and high-load bearing capacity this system is equally well used for simple exhibition stands and highly complex rigging structures. Through the use of cone connectors, the system is connected actuated by adherence. The connectors are included in delivery. To connect the truss all you need in terms of tools is a small aluminium hammer. Special design constructions and powder-coating are feasible in little time.



Belastungstabelle load chart

Spannweite (m) span (m)	gleichmäßig verteilte Last distributed load	Durchbiegung deflection	mittige Einzelast central single load	Durchbiegung deflection
m	kg/m	mm	kg	mm
1,0	1979,2	0,3	1979,2	0,4
2,0	987,1	2,2	1477,7	2,6
3,0	653,9	7,4	980,9	5,9
4,0	365,6	13,2	731,3	10,6
5,0	232,2	20,6	580,5	16,6
6,0	159,7	29,7	479,1	24,0
7,0	116,0	40,5	406,0	32,8
8,0	87,6	53,0	350,5	43,0
9,0	68,2	67,2	306,8	54,8
10,0	54,3	83,1	271,3	68,0
11,0	44,0	100,8	241,8	82,9
12,0	36,1	120,2	216,8	99,4
13,0	30,0	141,4	195,3	117,5
14,0	25,2	164,4	176,5	137,5

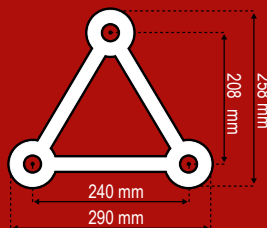

Spezifikationen / Specifications

Breite / width: 290 mm
 Höhe / height: 258 mm
 Tragrohr / tube: 50 x 3 mm
 Füllstäbe / braces: 20 x 2 mm
 Legierung / alloy: EN-AW 6082 T6

Inkl. Verbindungssset / incl. connecting set



Hohe Gleichlasten sind idealisiert zu verstehen. Die Lastenleitung hat im Knoten zu erfolgen. Die Belastungswerte sind unter Verwendung von 10,9 Bolzen berechnet.

High uniformly distributed loads are to be understood ideally distributed. The load application has to be made in the knot. The load values are calculated using 10.9 bolts.

HD 33

Strecken / Straights



cm	kg	Art.-Nr.	cm	kg	Art.-Nr.
21	~2,00	304330210	175	~9,10	304331750
25	~2,20	304330250	200	~10,30	304332000
29	~2,40	304330290	225	~11,40	304332250
42	~3,20	304330420	250	~12,60	304332500
50	~3,50	304330500	300	~14,80	304333000
75	~5,10	304330750	350	~17,10	304333500
100	~5,70	304331000	400	~19,40	304334000
125	~6,80	304331250	450	~21,70	304334500
150	~8,00	304331500	500	~24,00	304335000

2 Weg Winkel 45° / C19



2 Weg Winkel | 2 way corner
Schenkellänge | Leg length: 1000 mm
Gewicht | Weight: ~ 9,0 kg Art.-Nr.: 304330019

2 Weg Winkel 60° / C20



2 Weg Winkel | 2 way corner
Schenkellänge | Leg length: 1000 mm
Gewicht | Weight: ~ 9,0 kg Art.-Nr.: 304330020

2 Weg Winkel 90° / C21



2 Weg Winkel | 2 way corner
Schenkellänge | Leg length: 500 mm
Gewicht | Weight: ~ 5,9 kg Art.-Nr.: 304330021

2 Weg Winkel 120° / C22



2 Weg Winkel | 2 way corner
Schenkellänge | Leg length: 500 mm
Gewicht | Weight: ~ 5,6 kg Art.-Nr.: 304330022

2 Weg Winkel 135° / C23



2 Weg Winkel | 2 way corner
Schenkellänge | Leg length: 500 mm
Gewicht | Weight: ~ 5,6 kg Art.-Nr.: 304330023

2 Weg Winkel 90° / C24



2 Weg Winkel Spitze oben | 2 way corner apex up
Schenkellänge | Leg length: 500 mm
Gewicht | Weight: ~ 5,6 kg Art.-Nr.: 304330024

2 Weg Winkel 90° / C25



2 Weg Winkel Spitze unten | 2 way corner apex down
Schenkellänge | Leg length: 500 mm
Gewicht | Weight: ~ 5,6 kg Art.-Nr.: 304330025

3 Weg Winkel 90° / C31



3 Weg Winkel Spitze oben/links | 3 way corner apex up/left
Schenkellänge | Leg length: 500 mm
Gewicht | Weight: ~ 8,2 kg Art.-Nr.: 304330031

3 Weg Winkel 90° / C32



3 Weg Winkel Spitze oben/rechts | 3 way corner apex up/right
Schenkellänge | Leg length: 500 mm
Gewicht | Weight: ~ 8,2 kg Art.-Nr.: 304330032

3 Weg Winkel 90° / C33



3 Weg Winkel Spitze unten/links | 3 way corner apex down/left
Schenkellänge | Leg length: 500 mm
Gewicht | Weight: ~ 8,2 kg Art.-Nr.: 304330033

HD 33

3 Weg Winkel 90° / C34



3 Weg Winkel Spitze unten/rechts | 3 way corner
apex down/right; Schenkellänge | Leg length: 500 mm
Gewicht | Weight: ~ 8,2 kg Art.-Nr.: 304330034

3 Weg T-Stück 90° / C35



3 Weg T-Stück vertikal Spitze unten | 3 way T-piece
vert. apex down; Schenkellänge | Leg length: 500 mm
Gewicht | Weight: ~ 8,2 kg Art.-Nr.: 304330035

3 Weg T-Stück 90° / C36



3 Weg T-Stück horizontal | 3 way T-piece horizontal
Schenkellänge | Leg length: 500 mm
Gewicht | Weight: ~ 8,2 kg Art.-Nr.: 304330036

3 Weg T-Stück 90° / C37



3 Weg T-Stück vertikal Spitze oben | 3 way T-piece
vert. apex up; Schenkellänge | Leg length: 500 mm
Gewicht | Weight: ~ 8,2 kg Art.-Nr.: 304330037

3 Weg T-Stück 90° / C38



3 Weg T-Stück vertikal Spitze unten | 3 way T-piece
vert. apex down; Schenkellänge | Leg length: 500 mm
Gewicht | Weight: ~ 8,2 kg Art.-Nr.: 304330038

3 Weg T-Stück 90° / C39



3 Weg T-Stück vertikal Spitze oben | 3 way T-piece
vert. apex up; Schenkellänge | Leg length: 500 mm
Gewicht | Weight: ~ 8,2 kg Art.-Nr.: 304330039

4 Weg Kreuz 90° / C41



4 Weg Kreuz | 4 way cross
Schenkellänge | Leg length: 500 mm
Gewicht | Weight: ~ 9,4 kg Art.-Nr.: 304330041

4 Weg T-Stück 90° / C42



4 Weg T-Stück Spitze unten | 4 way T-piece apex
down; Schenkellänge | Leg length: 500 mm
Gewicht | Weight: ~ 10,0 kg Art.-Nr.: 304330042

4 Weg T-Stück 90° / C43



4 Weg T-Stück Spitze oben | 4 way T-piece apex
up; Schenkellänge | Leg length: 500 mm
Gewicht | Weight: ~ 10,0 kg Art.-Nr.: 304330043

4 Weg Winkel 90° / C44



4 Weg Winkel - links | 4 way corner - left
Schenkellänge | Leg length: 500 mm
Gewicht | Weight: ~ 10,5 kg Art.-Nr.: 304330044

4 Weg Winkel 90° / C45



4 Weg Winkel - rechts | 4 way corner - right
Schenkellänge | Leg length: 500 mm
Gewicht | Weight: ~ 10,0 kg Art.-Nr.: 304330045

5 Weg T-Stück 90° / C51



5 Weg T-Stück | 5 way T-piece
Schenkellänge | Leg length: 500 mm
Gewicht | Weight: ~ 13,7 kg Art.-Nr.: 304330051

5 Weg Kreuz 90° / C52



5 Weg Kreuz Spitze oben | 5 way cross apex up
Schenkellänge | Leg length: 500 mm
Gewicht | Weight: ~ 13,7 kg Art.-Nr.: 304330052

5 Weg Kreuz 90° / C53



5 Weg Kreuz Spitze unten | 5 way cross apex down
Schenkellänge | Leg length: 500 mm
Gewicht | Weight: ~ 13,7 kg Art.-Nr.: 304330053

6 Weg Kreuz 90° / C61



6 Weg Kreuz | 6 way cross
Schenkellänge | Leg length: 500 mm
Gewicht | Weight: ~ 16,2 kg Art.-Nr.: 304330061

Bodenplatte



Bodenplatte | Base plate
Außenmaß | Dimension: 313 x 280 x 5 mm
Gewicht | Weight: ~ 1,5 kg Art.-Nr.: 304330000



Anwendungsbeispiel HD 33
Application example HD 33



Anwendungsbeispiel HD 33/34 | Application example HD 33/34

Abbildungen ähnlich - Irrtümer und Druckfehler vorbehalten | Illustrations similar - errors and misprints excepted



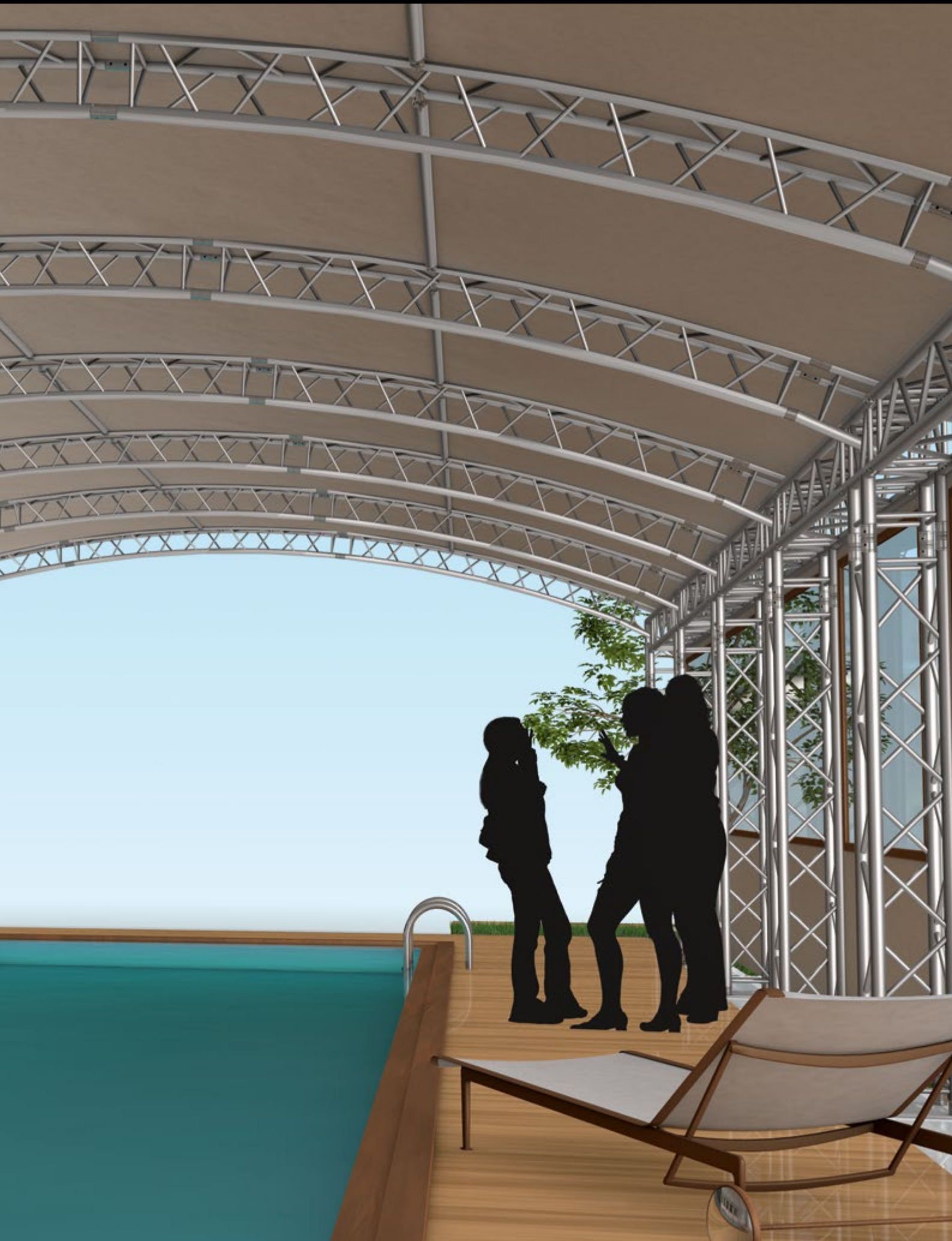

HD 34

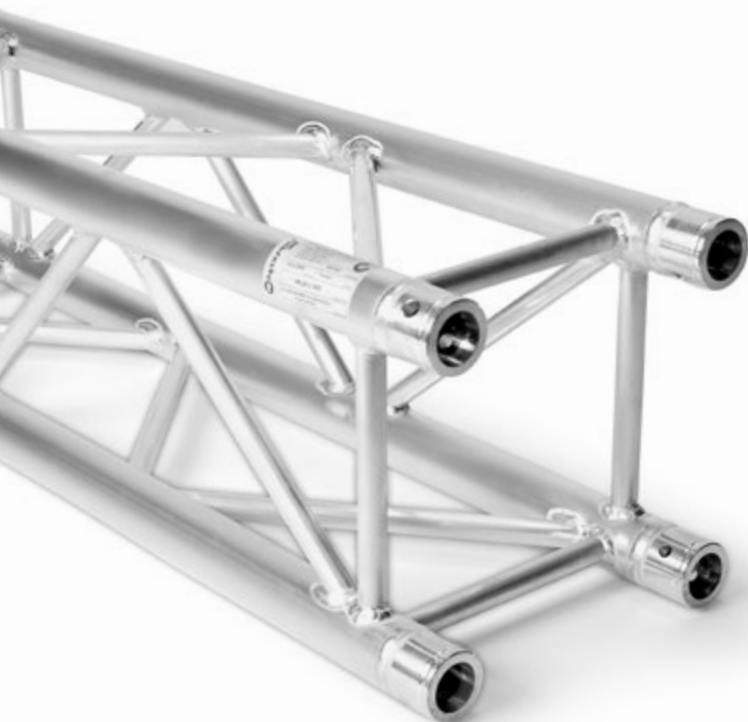

HD 34 TRAVERSEN

HD 34 TRUSS

Traversensystem in 4-Punkt Heavy Duty Ausführung, besonders gut geeignet für den Messe- und Ladenbau, sowie Veranstaltungstechnik und als Tragsystem für Beleuchtungstechnik. Durch kompakte Bauform kombiniert mit hoher Belastbarkeit ist dieses System für den einfachen Messestand bis hin zum komplexen Rigg-Konstrukt bestens geeignet.

Das System wird mittels konischer Verbindung kraftschlüssig verbunden. Die Verbinder sind im Lieferumfang enthalten. Um die Traversen zu verbinden, benötigt man als Werkzeug lediglich einen leichten Aluminium-Hammer. Sonderkonstruktionen und Pulverbeschichtungen sind in kurzer Zeit realisierbar.

Truss system in 4-point heavy duty design, especially suitable for exhibition stand and store construction, event technology, as well as a load bearing system for lighting systems. Through the use of compact format and high-load bearing capacity this system is equally well used for simple exhibition stands and highly complex rigging structures. Through the use of cone connectors, the system is connected actuated by adherence. The connectors are included in delivery. To connect the truss all you need in terms of tools is a small aluminium hammer. Special design constructions and powder-coating are feasible in little time.



Belastungstabelle load chart

Spannweite (m) span (m)	gleichmäßig verteilte Last distributed load	Durchbiegung deflection	mittige Einzelast central single load	Durchbiegung deflection
m	kg/m	mm	kg	mm
1,0	2283,9	0,2	2283,9	0,3
2,0	1138,5	1,3	2277,0	2,1
3,0	756,7	4,3	2111,0*	6,4
4,0	565,8	10,3	1697,0	12,3
5,0	451,3	20,1	1351,4	19,3
6,0	373,3	34,6	1119,9	27,9
7,0	272,4	47,2	953,5	38,0
8,0	207,0	61,7	827,9	49,8
9,0	162,1	78,1	729,4	63,2
10,0	130,0	96,6	649,9	78,3
11,0	106,2	117,0	584,3	95,2
12,0	88,2	139,4	529,0	113,7
13,0	74,1	163,8	481,7	134,1
14,0	62,9	190,3	440,6	156,4
15,0	53,9	218,8	404,6	180,5
16,0	46,6	249,4	372,7	206,5
17,0	40,5	282,0	344,1	234,6
18,0	35,4	316,8	318,3	264,7

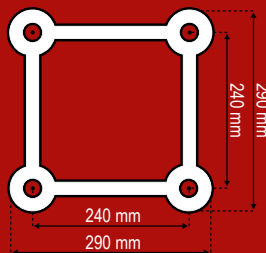

Spezifikationen / Specifications

Breite / width:	290 mm
Höhe / height:	290 mm
Tragrohr / tube:	50 x 3 mm
Füllstäbe / braces:	20 x 2 mm
Legierung / alloy:	EN-AW 6082 T6

Inkl. Verbindungsset / incl. connecting set



* begrenzt durch Interaktion bei Versatz / Maßgebend ist der Versatz am Verbinder. Hohe Gleichlasten sind idealisiert zu verstehen. Die Lasteinleitung hat im Knoten zu erfolgen. Die Belastungswerte sind unter Verwendung von 10,9 Bolzen berechnet.

* limited by interaction with offset / decisive is the offset on the connector. High uniformly distributed loads are to be understood ideally distributed. The load application has to be made in the knot. The load values are calculated using 10.9 bolts.

HD 34

Strecken / Straights



cm	kg	Art.-Nr.	cm	kg	Art.-Nr.
21	~3,50	304340210	175	~13,00	304341750
25	~3,70	304340250	200	~14,60	304342000
29	~3,90	304340290	225	~16,20	304342250
42	~4,70	304340420	250	~17,90	304342500
50	~5,40	304340500	300	~20,80	304343000
75	~6,80	304340750	350	~23,90	304343500
100	~8,30	304341000	400	~27,00	304344000
125	~10,10	304341250	450	~29,60	304344500
150	~11,60	304341500	500	~33,40	304345000

2 Weg Winkel 45° / C19



2 Weg Winkel | 2 way corner
Schenkellänge | Leg length: 1000 mm
Gewicht | Weight: ~ 14,0 kg Art.-Nr.: 304340019

2 Weg Winkel 60° / C20



2 Weg Winkel | 2 way corner
Schenkellänge | Leg length: 1000 mm
Gewicht | Weight: ~ 14,4 kg Art.-Nr.: 304340020

2 Weg Winkel 90° / C21



2 Weg Winkel | 2 way corner
Schenkellänge | Leg length: 500 mm
Gewicht | Weight: ~ 6,5 kg Art.-Nr.: 304340021

2 Weg Winkel 120° / C22



2 Weg Winkel | 2 way corner
Schenkellänge | Leg length: 500 mm
Gewicht | Weight: ~ 8,5 kg Art.-Nr.: 304340022

2 Weg Winkel 135° / C23



2 Weg Winkel | 2 way corner
Schenkellänge | Leg length: 500 mm
Gewicht | Weight: ~ 8,5 kg Art.-Nr.: 304340023

3 Weg Winkel 90° / C30



3 Weg Winkel | 3 way corner
Schenkellänge | Leg length: 500 mm
Gewicht | Weight: ~ 9,3 kg Art.-Nr.: 304340030

3 Weg T-Stück 90° / C35



3 Weg T-Stück | 3 way T-piece
Schenkellänge | Leg length: 500 mm
Gewicht | Weight: ~ 8,2 kg Art.-Nr.: 304340035

4 Weg T-Stück 90° / C40



4 Weg T-Stück | 4 way T-piece
Schenkellänge | Leg length: 500 mm
Gewicht | Weight: ~ 10,8 kg Art.-Nr.: 304340040

4 Weg Kreuz 90° / C41



4 Weg Kreuz | 4 way cross
Schenkellänge | Leg length: 500 mm
Gewicht | Weight: ~ 10,8 kg Art.-Nr.: 304340041

5 Weg T-Stück 90° / C55



5 Weg T-Stück | 5 way T-piece
Schenkellänge | Leg length: 500 mm
Gewicht | Weight: ~ 13,5 kg Art.-Nr.: 304340055

HD 34

mp NAXPRO
TRUSS

6 Weg Kreuz 90° / C65



6 Weg Kreuz | 6 way cross
Schenkellänge | Leg length: 500 mm
Gewicht | Weight: ~ 15,6 kg Art.-Nr.: 304340065

Boxcorner inkl. 8 Verbinder



Boxcorner | Boxcorner incl. 8 connectors
Schenkellänge | Leg length: 290 mm
Gewicht | Weight: ~ 10,6 kg Art.-Nr.: 304346666

Adapter Boxcorner



Für HD 32 auf HD 34 mit 6 Halbverbinder M12
For HD 32 to HD 34 with 6 halfconnectors M12
Gewicht | Weight: ~ 4,23 kg Art.-Nr.: 304346670



Anwendungsbeispiel HD 32 / HD 34 | Application example HD 32 / HD 34



Anwendungsbeispiel HD 34 | Application example HD 34

Bodenplatte

Bodenplatte | Base plate
 Außenmaß | Dimension: 307 x 307 x 5 mm
 Gewicht | Weight: ~ 2,2 kg Art.-Nr.: 304340000

Universal-Stahlplatte

Universal-Stahlplatte | Universal steel plate
 Außenmaß | Dimension: 310 x 310 x 20 mm
 Gewicht | Weight: ~ 15,4 kg Art.-Nr.: 300000098

Konus

Konus für FD 31 - FD 44 und HD Systeme
 Cone for FD 31 - FD 44 and HD systems
 Gewicht | Weight: ~ 135 g Art.-Nr.: 300000010

Bolzen
Bolt

Bolzen Edelstahl | stainless steel Art.-Nr.: 300000065
Bolzen kurz | short Art.-Nr.: 300000006
Bolzen M8-Gewinde | M8-thread Art.-Nr.: 300000060

R-Clip

R-Clip für FD 31 - FD 44, HD & TD Systeme
 R-Clip for FD 31 - FD 44, HD & TD systems
 Gewicht | Weight: ~ 4 g Art.-Nr.: 300000015

Halbkonus mit M10-Gewinde

Halbkonus für FD 31 - FD 44 & HD Systeme
 Half-cone for FD 31 - FD 44 & HD systems
 Gewicht | Weight: ~ 63 g Art.-Nr.: 300000020

Abbildungen ähnlich - Irrtümer und Druckfehler vorbehalten | Illustrations similar - errors and misprints excepted



Anwendungsbeispiel HD 34 | Application example HD 34

Abbildungen ähnlich - Irrtümer und Druckfehler vorbehalten | Illustrations similar - errors and misprints excepted



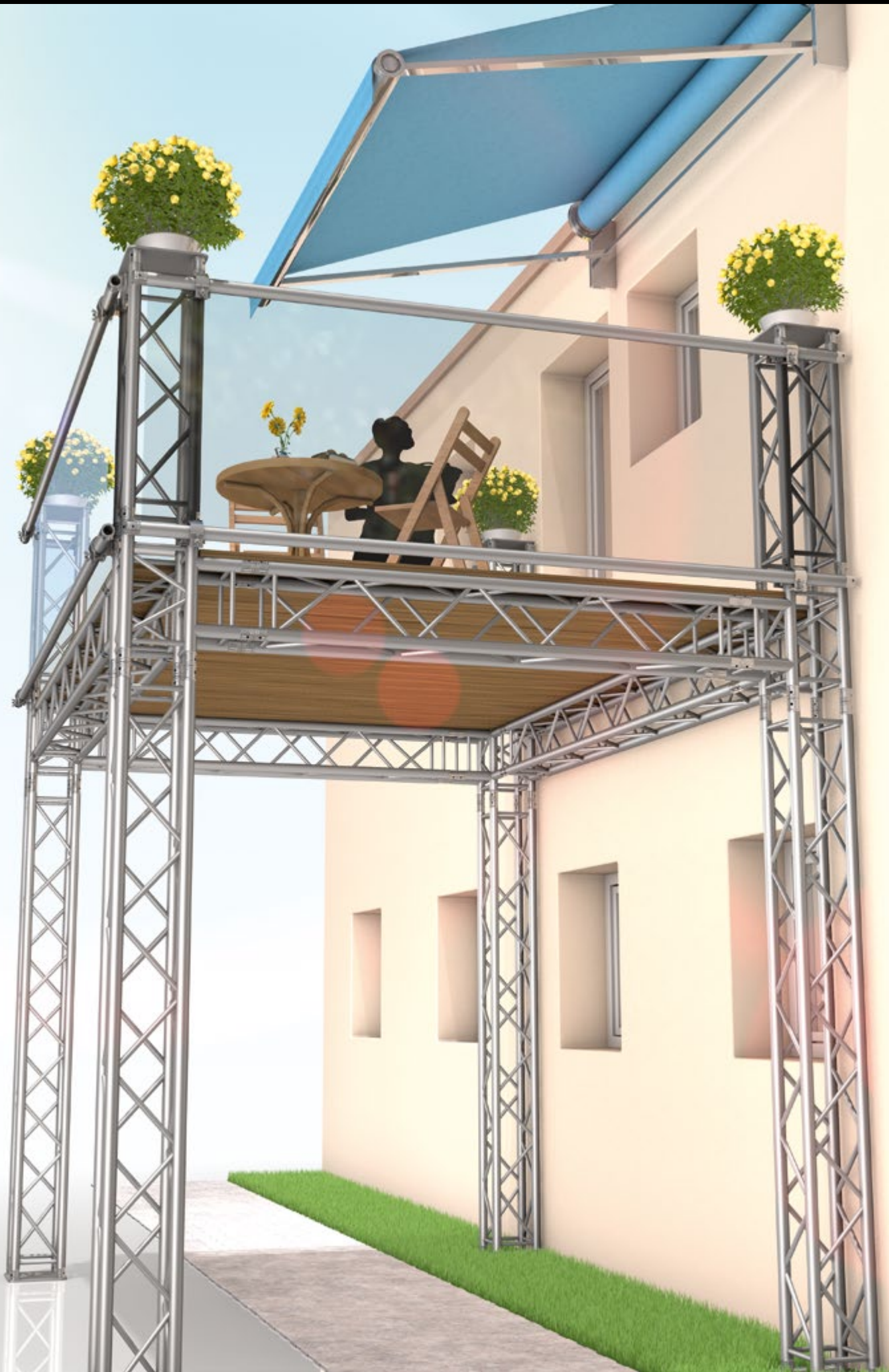





Anwendungsbeispiel HD 34 | *Application example HD 34*

Abbildungen ähnlich - Irrtümer und Druckfehler vorbehalten | *Illustrations similar - errors and misprints excepted*

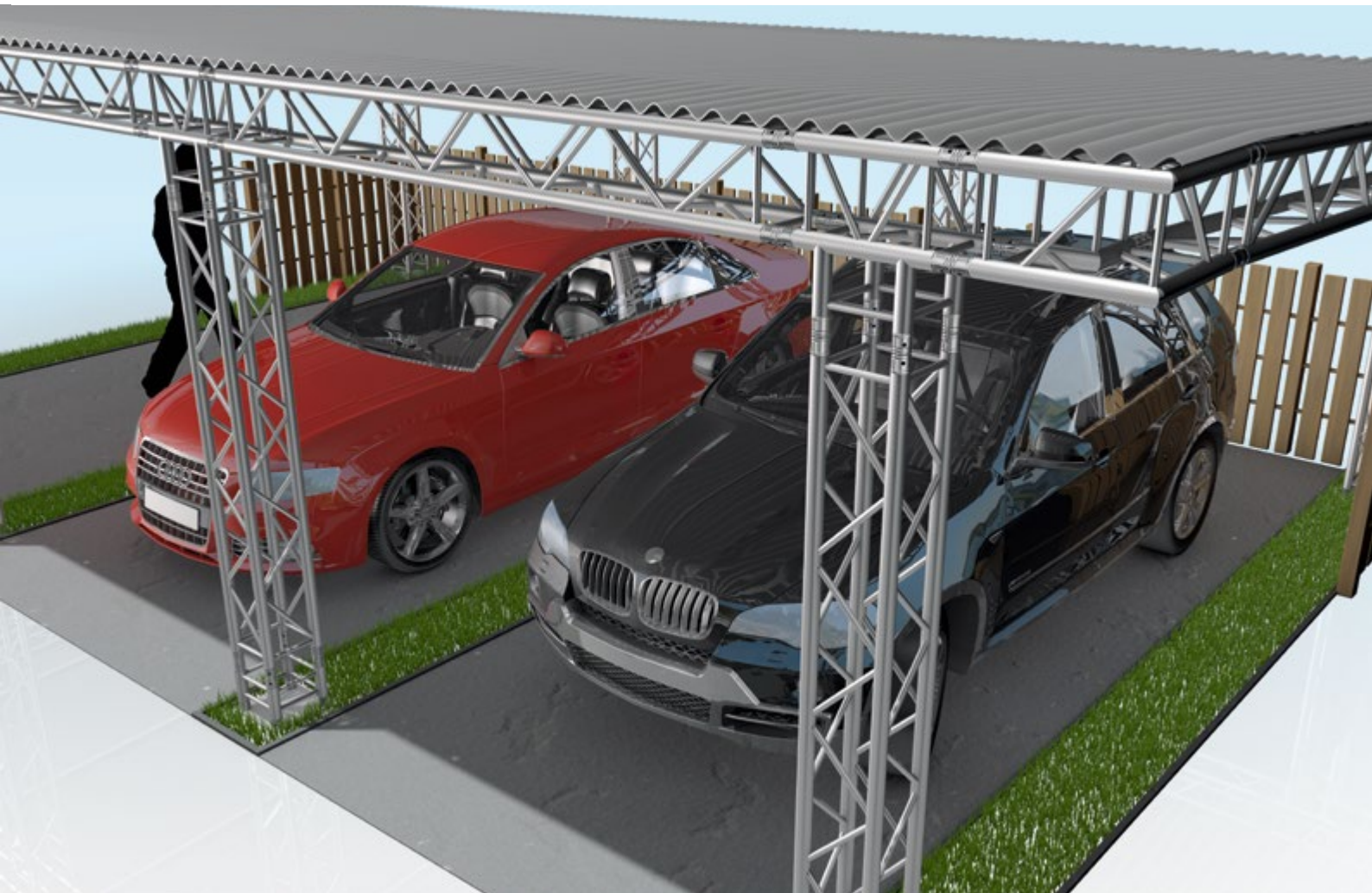



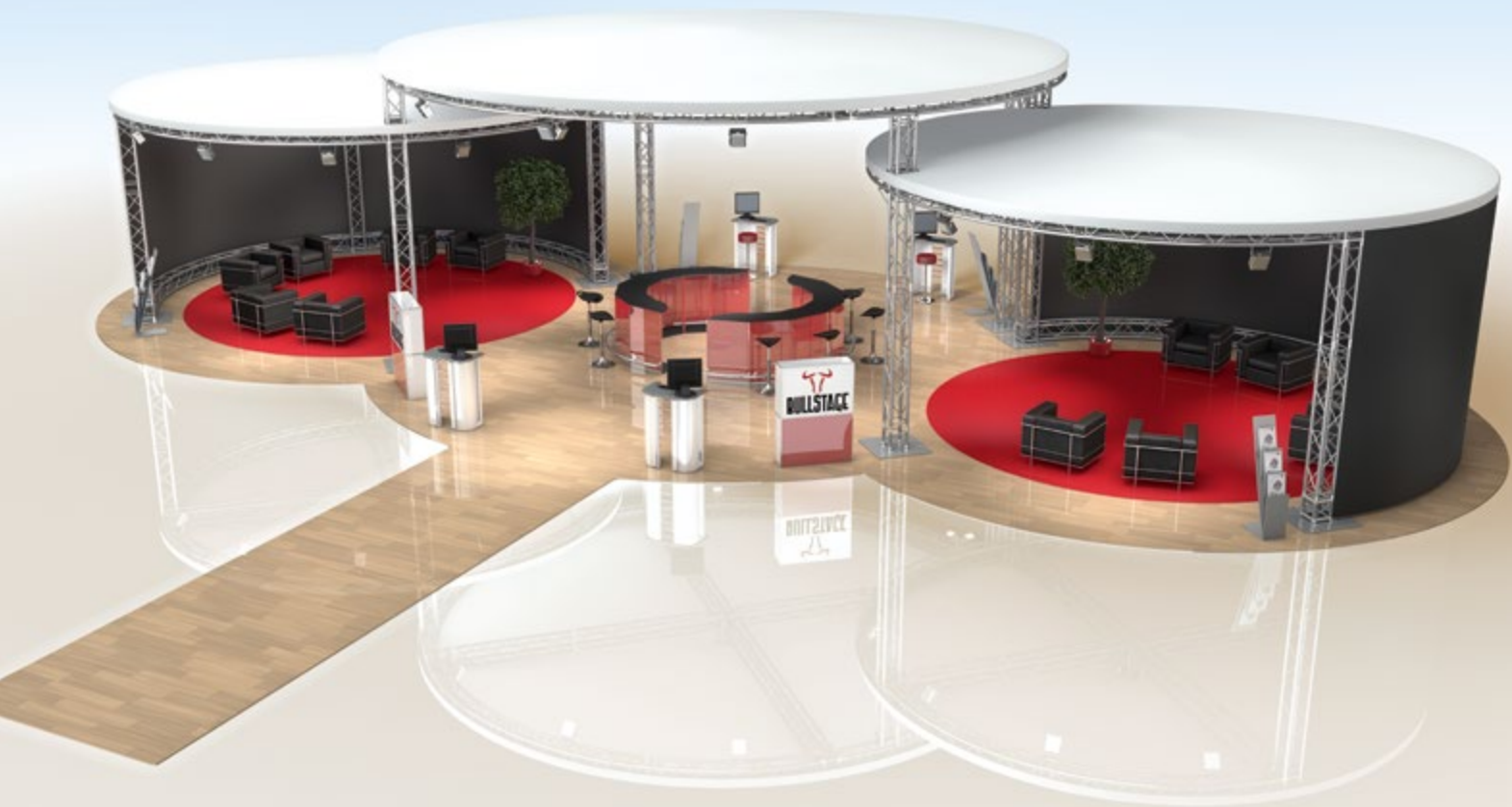

Anwendungsbeispiel HD 34 | Application example HD 34

Abbildungen ähnlich - Irrtümer und Druckfehler vorbehalten | Illustrations similar - errors and misprints excepted

FD 42



FD 42 TRAVERSEN

FD 42 TRUSS

Traversensystem in 2-Punkt Ausführung, besonders gut geeignet für den Messe- und Ladenbau, sowie Veranstaltungstechnik und als Tragsystem für Beleuchtungstechnik. Durch kompakte Bauform kombiniert mit hoher Belastbarkeit ist dieses System für den einfachen Messestand bis hin zum komplexen Rigg-Konstrukt bestens geeignet.

Das System wird mittels konischer Verbindung kraftschlüssig verbunden. Die Verbinder sind im Lieferumfang enthalten. Um die Traversen zu verbinden, benötigt man als Werkzeug lediglich einen leichten Aluminium-Hammer. Sonderkonstruktionen und Pulverbeschichtungen sind in kurzer Zeit realisierbar.

Truss system in 2-point design, especially suitable for exhibition stand and store construction, event technology, as well as a load bearing system for lighting systems. Through the use of compact format and high-load bearing capacity this system is equally well used for simple exhibition stands and highly complex rigging structures. Through the use of cone connectors, the system is connected actuated by adherence. The connectors are included in delivery. To connect the truss all you need in terms of tools is a small aluminium hammer. Special design constructions and powder-coating are feasible in little time.



Belastungstabelle vertikal load chart vertical

Spannweite (m) span (m)	gleichmäßig verteilte Last distributed load	Durchbiegung deflection	mittige Einzellast central single load	Durchbiegung deflection
m	kg/m	mm	kg	mm
1,0	1910,5	0,2	1433,0*	0,2
2,0	953,9	1,5	1170,0*	1,5
3,0	635,0	5,1	993,0*	4,2
4,0	421,9	10,6	843,8	8,5
5,0	269,0	16,6	672,6	13,4
6,0	186,0	24,0	558,0	19,3
7,0	135,9	32,7	475,7	26,3
8,0	103,4	42,7	413,7	34,4
9,0	81,1	54,1	365,1	43,6
10,0	65,2	66,8	326,0	54,0
11,0	53,4	80,9	293,7	65,6
12,0	44,4	96,4	266,6	78,3



Spezifikationen / Specifications

Breite / width:	400 mm
Tragrohr / tube:	50 x 2 mm
Füllstäbe / braces:	25 x 3 mm
Legierung / alloy:	EN-AW 6082 T6

Inkl. Verbindungssset / incl. connecting set



* begrenzt durch Interaktion bei Versatz / Maßgebend ist der Versatz am Verbinder
Hohe Gleichlasten sind idealisiert zu verstehen. Die Lasteinleitung hat im Knoten zu erfolgen.
Das obere Hauptrohr muss min. alle 112,10 cm seitlich gehalten werden! Die Belastungswerte
sind unter Verwendung von 10,9 Bolzen berechnet.

* limited by interaction with offset / decisive is the offset on the connector
High uniformly distributed loads are to be understood ideally distributed. The load application
has to be made in the knot. The upper main pipe must be held sideways min. every 112,10 cm!
The load values are calculated using 10.9 bolts.

FD 42

Strecken / Straights



cm	kg	Art.-Nr.	cm	kg	Art.-Nr.
25	~1,20	300420250	300	~7,10	300423000
50	~1,80	300420500	350	~8,00	300423500
75	~2,40	300420750	400	~9,10	300424000
100	~3,00	300421000	450	~10,00	300424500
125	~3,55	300421250	500	~11,00	300425000
150	~4,10	300421500			
175	~4,60	300421750			
200	~5,00	300422000			
250	~6,10	300422500			

2 Weg Winkel 45° / C19H



2 Weg Winkel horizontal | 2 way corner horizontal
Schenkellänge | Leg length: 1500 mm
Gewicht | Weight: ~ 7,0 kg Art.-Nr.: 300420194

2 Weg Winkel 60° / C20H



2 Weg Winkel horizontal | 2 way corner horizontal
Schenkellänge | Leg length: 1000 mm
Gewicht | Weight: ~ 6,0 kg Art.-Nr.: 300420204

2 Weg Winkel 90° / C21H



2 Weg Winkel horizontal | 2 way corner horizontal
Schenkellänge | Leg length: 500 mm
Gewicht | Weight: ~ 4,0 kg Art.-Nr.: 300420214

2 Weg Winkel 120° / C22H



2 Weg Winkel horizontal | 2 way corner horizontal
Schenkellänge | Leg length: 500 mm
Gewicht | Weight: ~ 4,0 kg Art.-Nr.: 300420224

2 Weg Winkel 135° / C23H



2 Weg Winkel horizontal | 2 way corner horizontal
Schenkellänge | Leg length: 500 mm
Gewicht | Weight: ~ 4,0 kg Art.-Nr.: 300420234

2 Weg Winkel 45° / C19V



2 Weg Winkel vertikal | 2 way corner vertical
Schenkellänge | Leg length: 500 mm
Gewicht | Weight: ~ 7,0 kg Art.-Nr.: 300420195

2 Weg Winkel 60° / C20V



2 Weg Winkel vertikal | 2 way corner vertical
Schenkellänge | Leg length: 500 mm
Gewicht | Weight: ~ 6,0 kg Art.-Nr.: 300420205

2 Weg Winkel 90° / C21V



2 Weg Winkel vertikal | 2 way corner vertical
Schenkellänge | Leg length: 500 mm
Gewicht | Weight: ~ 4,0 kg Art.-Nr.: 300420215

2 Weg Winkel 120° / C22V



2 Weg Winkel vertikal | 2 way corner vertical
Schenkellänge | Leg length: 500 mm
Gewicht | Weight: ~ 4,0 kg Art.-Nr.: 300420225

2 Weg Winkel 135° / C23V



2 Weg Winkel vertikal | 2 way corner vertical
Schenkellänge | Leg length: 500 mm
Gewicht | Weight: ~ 4,0 kg Art.-Nr.: 300420235

FD 42

3 Weg Winkel 90° / C31H



3 Weg Winkel horizontal | 3 way corner horizontal
Schenkellänge | Leg length: 500 mm
Gewicht | Weight: ~ 5,5 kg Art.-Nr.: 300420314

3 Weg Winkel 90° / C31V



3 Weg Winkel vertikal | 3 way corner vertical
Schenkellänge | Leg length: 500 mm
Gewicht | Weight: ~ 5,8 kg Art.-Nr.: 300420315

3 Weg T-Stück 90° / C35H



3 Weg T-Stück horizontal | 3 way T-piece horizontal
Schenkellänge | Leg length: 600 | 500 mm
Gewicht | Weight: ~ 6,0 kg Art.-Nr.: 300420354

3 Weg T-Stück 90° / C35V



3 Weg T-Stück vertikal | 3 way T-piece vertical
Schenkellänge | Leg length: 600 | 500 mm
Gewicht | Weight: ~ 6,0 kg Art.-Nr.: 300420355

4 Weg Kreuz 90° / C41H



4 Weg Kreuz horizontal | 4 way cross horizontal
Schenkellänge | Leg length: 600 mm
Gewicht | Weight: ~ 7,5 kg Art.-Nr.: 300420414

4 Weg Kreuz 90° / C41V



4 Weg Kreuz vertikal | 4 way cross vertical
Schenkellänge | Leg length: 600 mm
Gewicht | Weight: ~ 6,0 kg Art.-Nr.: 300420415

4 Weg T-Stück 90° / C42H



4 Weg T-Stück horizontal | 4 way T-piece horizontal
Schenkellänge | Leg length: 600 | 500 | 500 mm
Gewicht | Weight: ~ 7,5 kg Art.-Nr.: 300420424

4 Weg T-Stück 90° / C42V



4 Weg T-Stück vertikal | 4 way T-piece vertical
Schenkellänge | Leg length: 600 | 500 | 500 mm
Gewicht | Weight: ~ 6,0 kg Art.-Nr.: 300420425

Bodenplatte



Bodenplatte | Base plate
Außenmaß | Dimension: 420 mm
Gewicht | Weight: ~ 2,0 kg Art.-Nr.: 300420000

Adapter Boxcorner



Für FD 42 auf FD 44 mit 6 Halbverbinder M12
For FD 42 to FD 44 with 6 halfconnectors M12
Gewicht | Weight: ~ 3,7 kg Art.-Nr.: 300446670

Boxcorner inkl. 4 Verbinder



Boxcorner für FD 42 mit 4 Halbverbinder M12
Boxcorner for FD 42 with 4 halfconnectors M12
Gewicht | Weight: ~ 1,3 kg Art.-Nr.: 300426666

Verbinderset



Verbinderset für FD 31 - FD 44 und HD Systeme
Connecting set for FD 31 - FD 44 and HD systems
Gewicht | Weight: ~ 230 g Art.-Nr.: 300000055

Konus



Konus für FD 31 - FD 44 und HD Systeme
Cone for FD 31 - FD 44 and HD systems
Gewicht | Weight: ~ 135 g Art.-Nr.: 300000010

Bolzen



Bolzen für FD 31 - FD 44 und HD Systeme
Bolt for FD 31 - FD 44 and HD systems
Gewicht | Weight: ~ 45 g Art.-Nr.: 300000005

R-Clip



R-Clip für FD 31 - FD 44, HD & TD Systeme
R-Clip for FD 31 - FD 44, HD & TD systems
Gewicht | Weight: ~ 4 g Art.-Nr.: 300000015

Halbkonus mit M10-Gewinde



Halbkonus für FD 31 - FD 44 & HD Systeme
Half-cone for FD 31 - FD 44 & HD systems
Gewicht | Weight: ~ 63 g Art.-Nr.: 300000020

Bolzen mit M8-Gewinde



Bolzen mit M8-Gewinde + Mutter für FD 31-44 / HD
Bolt with M8-thread + nut for FD 31-44 / HD
Gewicht | Weight: ~ 49 g Art.-Nr.: 300000060

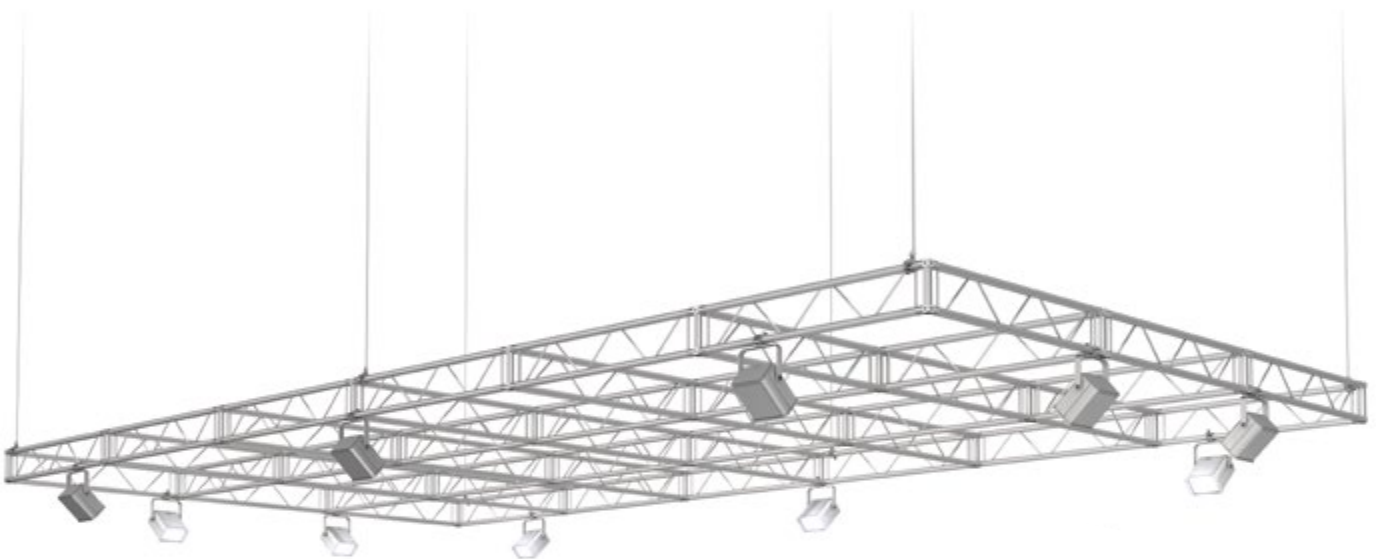

ED 42

STROMSCHIENE



ED 42 TRAVERSE MIT STROMSCHIENE

ED 42 TRUSS WITH BUS BAR

Die ED42-Traversen basieren auf der FD42-Baureihe, sind aber im Gegensatz zu der Standardausführung mit einer zusätzlichen Stromschiene ausgerüstet, die einen sauberen und flexiblen Anschluss unterschiedlichster Beleuchtungs- und Veranstaltungstechnik ermöglicht.

Bei der Montage von Traversenkonstruktionen bieten Stromschientraversen klare Vorteile: Es müssen keine zusätzlichen Kabel installiert werden, der Auf- und Abbau gestaltet sich schneller und unattraktiver Kabelsalat wird vermieden. Da alle installierten Geräte flexibel positioniert werden können, bieten sich Stromschientraversen überall dort an, wo Strahler regelmäßig umgehängt werden müssen, z.B. in Möbelhäusern, Autohäusern und Baumärkten.

The ED42 trusses are based on the FD42 series, but in contrast to the standard model they are equipped with an additional bus bar, which allows a clean and flexible connection of various lighting and event technology. In the assembly of truss structures, bus bar trusses offer clear advantages: no additional cables must be installed, faster mounting and demounting and unattractive cable clutter is avoided. Because all installed devices can be flexibly positioned, bus bar trusses are especially suited for situations where spotlights must be reassigned regularly, e.g. in furniture stores, car dealerships and hardware stores.



Belastungstabelle vertikal

load chart vertical

Spannweite (m) span (m)	Aluprofil mit Schelle ¹ Aluminum profile with clamp ¹		Aluprofil mit Stromschieneadapter ² Aluminum profile with adapter for busbar ²		mittige Einzellast central single load	Durchbiegung deflection
	gleichmäßig verteilte Last distributed load	Durchbiegung deflection	gleichmäßig verteilte Last distributed load	Durchbiegung deflection		
m	kg/m	mm	kg/m	mm	kg	mm
1	633,0*	0,1	30,0	0,0	380,0*	0,1
2	316,0*	0,5	30,0	0,1	334,0*	0,4
3	206,0*	1,6	30,0	0,3	296,0*	1,2
4	150,0*	3,7	30,0	0,8	267,0*	2,7
5	124,0*	7,6	30,0	2,0	238,0*	4,7
6	100,8	12,8	30,0	4,1	212,0*	7,3
7	73,3	17,4	30,0	7,5	195,0*	10,9
8	55,5	22,8	30,0	12,9	178,0*	15,0
9	43,3	28,9	30,0	20,6	162,0*	19,8
10	34,5	35,7	30,0	31,4	148,0*	25,5
11	28,0	43,3	28,0	43,3	136,0*	31,7
12	23,1	51,6	23,1	51,6	125,0*	38,9

* begrenzt durch Interaktion bei Versatz / Maßgebend ist der Versatz am Verbinder
Hohe Gleichlasten sind idealisiert zu verstehen. Die Lastenleitung hat im Knoten zu erfolgen.
Das obere Hauptrohr muss min. alle 112,10 cm seitlich gehalten werden! Die Belastungswerte sind unter Verwendung von 10.9 Bolzen berechnet.

* limited by interaction with offset / decisive is the offset on the connector
High uniformly distributed loads are to be understood ideally distributed. The load application has to be made in the knot. The upper main pipe must be held sideways min. every 112,10 cm! The load values are calculated using 10.9 bolts.

Spezifikationen / Specifications

Breite / width: 400 mm
Tragrohr / tube: 50 x 2 mm
Füllstäbe / braces: 25 x 3 mm
Legierung / alloy
Traverse / truss: EN-AW 6082 T6
Stromschiene / bus bar: EN-AW 6060 T66



Inkl. Verbindungsset / incl. connecting set

2x 4x 4x

1 2 Montagearten / Installation types



1: Schelle | Clamp



2: Stromschieneadapter
Busbar adapter

ED 42

STROMSCHIENE

Strecken / Straights



cm	kg	Art.-Nr.	cm	kg	Art.-Nr.
50	~2,60	311420500	500	~26,00	311425000
100	~5,20	311421000			
150	~7,80	311421500			
200	~10,40	311422000			
250	~13,00	311422500			
300	~15,60	311423000			
350	~18,20	311423500			
400	~20,80	311424000			
450	~23,40	311424500			

2 Weg Winkel 90° / C21V *



2 Weg Winkel vertikal | 2 way corner vertical
 Schenkellänge | Leg length: 500 mm
 Gewicht | Weight: ~ 5,2 kg Art.-Nr.: 311420215

3 Weg T-Stück 90° / C35V *



3 Weg T-Stück vertikal | 3 way T-piece vertical
 Schenkellänge | Leg length: 600 | 500 mm
 Gewicht | Weight: ~ 7,8 kg Art.-Nr.: 311420355

4 Weg Kreuz 90° / C41V *



4 Weg Kreuz vertikal | 4 way cross vertical
 Schenkellänge | Leg length: 600 mm
 Gewicht | Weight: ~ 7,8 kg Art.-Nr.: 311420415

* Winkel: Mit Verbindungskabel, ohne Stromschiene | Corner: with connection cable, without power track
 Abbildungen ähnlich - Irrtümer und Druckfehler vorbehalten | Illustrations similar - errors and misprints excepted

FD 43



FD 43 TRAVERSEN

FD 43 TRUSS

Traversensystem in 3-Punkt Ausführung, besonders gut geeignet für den Messe- und Ladenbau, sowie Veranstaltungstechnik und als Tragsystem für Beleuchtungstechnik. Durch kompakte Bauform kombiniert mit hoher Belastbarkeit ist dieses System für den einfachen Messestand bis hin zum komplexen Rigg-Konstrukt bestens geeignet.

Das System wird mittels konischer Verbindung kraftschlüssig verbunden. Die Verbinder sind im Lieferumfang enthalten. Um die Traversen zu verbinden, benötigt man als Werkzeug lediglich einen leichten Aluminium-Hammer. Sonderkonstruktionen und Pulverbeschichtungen sind in kurzer Zeit realisierbar.

Truss system in 3-point design, especially suitable for exhibition stand and store construction, event technology, as well as a load bearing system for lighting systems. Through the use of compact format and high-load bearing capacity this system is equally well used for simple exhibition stands and highly complex rigging structures. Through the use of cone connectors, the system is connected actuated by adherence. The connectors are included in delivery. To connect the truss all you need in terms of tools is a small aluminium hammer. Special design constructions and powder-coating are feasible in little time.



Belastungstabelle load chart

Spannweite (m) span (m)	gleichmäßig verteilte Last distributed load	Durchbiegung deflection	mittige Einzellast central single load	Durchbiegung deflection
m	kg/m	mm	kg	mm
1,0	3308,6	0,3	1910,0*	0,3
2,0	1465,5	2,3	1348,0*	1,7
3,0	648,5	5,2	972,8	4,1
4,0	362,6	9,2	725,2	7,4
5,0	230,2	14,4	575,6	11,6
6,0	158,4	20,7	475,1	16,7
7,0	115,0	28,2	402,5	22,8
8,0	86,9	36,9	347,5	30,0
9,0	67,6	46,8	304,1	38,2
10,0	53,8	57,9	268,9	47,4
11,0	43,6	70,2	239,6	57,7
12,0	35,8	83,7	214,8	69,2
13,0	29,8	98,5	193,4	81,9
14,0	25,0	114,5	174,8	95,8

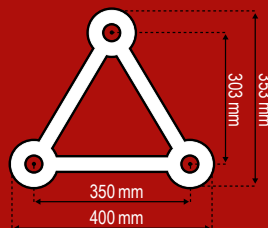

Spezifikationen / Specifications

Breite / width:	400 mm
Höhe / height:	353 mm
Tragrohr / tube:	50 x 2 mm
Füllstäbe / braces:	25 x 3 mm
Legierung / alloy:	EN-AW 6082 T6

Inkl. Verbindungssset / incl. connecting set



* begrenzt durch Interaktion bei Versatz / Maßgebend ist der Versatz am Verbinder
Hohe Gleichlasten sind idealisiert zu verstehen. Die Lastenleitung hat im Knoten zu erfolgen.
Die Belastungswerte sind unter Verwendung von 10,9 Bolzen berechnet.

* limited by interaction with offset / decisive is the offset on the connector
High uniformly distributed loads are to be understood ideally distributed. The load application has to be made in the knot. The load values are calculated using 10.9 bolts.

FD 43

Strecken / Straights



cm	kg	Art.-Nr.	cm	kg	Art.-Nr.
25	~2,50	300430250	450	~17,60	300434500
50	~3,20	300430500	500	~19,40	300435000
100	~4,90	300431000			
150	~6,70	300431500			
200	~8,50	300432000			
250	~10,40	300432500			
300	~12,20	300433000			
350	~14,00	300433500			
400	~15,80	300434000			

2 Weg Winkel 45° / C19



2 Weg Winkel | 2 way corner
Schenkellänge | Leg length: 1500 mm
Gewicht | Weight: ~ 10,5 kg Art.-Nr.: 300430019

2 Weg Winkel 60° / C20



2 Weg Winkel | 2 way corner
Schenkellänge | Leg length: 1000 mm
Gewicht | Weight: ~ 9,5 kg Art.-Nr.: 300430020

2 Weg Winkel 90° / C21



2 Weg Winkel | 2 way corner
Schenkellänge | Leg length: 500 mm
Gewicht | Weight: ~ 5,7 kg Art.-Nr.: 300430021

2 Weg Winkel 120° / C22



2 Weg Winkel | 2 way corner
Schenkellänge | Leg length: 500 mm
Gewicht | Weight: ~ 6,5 kg Art.-Nr.: 300430022

2 Weg Winkel 135° / C23



2 Weg Winkel | 2 way corner
Schenkellänge | Leg length: 500 mm
Gewicht | Weight: ~ 6,5 kg Art.-Nr.: 300430023

2 Weg Winkel 90° / C24



2 Weg Winkel Spitze oben | 2 way corner apex up
Schenkellänge | Leg length: 500 mm
Gewicht | Weight: ~ 5,7 kg Art.-Nr.: 300430024

2 Weg Winkel 90° / C25



2 Weg Winkel Spitze unten | 2 way corner apex down
Schenkellänge | Leg length: 500 mm
Gewicht | Weight: ~ 5,7 kg Art.-Nr.: 300430025

3 Weg Winkel 90° / C31



3 Weg Winkel Spitze oben/links | 3 way corner apex up/left; Schenkellänge | Leg length: 500 mm
Gewicht | Weight: ~ 8,5 kg Art.-Nr.: 300430031

3 Weg Winkel 90° / C32



3 Weg Winkel Spitze oben/rechts | 3 way corner apex up/right; Schenkellänge | Leg length: 500 mm
Gewicht | Weight: ~ 8,5 kg Art.-Nr.: 300430032

3 Weg Winkel 90° / C33



3 Weg Winkel Spitze unten/links | 3 way corner apex down/left; Schenkellänge | Leg length: 500 mm
Gewicht | Weight: ~ 8,8 kg Art.-Nr.: 300430033

FD 43

3 Weg Winkel 90° / C34



3 Weg Winkel Spitze unten/rechts | 3 way corner
apex down/right; Schenkellänge | Leg length: 500 mm
Gewicht | Weight: ~ 8,8 kg Art.-Nr.: 300430034

3 Weg T-Stück 90° / C35



3 Weg T-Stück vertikal Spitze unten | 3 way T-piece
vert. apex down; Schenkel | Leg length: 600 | 500 mm
Gewicht | Weight: ~ 8,4 kg Art.-Nr.: 300430035

3 Weg T-Stück 90° / C36



3 Weg T-Stück horizontal | 3 way T-piece horizontal
Schenkellänge | Leg length: 600 | 500 mm
Gewicht | Weight: ~ 8,4 kg Art.-Nr.: 300430036

3 Weg T-Stück 90° / C37



3 Weg T-Stück vertikal Spitze oben | 3 way T-piece
vert. apex up; Schenkel | Leg length: 600 | 500 mm
Gewicht | Weight: ~ 8,4 kg Art.-Nr.: 300430037

3 Weg T-Stück 90° / C38



3 Weg T-Stück vertikal Spitze unten | 3 way T-piece
vert. apex down; Schenkel | Leg length: 600 | 500 mm
Gewicht | Weight: ~ 8,4 kg Art.-Nr.: 300430038

3 Weg T-Stück 90° / C39



3 Weg T-Stück vertikal Spitze oben | 3 way T-piece
vert. apex up; Schenkel | Leg length: 600 | 500 mm
Gewicht | Weight: ~ 8,4 kg Art.-Nr.: 300430039

4 Weg Kreuz 90° / C41



4 Weg Kreuz | 4 way cross
Schenkellänge | Leg length: 600 mm
Gewicht | Weight: ~ 11,5 kg Art.-Nr.: 300430041

4 Weg T-Stück 90° / C42



4 Weg T-Stück Spitze unten | 4 way T-piece apex
down; Schenkel | Leg length: 600 | 500 | 500 mm
Gewicht | Weight: ~ 11,5 kg Art.-Nr.: 300430042

4 Weg T-Stück 90° / C43



4 Weg T-Stück Spitze oben | 4 way T-piece apex
up; Schenkellänge | Leg length: 600 | 500 | 500 mm
Gewicht | Weight: ~ 11,5 kg Art.-Nr.: 300430043

4 Weg Winkel 90° / C44



4 Weg Winkel - links | 4 way corner - left
Schenkellänge | Leg length: 500 | 500 | 600 mm
Gewicht | Weight: ~ 11,5 kg Art.-Nr.: 300430044

4 Weg Winkel 90° / C45



4 Weg Winkel - rechts | 4 way corner - right
Schenkellänge | Leg length: 500 | 500 | 600 mm
Gewicht | Weight: ~ 11,5 kg Art.-Nr.: 300430045

5 Weg T-Stück 90° / C51



5 Weg T-Stück | 5 way T-piece
Schenkellänge | Leg length: 500 | 600 | 600 mm
Gewicht | Weight: ~ 14,5 kg Art.-Nr.: 300430051

5 Weg Kreuz 90° / C52



5 Weg Kreuz Spitze oben | 5 way cross apex up
Schenkellänge | Leg length: 600 | 600 | 500 mm
Gewicht | Weight: ~ 14,5 kg Art.-Nr.: 300430052

5 Weg Kreuz 90° / C53



5 Weg Kreuz Spitze unten | 5 way cross apex down
Schenkellänge | Leg length: 600 | 600 | 500 mm
Gewicht | Weight: ~ 14,5 kg Art.-Nr.: 300430053

6 Weg Kreuz 90° / C61



6 Weg Kreuz | 6 way cross
Schenkellänge | Leg length: 600 mm
Gewicht | Weight: ~ 16,5 kg Art.-Nr.: 300430061

Bodenplatte



Bodenplatte | Base plate
Außenmaß | Dimension: 420 mm
Gewicht | Weight: ~ 3,3 kg Art.-Nr.: 300430000

Verbinderset



Verbinderset für FD 31 - FD 44 und HD Systeme
Connecting set for FD 31 - FD 44 and HD systems
Gewicht | Weight: ~ 230 g Art.-Nr.: 300000055

Konus



Konus für FD 31 - FD 44 und HD Systeme
Cone for FD 31 - FD 44 and HD systems
Gewicht | Weight: ~ 135 g Art.-Nr.: 300000010

Bolzen



Bolzen für FD 31 - FD 44 und HD Systeme
Bolt for FD 31 - FD 44 and HD systems
Gewicht | Weight: ~ 45 g Art.-Nr.: 300000005

R-Clip



R-Clip für FD 31 - FD 44, HD & TD Systeme
R-Clip for FD 31 - FD 44, HD & TD systems
Gewicht | Weight: ~ 4 g Art.-Nr.: 300000015

Halbkonus mit M10-Gewinde



Halbkonus für FD 31 - FD 44 & HD Systeme
Half-cone for FD 31 - FD 44 & HD systems
Gewicht | Weight: ~ 63 g Art.-Nr.: 300000020

Bolzen mit M8-Gewinde



Bolzen mit M8-Gewinde + Mutter für FD 31-44 / HD
Bolt with M8-thread + nut for FD 31-44 / HD
Gewicht | Weight: ~ 49 g Art.-Nr.: 300000060

ED 43

STROMSCHIENE



ED 43 TRAVERSE MIT STROMSCHIENE

ED 43 TRUSS WITH BUS BAR

Die ED43-Traversen basieren auf der FD43-Baureihe, sind aber im Gegensatz zu der Standardausführung mit einer zusätzlichen Stromschiene ausgerüstet, die einen sauberen und flexiblen Anschluss unterschiedlichster Beleuchtungs- und Veranstaltungstechnik ermöglicht.

Bei der Montage von Traversenkonstruktionen bieten Stromschientraversen klare Vorteile: Es müssen keine zusätzlichen Kabel installiert werden, der Auf- und Abbau gestaltet sich schneller und unattraktiver Kabelsalat wird vermieden. Da alle installierten Geräte flexibel positioniert werden können, bieten sich Stromschientraversen überall dort an, wo Strahler regelmäßig umgehängt werden müssen, z.B. in Möbelhäusern, Autohäusern und Baumärkten.

The ED43 trusses are based on the FD43 series, but in contrast to the standard model they are equipped with an additional bus bar, which allows a clean and flexible connection of various lighting and event technology. In the assembly of truss structures, bus bar trusses offer clear advantages: no additional cables must be installed, faster mounting and demounting and unattractive cable clutter is avoided. Because all installed devices can be flexibly positioned, bus bar trusses are especially suited for situations where spotlights must be reassigned regularly, e.g. in furniture stores, car dealerships and hardware stores.



Belastungstabelle

load chart

Spannweite (m) span (m)	Aluprofil mit Schelle ¹ Aluminum profile with clamp ¹		Aluprofil mit Stromschieneadapter ² Aluminum profile with adapter for busbar ²		mittige Einzellast central single load	Durchbiegung deflection
	gleichmäßig verteilte Last distributed load	Durchbiegung deflection	gleichmäßig verteilte Last distributed load	Durchbiegung deflection		
m	kg/m	mm	kg/m	mm	kg	mm
1	1031,0*	0,1	30,0	0,0	580,0*	0,1
2	553,0*	0,8	30,0	0,1	465,0*	0,6
3	353,5	2,8	30,0	0,3	382,0*	1,6
4	196,6	4,9	30,0	0,9	319,0*	3,2
5	124,0	7,7	30,0	2,1	273,0*	5,5
6	84,6	11,1	30,0	4,4	233,0*	8,4
7	60,8	15,1	30,0	8,1	202,0*	11,8
8	45,4	19,8	30,0	13,8	178,0*	16,0
9	34,8	25,2	30,0	22,2	156,5	20,8
10	27,2	31,2	27,2	31,2	136,1	26,0
11	21,6	37,9	21,6	37,9	118,9	31,8
12	17,4	45,2	17,4	45,2	104,2	38,4
13	14,0	53,3	14,0	53,3	91,3	45,7
14	11,4	62,1	11,4	62,1	79,9	53,8

* begrenzt durch Interaktion bei Versatz / Maßgebend ist der Versatz am Verbinder
Hohe Gleichlasten sind idealisiert zu verstehen. Die Lasteinleitung hat im Knoten zu erfolgen.
Die Belastungswerte sind unter Verwendung von 10,9 Bolzen berechnet.

* limited by interaction with offset / decisive is the offset on the connector
High uniformly distributed loads are to be understood ideally distributed. The load application has to be made in the knot. The load values are calculated using 10.9 bolts.

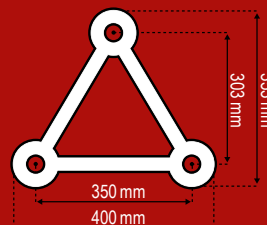

Spezifikationen / Specifications

- Breite / width: 400 mm
- Höhe / height: 353 mm
- Tragrohr / tube: 50 x 2 mm
- Füllstäbe / braces: 25 x 3 mm
- Legierung / alloy: EN-AW 6082 T6
- Traverse / truss: EN-AW 6082 T6
- Stromschiene / bus bar: EN-AW 6060 T66

Inkl. Verbindungsset / incl. connecting set

- 3x
- 6x
- 6x

1 2 Montagearten / Installation types



1: Schelle | Clamp



2: Stromschieneadapter
Busbar adapter

ED 43

STROMSCHIENE

Strecken / Straights



cm	kg	Art.-Nr.	cm	kg	Art.-Nr.
50	~3,90	311430500	500	~39,00	311435000
100	~7,80	311431000			
150	~11,70	311431500			
200	~15,60	311432000			
250	~19,50	311432500			
300	~23,40	311433000			
350	~27,90	311433500			
400	~31,20	311434000			
450	~35,10	311434500			

2 Weg Winkel 90° / C21 *



2 Weg Winkel | 2 way corner
Schenkellänge | Leg length: 500 mm
Gewicht | Weight: ~ 6,9 kg Art.-Nr.: 311430021

3 Weg Winkel 90° / C33 *



3 Weg Winkel Spitze unten/links | 3 way corner apex down/left; Schenkellänge | Leg length: 500 mm
Gewicht | Weight: ~ 10,6 kg Art.-Nr.: 311430033

3 Weg Winkel 90° / C34 *



3 Weg Winkel Spitze unten/rechts | 3 way corner apex down/right; Schenkellänge | Leg length: 500 mm
Gewicht | Weight: ~ 10,6 kg Art.-Nr.: 311430034

3 Weg T-Stück 90° / C35 *



3 Weg T-Stück vertikal Spitze unten | 3 way T-piece vert. apex down; Schenkel | Leg length: 600 | 500 mm
Gewicht | Weight: ~ 10,1 kg Art.-Nr.: 311430035

3 Weg T-Stück 90° / C36 *



3 Weg T-Stück horizontal | 3 way T-piece horizontal
Schenkellänge | Leg length: 600 | 500 mm
Gewicht | Weight: ~ 10,1 kg Art.-Nr.: 311430036

4 Weg Kreuz 90° / C41 *



4 Weg Kreuz | 4 way cross
Schenkellänge | Leg length: 600 mm
Gewicht | Weight: ~ 13,8 kg Art.-Nr.: 311430041

4 Weg T-Stück 90° / C42 *



4 Weg T-Stück Spitze unten | 4 way T-piece apex down; Schenkel | Leg length: 600 | 500 | 500 mm
Gewicht | Weight: ~ 13,8 kg Art.-Nr.: 311430042

* Winkel: Mit Verbindungskabel, ohne Stromschiene | Corner: with connection cable, without power track
Abbildungen ähnlich - Irrtümer und Druckfehler vorbehalten | Illustrations similar - errors and misprints excepted

FD 44



FD 44 TRAVERSEN

FD 44 TRUSS

Traversensystem in 4-Punkt Ausführung, besonders gut geeignet für den Messe- und Ladenbau, sowie Veranstaltungstechnik und als Tragsystem für Beleuchtungstechnik. Durch kompakte Bauform kombiniert mit hoher Belastbarkeit ist dieses System für den einfachen Messestand bis hin zum komplexen Rigg-Konstrukt bestens geeignet.

Das System wird mittels konischer Verbindung kraftschlüssig verbunden. Die Verbinder sind im Lieferumfang enthalten. Um die Traversen zu verbinden, benötigt man als Werkzeug lediglich einen leichten Aluminium-Hammer. Sonderkonstruktionen und Pulverbeschichtungen sind in kurzer Zeit realisierbar.

Truss system in 4-point design, especially suitable for exhibition stand and store construction, event technology, as well as a load bearing system for lighting systems. Through the use of compact format and high-load bearing capacity this system is equally well used for simple exhibition stands and highly complex rigging structures. Through the use of cone connectors, the system is connected actuated by adherence. The connectors are included in delivery. To connect the truss all you need in terms of tools is a small aluminium hammer. Special design constructions and powder-coating are feasible in little time.



Belastungstabelle load chart

Spannweite (m) span (m)	gleichmäßig verteilte Last distributed load	Durchbiegung deflection	mittige Einzelast central single load	Durchbiegung deflection
m	kg/m	mm	kg	mm
1,0	3819,7	0,2	2597,0*	0,2
2,0	1906,4	1,5	2102,0*	1,3
3,0	1268,6	5,1	1759,0*	3,7
4,0	842,5	10,6	1483,0*	7,5
5,0	536,7	16,6	1261,0*	12,6
6,0	370,6	24,0	1101,0*	19,1
7,0	270,5	32,7	946,6	26,3
8,0	205,5	42,7	821,8	34,5
9,0	160,9	54,1	724,0	43,8
10,0	129,0	66,9	645,1	54,2
11,0	105,4	81,0	579,9	65,9
12,0	87,5	96,5	524,9	78,8
13,0	73,5	113,4	477,9	92,9
14,0	62,5	131,8	437,2	108,3
15,0	53,5	151,5	401,4	125,0
16,0	46,2	172,7	369,6	143,0
17,0	40,1	195,3	341,2	162,5
18,0	35,1	219,4	315,6	183,3

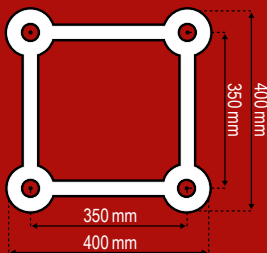

Spezifikationen / Specifications

- Breite / width: 400 mm
- Höhe / height: 400 mm
- Tragrohr / tube: 50 x 2 mm
- Füllstäbe / braces: 25 x 3 mm
- Legierung / alloy: EN-AW 6082 T6

Inkl. Verbindungssset / incl. connecting set



* begrenzt durch Interaktion bei Versatz / Maßgebend ist der Versatz am Verbinder. Hohe Gleichlasten sind idealisiert zu verstehen. Die Lastenleitung hat im Knoten zu erfolgen. Die Belastungswerte sind unter Verwendung von 10,9 Bolzen berechnet.

* limited by interaction with offset / decisive is the offset on the connector. High uniformly distributed loads are to be understood ideally distributed. The load application has to be made in the knot. The load values are calculated using 10.9 bolts.

FD 44

Strecken / Straights



cm	kg	Art.-Nr.	cm	kg	Art.-Nr.
25	~4,40	300440250	300	~21,20	300443000
50	~6,00	300440500	350	~24,00	300443500
75	~7,70	300440750	400	~26,90	300444000
100	~9,30	300441000	450	~29,80	300444500
125	~10,40	300441250	500	~32,50	300445000
150	~12,10	300441500			
175	~13,10	300441750			
200	~15,00	300442000			
250	~17,80	300442500			

2 Weg Winkel 45° / C19



2 Weg Winkel | 2 way corner
Schenkellänge | Leg length: 1500 mm
Gewicht | Weight: ~ 13,5 kg Art.-Nr.: 300440019

2 Weg Winkel 60° / C20



2 Weg Winkel | 2 way corner
Schenkellänge | Leg length: 1000 mm
Gewicht | Weight: ~ 11,5 kg Art.-Nr.: 300440020

2 Weg Winkel 90° / C21



2 Weg Winkel | 2 way corner
Schenkellänge | Leg length: 500 mm
Gewicht | Weight: ~ 6,8 kg Art.-Nr.: 300440021

2 Weg Winkel 120° / C22



2 Weg Winkel | 2 way corner
Schenkellänge | Leg length: 500 mm
Gewicht | Weight: ~ 8,0 kg Art.-Nr.: 300440022

2 Weg Winkel 135° / C23



2 Weg Winkel | 2 way corner
Schenkellänge | Leg length: 500 mm
Gewicht | Weight: ~ 9,4 kg Art.-Nr.: 300440023

3 Weg Winkel 90° / C30



3 Weg Winkel | 3 way corner
Schenkellänge | Leg length: 500 mm
Gewicht | Weight: ~ 9,5 kg Art.-Nr.: 300440030

3 Weg T-Stück 90° / C35



3 Weg T-Stück | 3 way T-piece
Schenkellänge | Leg length: 600 | 500 mm
Gewicht | Weight: ~ 8,9 kg Art.-Nr.: 300440035

4 Weg T-Stück 90° / C40



4 Weg T-Stück | 4 way T-piece
Schenkellänge | Leg length: 600 | 500 | 500 mm
Gewicht | Weight: ~ 10,5 kg Art.-Nr.: 300440040

4 Weg Kreuz 90° / C41



4 Weg Kreuz | 4 way cross
Schenkellänge | Leg length: 600 mm
Gewicht | Weight: ~ 11,6 kg Art.-Nr.: 300440041

5 Weg Kreuz 90° / C55



5 Weg Kreuz | 5 way cross
Schenkellänge | Leg length: 600 | 600 | 500 mm
Gewicht | Weight: ~ 17,0 kg Art.-Nr.: 300440055

FD 44



6 Weg Kreuz 90° / C65



6 Weg Kreuz | 6 way cross
Schenkellänge | Leg length: 600 mm
Gewicht | Weight: ~ 20,0 kg Art.-Nr.: 300440065

Boxcorner inkl. 8 Verbinder



Boxcorner | Boxcorner incl. 8 connectors
Schenkellänge | Leg length: 400 mm
Gewicht | Weight: ~ 11,3 kg Art.-Nr.: 300446666

Adapter Boxcorner



Für FD 42 auf FD 44 mit 6 Halbverbinder M12
For FD 42 to FD 44 with 6 halfconnectors M12
Gewicht | Weight: ~ 3,7 kg Art.-Nr.: 300446670

Bodenplatte



Bodenplatte | Base plate
Außenmaß | Dimension: 497 x 497 x 5 mm
Gewicht | Weight: ~ 4,0 kg Art.-Nr.: 300440000

Konus



Konus für FD 31 - FD 44 und HD Systeme
Cone for FD 31 - FD 44 and HD systems
Gewicht | Weight: ~ 135 g Art.-Nr.: 300000010

Bolzen



Bolzen für FD 31 - FD 44 und HD Systeme
Bolt for FD 31 - FD 44 and HD systems
Gewicht | Weight: ~ 45 g Art.-Nr.: 300000005

R-Clip



R-Clip für FD 31 - FD 44, HD & TD Systeme
R-Clip for FD 31 - FD 44, HD & TD systems
Gewicht | Weight: ~ 4 g Art.-Nr.: 300000015

Halbkonus mit M10-Gewinde



Halbkonus für FD 31 - FD 44 & HD Systeme
Half-cone for FD 31 - FD 44 & HD systems
Gewicht | Weight: ~ 63 g Art.-Nr.: 300000020

Bolzen mit M8-Gewinde



Bolzen mit M8-Gewinde + Mutter für FD 31-44 / HD
Bolt with M8-thread + nut for FD 31-44 / HD
Gewicht | Weight: ~ 49 g Art.-Nr.: 300000060

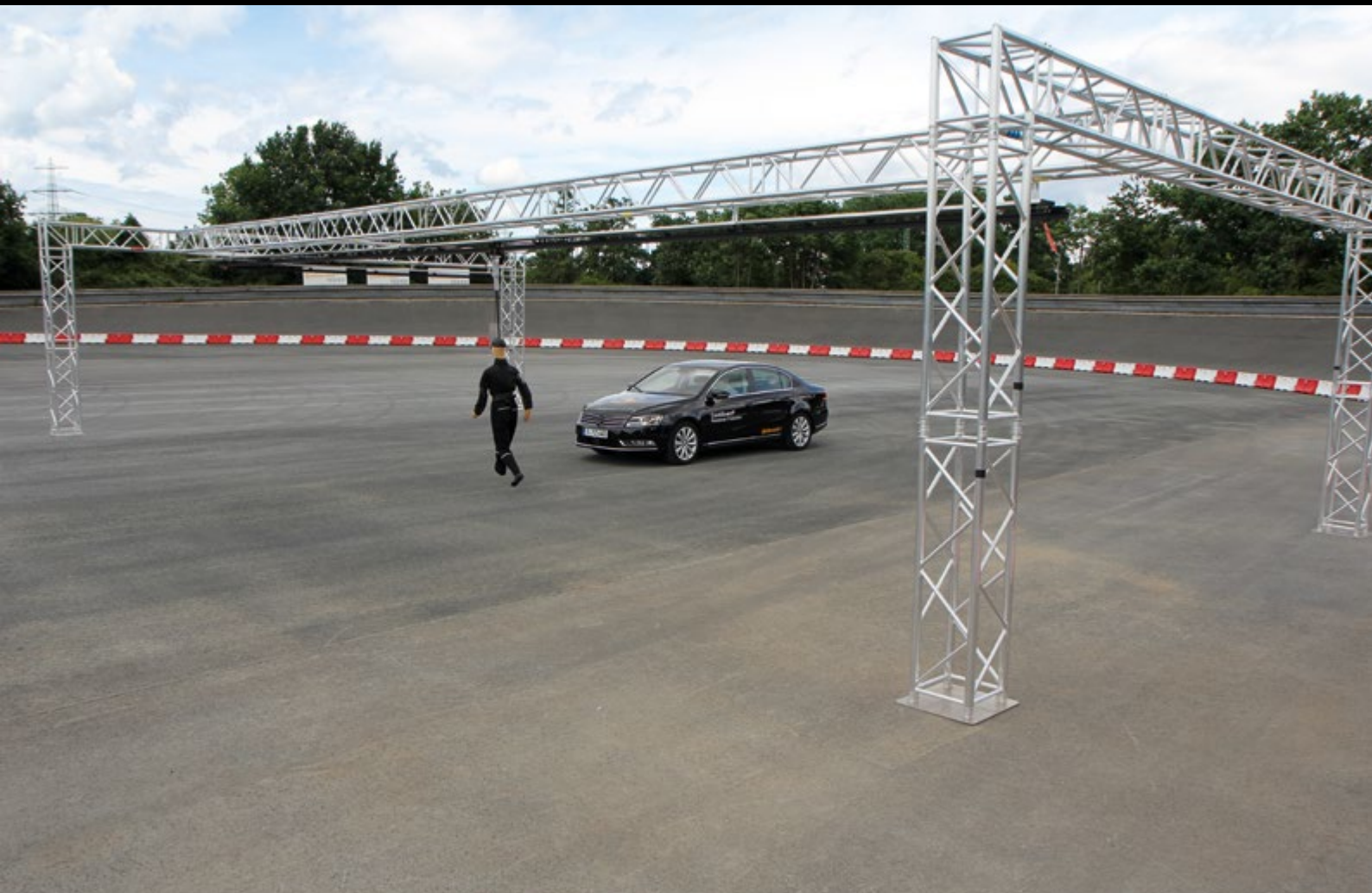

Anwendungsbeispiel FD 44 | Application example FD 44
Abbildungen ähnlich - Irrtümer und Druckfehler vorbehalten | Illustrations similar - errors and misprints excepted

FD 44

MESSESTÄNDE



Artikel-Nr.: 309440100

Sie erhalten ein Traversensystem aus der Baureihe FD 44 bestehend aus folgenden Bauteilen:

- 12 x Naxpro-Truss FD 44 Strecke 400 cm
- 16 x Naxpro-Truss FD 44 Strecke 200 cm
- 16 x Naxpro-Truss FD 44 Boxcorner mit 8 Halbverbinder
- 80 x Naxpro-Truss Halb-Konusverbinder M12 für Boxcorner
- 4 x FD 44 Bodenplatte

(Dekorationsmaterial, Bodenbeläge, Beleuchtung, Möbel, Planen, Verkleidungen etc. sind nicht im Lieferumfang enthalten. Gerne bieten wir Ihnen diese separat an.)

The FD 44 Naxpro-Truss Exhibition Stand consists of the following components:

- 12 x Naxpro-Truss FD 44 Straight 400 cm
- 16 x Naxpro-Truss FD 44 Straight 200 cm
- 16 x Naxpro-Truss FD 44 Boxcorner incl. 8 connectors
- 80 x Naxpro-Truss Halfconnector for box corner M12
- 4 x FD 44 Base Plate

(Decoration, flooring, lighting, furniture, tarpaulins, coverings etc. are not included in delivery. We gladly offer them separately to you.)

Technische Daten Messestand / Technical Data Exhibition Stand

Außenabmessungen / Dimensions: ca. 1000 x 1000 x 440 cm (LxBxH)
Gesamtfläche / Total area: ca. 100 m²
Gesamtgewicht / Total weight: ca. 780 kg

Spezifikationen FD 44 / Specifications FD 44

Breite / width: 400 mm
Tragrohr / tube: 50 x 2 mm
Füllstäbe / braces: 25 x 3 mm
Legierung / alloy: EN-AW 6082 T6



Anwendungsbeispiel HD 34 | Application example HD 34
Abbildungen ähnlich - Irrtümer und Druckfehler vorbehalten | Illustrations similar - errors and misprints excepted

HD 42



HD 42 TRAVERSEN

HD 42 TRUSS

Traversensystem in 2-Punkt Heavy Duty Ausführung, besonders gut geeignet für den Messe- und Ladenbau, sowie Veranstaltungstechnik und als Tragsystem für Beleuchtungstechnik. Durch kompakte Bauform kombiniert mit hoher Belastbarkeit ist dieses System für den einfachen Messestand bis hin zum komplexen Rigg-Konstrukt bestens geeignet.

Das System wird mittels konischer Verbindung kraftschlüssig verbunden. Die Verbinder sind im Lieferumfang enthalten. Um die Traversen zu verbinden, benötigt man als Werkzeug lediglich einen leichten Aluminium-Hammer. Sonderkonstruktionen und Pulverbeschichtungen sind in kurzer Zeit realisierbar.

Truss system in 2-point heavy duty design, especially suitable for exhibition stand and store construction, event technology, as well as a load bearing system for lighting systems. Through the use of compact format and high-load bearing capacity this system is equally well used for simple exhibition stands and highly complex rigging structures. Through the use of cone connectors, the system is connected actuated by adherence. The connectors are included in delivery. To connect the truss all you need in terms of tools is a small aluminium hammer. Special design constructions and powder-coating are feasible in little time.



Belastungstabelle vertikal load chart vertical

Spannweite (m) span (m)	gleichmäßig verteilte Last distributed load	Durchbiegung deflection	mittige Einzellast central single load	Durchbiegung deflection
m	kg/m	mm	kg	mm
1,0	2176,9	0,1	2155,0*	0,2
2,0	1086,6	1,2	1804,0*	1,5
3,0	723,2	3,9	1525,0*	4,4
4,0	541,5	9,3	1240,1	8,5
5,0	395,5	16,6	988,8	13,4
6,0	273,5	24,0	820,6	19,3
7,0	200,0	32,7	700,0	26,3
8,0	152,3	42,7	609,1	34,4
9,0	119,5	54,1	537,9	43,6
10,0	96,1	66,8	480,6	54,0
11,0	78,8	80,9	433,4	65,5
12,0	65,6	96,3	393,8	78,2
13,0	55,4	113,2	360,0	92,1
14,0	47,2	131,4	330,7	107,2



Spezifikationen / Specifications

Breite / width:	400 mm
Tragrohr / tube:	50 x 3 mm
Füllstäbe / braces:	25 x 3 mm
Legierung / alloy:	EN-AW 6082 T6

Inkl. Verbindungssset / incl. connecting set



* begrenzt durch Interaktion bei Versatz / Maßgebend ist der Versatz am Verbinder. Hohe Gleichlasten sind idealisiert zu verstehen. Die Lasteinleitung hat im Knoten zu erfolgen. Das obere Hauptrohr muss min. alle 113,23 cm seitlich gehalten werden! Die Belastungswerte sind unter Verwendung von 10,9 Bolzen berechnet.

* limited by interaction with offset / decisive is the offset on the connector. High uniformly distributed loads are to be understood ideally distributed. The load application has to be made in the knot. The upper main pipe must be held sideways min. every 113,23 cm! The load values are calculated using 10.9 bolts.

HD 42

Strecken / Straights



cm	kg	Art.-Nr.	cm	kg	Art.-Nr.
25	~1,30	304420250	300	~9,30	304423000
50	~2,10	304420500	350	~10,80	304423500
75	~2,90	304420750	400	~12,20	304424000
100	~3,70	304421000	450	~13,60	304424500
125	~4,50	304421250	500	~14,90	304425000
150	~5,10	304421500			
175	~5,80	304421750			
200	~6,50	304422000			
250	~7,90	304422500			

2 Weg Winkel 45° / C19H



2 Weg Winkel horizontal | 2 way corner horizontal
Schenkellänge | Leg length: 1500 mm
Gewicht | Weight: ~ 7,7 kg Art.-Nr.: 304420194

2 Weg Winkel 60° / C20H



2 Weg Winkel horizontal | 2 way corner horizontal
Schenkellänge | Leg length: 1000 mm
Gewicht | Weight: ~ 6,6 kg Art.-Nr.: 304420204

2 Weg Winkel 90° / C21H



2 Weg Winkel horizontal | 2 way corner horizontal
Schenkellänge | Leg length: 500 mm
Gewicht | Weight: ~ 4,4 kg Art.-Nr.: 304420214

2 Weg Winkel 120° / C22H



2 Weg Winkel horizontal | 2 way corner horizontal
Schenkellänge | Leg length: 500 mm
Gewicht | Weight: ~ 4,4 kg Art.-Nr.: 304420224

2 Weg Winkel 135° / C23H



2 Weg Winkel horizontal | 2 way corner horizontal
Schenkellänge | Leg length: 500 mm
Gewicht | Weight: ~ 4,4 kg Art.-Nr.: 304420234

2 Weg Winkel 45° / C19V



2 Weg Winkel vertikal | 2 way corner vertical
Schenkellänge | Leg length: 500 mm
Gewicht | Weight: ~ 7,7 kg Art.-Nr.: 304420195

2 Weg Winkel 60° / C20V



2 Weg Winkel vertikal | 2 way corner vertical
Schenkellänge | Leg length: 500 mm
Gewicht | Weight: ~ 6,6 kg Art.-Nr.: 304420205

2 Weg Winkel 90° / C21V



2 Weg Winkel vertikal | 2 way corner vertical
Schenkellänge | Leg length: 500 mm
Gewicht | Weight: ~ 4,4 kg Art.-Nr.: 304420215

2 Weg Winkel 120° / C22V



2 Weg Winkel vertikal | 2 way corner vertical
Schenkellänge | Leg length: 500 mm
Gewicht | Weight: ~ 4,4 kg Art.-Nr.: 304420225

2 Weg Winkel 135° / C23V



2 Weg Winkel vertikal | 2 way corner vertical
Schenkellänge | Leg length: 500 mm
Gewicht | Weight: ~ 4,4 kg Art.-Nr.: 304420235

HD 42

3 Weg Winkel 90° / C31H



3 Weg Winkel horizontal | 3 way corner horizontal
Schenkellänge | Leg length: 500 mm
Gewicht | Weight: ~ 6,1 kg Art.-Nr.: 304420314

3 Weg Winkel 90° / C31V



3 Weg Winkel vertikal | 3 way corner vertical
Schenkellänge | Leg length: 500 mm
Gewicht | Weight: ~ 6,4 kg Art.-Nr.: 304420315

3 Weg T-Stück 90° / C35H



3 Weg T-Stück horizontal | 3 way T-piece horizontal
Schenkellänge | Leg length: 600 | 500 mm
Gewicht | Weight: ~ 6,6 kg Art.-Nr.: 304420354

3 Weg T-Stück 90° / C35V



3 Weg T-Stück vertikal | 3 way T-piece vertical
Schenkellänge | Leg length: 600 | 500 mm
Gewicht | Weight: ~ 6,6 kg Art.-Nr.: 304420355

4 Weg Kreuz 90° / C41H



4 Weg Kreuz horizontal | 4 way cross horizontal
Schenkellänge | Leg length: 600 mm
Gewicht | Weight: ~ 8,3 kg Art.-Nr.: 304420414

4 Weg Kreuz 90° / C41V



4 Weg Kreuz vertikal | 4 way cross vertical
Schenkellänge | Leg length: 600 mm
Gewicht | Weight: ~ 6,6 kg Art.-Nr.: 304420415

4 Weg T-Stück 90° / C42H



4 Weg T-Stück horizontal | 4 way T-piece horizontal
Schenkellänge | Leg length: 600 | 500 | 500 mm
Gewicht | Weight: ~ 8,3 kg Art.-Nr.: 304420424

4 Weg T-Stück 90° / C42V



4 Weg T-Stück vertikal | 4 way T-piece vertical
Schenkellänge | Leg length: 600 | 500 | 500 mm
Gewicht | Weight: ~ 6,6 kg Art.-Nr.: 304420425

Bodenplatte



Bodenplatte | Base plate
Außenmaß | Dimension: 420 mm
Gewicht | Weight: ~ 2,0 kg Art.-Nr.: 304420000

Adapter Boxcorner



Für HD 42 auf HD 44 mit 6 Halbverbinder M12
For HD 42 to HD 44 with 6 halfconnectors M12
Gewicht | Weight: ~ 4,0 kg Art.-Nr.: 304446670

Boxcorner



Boxcorner für HD 42 mit 4 Halbverbinder M12
Boxcorner for HD 42 with 4 halfconnectors
Gewicht | Weight: ~ 1,6 kg Art.-Nr.: 304426666

Konus



Konus für FD 31 - FD 44 und HD Systeme
Cone for FD 31 - FD 44 and HD systems
Gewicht | Weight: ~ 135 g Art.-Nr.: 300000010

Bolzen



Bolzen für FD 31 - FD 44 und HD Systeme
Bolt for FD 31 - FD 44 and HD systems
Gewicht | Weight: ~ 45 g Art.-Nr.: 300000005

R-Clip



R-Clip für FD 31 - FD 44, HD & TD Systeme
R-Clip for FD 31 - FD 44, HD & TD systems
Gewicht | Weight: ~ 4 g Art.-Nr.: 300000015

Bolzen mit M8-Gewinde



Bolzen mit M8-Gewinde + Mutter für FD 31-44 / HD
Bolt with M8-thread + nut for FD 31-44 / HD
Gewicht | Weight: ~ 49 g Art.-Nr.: 300000060



Anwendungsbeispiel HD 43 | Application example HD 43

Abbildungen ähnlich - Irrtümer und Druckfehler vorbehalten | Illustrations similar - errors and misprints excepted

HD 43



HD 43 TRAVERSEN

HD 43 TRUSS

Traversensystem in 3-Punkt Heavy Duty Ausführung, besonders gut geeignet für den Messe- und Ladenbau, sowie Veranstaltungstechnik und als Tragsystem für Beleuchtungstechnik. Durch kompakte Bauform kombiniert mit hoher Belastbarkeit ist dieses System für den einfachen Messestand bis hin zum komplexen Rigg-Konstrukt bestens geeignet.

Das System wird mittels konischer Verbindung kraftschlüssig verbunden. Die Verbinder sind im Lieferumfang enthalten. Um die Traversen zu verbinden, benötigt man als Werkzeug lediglich einen leichten Aluminium-Hammer. Sonderkonstruktionen und Pulverbeschichtungen sind in kurzer Zeit realisierbar.

Truss system in 3-point heavy duty design, especially suitable for exhibition stand and store construction, event technology, as well as a load bearing system for lighting systems. Through the use of compact format and high-load bearing capacity this system is equally well used for simple exhibition stands and highly complex rigging structures. Through the use of cone connectors, the system is connected actuated by adherence. The connectors are included in delivery. To connect the truss all you need in terms of tools is a small aluminium hammer. Special design constructions and powder-coating are feasible in little time.



Belastungstabelle load chart

Spannweite (m) span (m)	gleichmäßig verteilte Last distributed load	Durchbiegung deflection	mittige Einzellast central single load	Durchbiegung deflection
m	kg/m	mm	kg	mm
1,0	3770,5	0,3	2903,0*	0,3
2,0	1882,3	2,0	2046,0*	1,7
3,0	954,0	5,2	1431,0	4,1
4,0	534,0	9,2	1068,0	7,4
5,0	339,6	14,4	849,1	11,6
6,0	234,0	20,7	702,1	16,7
7,0	170,4	28,2	596,2	22,8
8,0	129,0	36,9	516,1	29,9
9,0	100,7	46,8	453,1	38,0
10,0	80,4	57,8	402,2	47,1
11,0	65,4	70,1	359,9	57,3
12,0	54,0	83,5	324,2	68,6
13,0	45,2	98,2	293,5	81,1
14,0	38,1	114,1	266,8	94,7
15,0	32,4	131,3	243,3	109,5
16,0	27,8	149,7	222,3	125,6

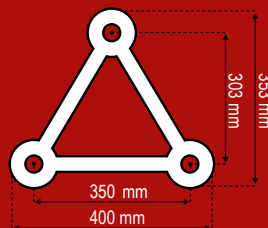

Spezifikationen / Specifications

Breite / width: 400 mm
 Höhe / height: 353 mm
 Tragrohr / tube: 50 x 3 mm
 Füllstäbe / braces: 25 x 3 mm
 Legierung / alloy: EN-AW 6082 T6

Inkl. Verbindungssset / incl. connecting set



* begrenzt durch Interaktion bei Versatz / Maßgebend ist der Versatz am Verbinder
 Hohe Gleichlasten sind idealisiert zu verstehen. Die Lasteinleitung hat im Knoten zu erfolgen.
 Die Belastungswerte sind unter Verwendung von 10,9 Bolzen berechnet.

* limited by interaction with offset / decisive is the offset on the connector. High uniformly distributed loads are to be understood ideally distributed. The load application has to be made in the knot. The load values are calculated using 10.9 bolts.

HD 43

Strecken / Straights

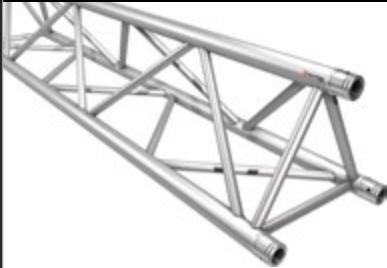

cm	kg	Art.-Nr.	cm	kg	Art.-Nr.
25	~2,40	304430250	300	~18,00	304433000
50	~4,80	304430500	350	~20,00	304433500
75	~6,40	304430750	400	~23,00	304434000
100	~7,80	304431000	450	~25,80	304434500
125	~9,00	304431250	500	~28,20	304435000
150	~10,10	304431500			
175	~11,50	304431750			
200	~12,90	304432000			
250	~15,60	304432500			

2 Weg Winkel 45° / C19



2 Weg Winkel | 2 way corner
Schenkellänge | Leg length: 1500 mm
Gewicht | Weight: ~ 11,4 kg Art.-Nr.: 304430019

2 Weg Winkel 60° / C20



2 Weg Winkel | 2 way corner
Schenkellänge | Leg length: 1000 mm
Gewicht | Weight: ~ 12,0 kg Art.-Nr.: 304430020

2 Weg Winkel 90° / C21



2 Weg Winkel | 2 way corner
Schenkellänge | Leg length: 500 mm
Gewicht | Weight: ~ 6,5 kg Art.-Nr.: 304430021

2 Weg Winkel 120° / C22



2 Weg Winkel | 2 way corner
Schenkellänge | Leg length: 500 mm
Gewicht | Weight: ~ 7,8 kg Art.-Nr.: 304430022

2 Weg Winkel 135° / C23



2 Weg Winkel | 2 way corner
Schenkellänge | Leg length: 500 mm
Gewicht | Weight: ~ 7,8 kg Art.-Nr.: 304430023

2 Weg Winkel 90° / C24



2 Weg Winkel Spitze oben | 2 way corner apex up
Schenkellänge | Leg length: 500 mm
Gewicht | Weight: ~ 6,8 kg Art.-Nr.: 304430024

2 Weg Winkel 90° / C25



2 Weg Winkel Spitze unten | 2 way corner apex down
Schenkellänge | Leg length: 500 mm
Gewicht | Weight: ~ 6,4 kg Art.-Nr.: 304430025

3 Weg Winkel 90° / C31



3 Weg Winkel Spitze oben/links | 3 way corner apex up/left; Schenkellänge | Leg length: 500 mm
Gewicht | Weight: ~ 10,2 kg Art.-Nr.: 304430031

3 Weg Winkel 90° / C32



3 Weg Winkel Spitze oben/rechts | 3 way corner apex up/right; Schenkellänge | Leg length: 500 mm
Gewicht | Weight: ~ 10,2 kg Art.-Nr.: 304430032

3 Weg Winkel 90° / C33



3 Weg Winkel Spitze unten/links | 3 way corner apex down/left; Schenkellänge | Leg length: 500 mm
Gewicht | Weight: ~ 10,2 kg Art.-Nr.: 304430033

HD 43

3 Weg Winkel 90° / C34



3 Weg Winkel Spitze unten/rechts | 3 way corner
apex down/right; Schenkellänge | Leg length: 500 mm
Gewicht | Weight: ~ 10,2 kg Art.-Nr.: 304430034

3 Weg T-Stück 90° / C35



3 Weg T-Stück vertikal Spitze unten | 3 way T-piece
vert. apex down; Schenkel | Leg length: 600 | 500 mm
Gewicht | Weight: ~ 9,0 kg Art.-Nr.: 304430035

3 Weg T-Stück 90° / C36



3 Weg T-Stück horizontal | 3 way T-piece horizontal
Schenkellänge | Leg length: 600 | 500 mm
Gewicht | Weight: ~ 8,8 kg Art.-Nr.: 304430036

3 Weg T-Stück 90° / C37



3 Weg T-Stück vertikal Spitze oben | 3 way T-piece
vert. apex up; Schenkel | Leg length: 600 | 500 mm
Gewicht | Weight: ~ 8,7 kg Art.-Nr.: 304430037

3 Weg T-Stück 90° / C38



3 Weg T-Stück vertikal Spitze unten | 3 way T-piece
vert. apex down; Schenkel | Leg length: 600 | 500 mm
Gewicht | Weight: ~ 8,7 kg Art.-Nr.: 304430038

3 Weg T-Stück 90° / C39



3 Weg T-Stück vertikal Spitze oben | 3 way T-piece
vert. apex up; Schenkel | Leg length: 600 | 500 mm
Gewicht | Weight: ~ 8,7 kg Art.-Nr.: 304430039

4 Weg Kreuz 90° / C41



4 Weg Kreuz | 4 way cross
Schenkellänge | Leg length: 600 mm
Gewicht | Weight: ~ 9,0 kg Art.-Nr.: 304430041

4 Weg T-Stück 90° / C42



4 Weg T-Stück Spitze unten | 4 way T-piece apex
down; Schenkel | Leg length: 600 | 500 | 500 mm
Gewicht | Weight: ~ 11,0 kg Art.-Nr.: 304430042

4 Weg T-Stück 90° / C43



4 Weg T-Stück Spitze oben | 4 way T-piece apex
up; Schenkel | Leg length: 600 | 500 | 500 mm
Gewicht | Weight: ~ 10,8 kg Art.-Nr.: 304430043

4 Weg Winkel 90° / C44



4 Weg Winkel - links | 4 way corner - left
Schenkellänge | Leg length: 500 | 500 | 600 mm
Gewicht | Weight: ~ 11,4 kg Art.-Nr.: 304430044

4 Weg Winkel 90° / C45



4 Weg Winkel - rechts | 4 way corner - right
Schenkellänge | Leg length: 500 | 500 | 600 mm
Gewicht | Weight: ~ 11,4 kg Art.-Nr.: 304430045

5 Weg T-Stück 90° / C51



5 Weg T-Stück | 5 way T-piece
Schenkellänge | Leg length: 600 | 600 | 500 mm
Gewicht | Weight: ~ 13,2 kg Art.-Nr.: 304430051

5 Weg Kreuz 90° / C52



5 Weg Kreuz Spitze oben | 5 way cross apex up
Schenkellänge | Leg length: 600 | 600 | 500 mm
Gewicht | Weight: ~ 14,5 kg Art.-Nr.: 300430052

5 Weg Kreuz 90° / C53



5 Weg Kreuz Spitze unten | 5 way cross apex down
Schenkellänge | Leg length: 600 | 600 | 500 mm
Gewicht | Weight: ~ 14,5 kg Art.-Nr.: 300430053

6 Weg Kreuz 90° / C61



6 Weg Kreuz | 6 way cross
Schenkellänge | Leg length: 600 mm
Gewicht | Weight: ~ 16,5 kg Art.-Nr.: 300430061

Bodenplatte



Bodenplatte | Base plate
Außenmaß | Dimension: 420 mm
Gewicht | Weight: ~ 3,3 kg Art.-Nr.: 300430000

Verbinderset



Verbinderset für FD 31 - FD 44 und HD Systeme
Connecting set for FD 31 - FD 44 and HD systems
Gewicht | Weight: ~ 230 g Art.-Nr.: 300000055

Konus



Konus für FD 31 - FD 44 und HD Systeme
Cone for FD 31 - FD 44 and HD systems
Gewicht | Weight: ~ 135 g Art.-Nr.: 300000010

Bolzen



Bolzen für FD 31 - FD 44 und HD Systeme
Bolt for FD 31 - FD 44 and HD systems
Gewicht | Weight: ~ 45 g Art.-Nr.: 300000005

R-Clip



R-Clip für FD 31 - FD 44, HD & TD Systeme
R-Clip for FD 31 - FD 44, HD & TD systems
Gewicht | Weight: ~ 4 g Art.-Nr.: 300000015

Halbkonus mit M10-Gewinde



Halbkonus für FD 31 - FD 44 & HD Systeme
Half-cone for FD 31 - FD 44 & HD systems
Gewicht | Weight: ~ 63 g Art.-Nr.: 300000020

Bolzen mit M8-Gewinde



Bolzen mit M8-Gewinde + Mutter für FD 31-44/HD
Bolt with M8-thread + nut for FD 31-44 / HD
Gewicht | Weight: ~ 49 g Art.-Nr.: 300000060

HD 44



HD 44 TRAVERSEN

HD 44 TRUSS

Traversensystem in 4-Punkt Heavy Duty Ausführung, besonders gut geeignet für den Messe- und Ladenbau, sowie Veranstaltungstechnik und als Tragsystem für Beleuchtungstechnik. Durch kompakte Bauform kombiniert mit hoher Belastbarkeit ist dieses System für den einfachen Messestand bis hin zum komplexen Rigg-Konstrukt bestens geeignet.

Das System wird mittels konischer Verbindung kraftschlüssig verbunden. Die Verbinder sind im Lieferumfang enthalten. Um die Traversen zu verbinden, benötigt man als Werkzeug lediglich einen leichten Aluminium-Hammer. Sonderkonstruktionen und Pulverbeschichtungen sind in kurzer Zeit realisierbar.

Truss system in 4-point heavy duty design, especially suitable for exhibition stand and store construction, event technology, as well as a load bearing system for lighting systems. Through the use of compact format and high-load bearing capacity this system is equally well used for simple exhibition stands and highly complex rigging structures. Through the use of cone connectors, the system is connected actuated by adherence. The connectors are included in delivery. To connect the truss all you need in terms of tools is a small aluminium hammer. Special design constructions and powder-coating are feasible in little time.



Belastungstabelle load chart

Spannweite (m) span (m)	gleichmäßig verteilte Last distributed load	Durchbiegung deflection	mittige Einzelast central single load	Durchbiegung deflection
m	kg/m	mm	kg	mm
1,0	4353,7	0,1	3962,0*	0,2
2,0	2173,2	1,2	3260,0*	1,4
3,0	1446,3	3,9	2686,0*	3,9
4,0	1082,9	9,3	2257,0*	7,8
5,0	791,0	16,6	1918,0*	13,0
6,0	547,1	24,0	1641,3	19,3
7,0	400,0	32,7	1400,0	26,3
8,0	304,5	42,7	1218,1	34,4
9,0	239,1	54,1	1075,8	43,6
10,0	192,3	66,8	961,3	54,0
11,0	157,6	80,9	866,9	65,5
12,0	131,3	96,3	787,6	78,2
13,0	110,8	113,2	720,0	92,1
14,0	94,5	131,4	661,5	107,2
15,0	81,4	151,0	610,3	123,6
16,0	70,6	172,1	565,0	141,2
17,0	61,7	194,5	524,7	160,1
18,0	54,3	218,4	488,4	180,4

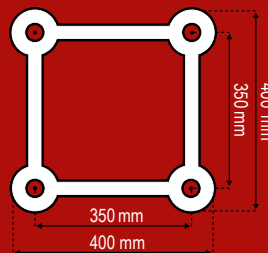

Spezifikationen / Specifications

- Breite / width: 400 mm
- Höhe / height: 400 mm
- Tragrohr / tube: 50 x 3 mm
- Füllstäbe / braces: 25 x 3 mm
- Legierung / alloy: EN-AW 6082 T6

Inkl. Verbindungsset / incl. connecting set



* begrenzt durch Interaktion bei Versatz / Maßgebend ist der Versatz am Verbinder. Hohe Gleichlasten sind idealisiert zu verstehen. Die Lastenleitung hat im Knoten zu erfolgen. Die Belastungswerte sind unter Verwendung von 10,9 Bolzen berechnet.

* limited by interaction with offset / decisive is the offset on the connector. High uniformly distributed loads are to be understood ideally distributed. The load application has to be made in the knot. The load values are calculated using 10.9 bolts.

HD 44

Strecken / Straights



cm	kg	Art.-Nr.	cm	kg	Art.-Nr.
25	~4,50	304440250	300	~25,60	304443000
50	~6,60	304440500	350	~29,20	304443500
75	~8,60	304440750	400	~32,10	304444000
100	~10,50	304441000	450	~36,20	304444500
125	~12,40	304441250	500	~40,20	304445000
150	~13,90	304441500			
175	~15,70	304441750			
200	~17,80	304442000			
250	~21,10	304442500			

2 Weg Winkel 45° / C19



2 Weg Winkel | 2 way corner
Schenkellänge | Leg length: 1500 mm
Gewicht | Weight: ~ 15,9 kg Art.-Nr.: 304440019

2 Weg Winkel 60° / C20



2 Weg Winkel | 2 way corner
Schenkellänge | Leg length: 1000 mm
Gewicht | Weight: ~ 13,6 kg Art.-Nr.: 304440020

2 Weg Winkel 90° / C21



2 Weg Winkel | 2 way corner
Schenkellänge | Leg length: 500 mm
Gewicht | Weight: ~ 7,5 kg Art.-Nr.: 304440021

2 Weg Winkel 120° / C22



2 Weg Winkel | 2 way corner
Schenkellänge | Leg length: 500 mm
Gewicht | Weight: ~ 9,4 kg Art.-Nr.: 304440022

2 Weg Winkel 135° / C23



2 Weg Winkel | 2 way corner
Schenkellänge | Leg length: 500 mm
Gewicht | Weight: ~ 11,1 kg Art.-Nr.: 304440023

3 Weg Winkel 90° / C30



3 Weg Winkel | 3 way corner
Schenkellänge | Leg length: 500 mm
Gewicht | Weight: ~ 10,1 kg Art.-Nr.: 304440030

3 Weg T-Stück 90° / C35



3 Weg T-Stück | 3 way T-piece
Schenkellänge | Leg length: 600 | 500 mm
Gewicht | Weight: ~ 9,6 kg Art.-Nr.: 304440035

4 Weg T-Stück 90° / C40



4 Weg T-Stück | 4 way T-piece
Schenkellänge | Leg length: 600 | 500 | 500 mm
Gewicht | Weight: ~ 12,4 kg Art.-Nr.: 304440040

4 Weg Kreuz 90° / C41



4 Weg Kreuz | 4 way cross
Schenkellänge | Leg length: 600 mm
Gewicht | Weight: ~ 12,4 kg Art.-Nr.: 304440041

5 Weg Kreuz 90° / C55



5 Weg Kreuz | 5 way cross
Schenkellänge | Leg length: 600 | 600 | 500 mm
Gewicht | Weight: ~ 20,0 kg Art.-Nr.: 304440055

HD 44



6 Weg Kreuz 90° / C65



6 Weg Kreuz | 6 way cross
Schenkellänge | Leg length: 600 mm
Gewicht | Weight: ~ 21,2 kg Art.-Nr.: 304440065

Boxcorner inkl. 8 Verbinder

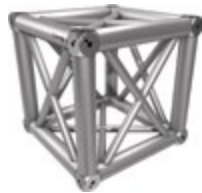

Boxcorner | Boxcorner incl. 8 connectors
Schenkellänge | Leg length: 400 mm
Gewicht | Weight: ~ 16,2 kg Art.-Nr.: 304446666

Adapter Boxcorner



Für HD 42 auf HD 44 mit 6 Halbverbinder M12
For HD 42 to HD 44 with 6 halfconnectors M12
Gewicht | Weight: ~ 4,7 kg Art.-Nr.: 304446670

Bodenplatte



Bodenplatte | Base plate
Außenmaß | Dimension: 497 x 497 x 5 mm
Gewicht | Weight: ~ 2,0 kg Art.-Nr.: 304440000

Konus



Konus für FD 31 - FD 44 und HD Systeme
Cone for FD 31 - FD 44 and HD systems
Gewicht | Weight: ~ 135 g Art.-Nr.: 300000010

Bolzen



Bolzen für FD 31 - FD 44 und HD Systeme
Bolt for FD 31 - FD 44 and HD systems
Gewicht | Weight: ~ 45 g Art.-Nr.: 300000005

R-Clip



R-Clip für FD 31 - FD 44, HD & TD Systeme
R-Clip for FD 31 - FD 44, HD & TD systems
Gewicht | Weight: ~ 4 g Art.-Nr.: 300000015

Halbkonus mit M10-Gewinde



Halbkonus für FD 31 - FD 44 & HD Systeme
Half-cone for FD 31 - FD 44 & HD systems
Gewicht | Weight: ~ 63 g Art.-Nr.: 300000020

Bolzen mit M8-Gewinde



Bolzen mit M8-Gewinde + Mutter für FD 31-44 / HD
Bolt with M8-thread + nut for FD 31-44 / HD
Gewicht | Weight: ~ 49 g Art.-Nr.: 300000060



Anwendungsbeispiel HD 44 | *Application example HD 44*
Abbildungen ähnlich - Irrtümer und Druckfehler vorbehalten | *Illustrations similar - errors and misprints excepted*

XD 340

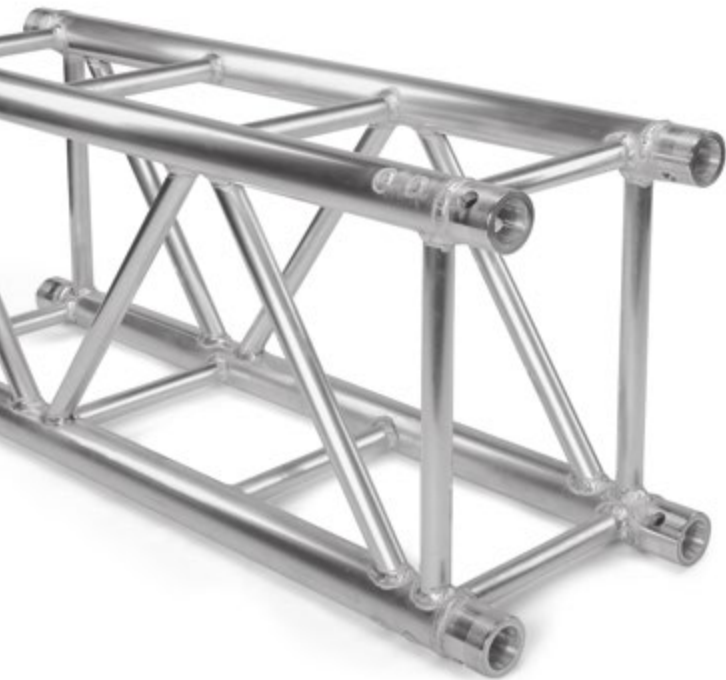

XD 340 TRAVERSEN XD 340 TRUSS

Das rechteckige Traversensystem Naxpro-Truss XD 340 kombiniert die kompakte Breite einer 30er-Traverse mit den hohen Belastungswerten eines 40er Systems.

Somit schafft Naxpro-Truss XD 340 beim Transport dank der platzsparenden Abmessungen einen logistischen Vorteil, ermöglicht aber gleichzeitig ein breites Spektrum an Nutzungsmöglichkeiten durch eine extrem hohe Stabilität. Mit einer freien Spannweite von bis zu 20 m findet Naxpro-Truss XD 340 häufig Anwendung in Pre-rigg-Konstruktionen, bei Festinstallationen und im Messe- und Bühnenbau. Das System wird mittels konischer Verbindung kraftschlüssig verbunden. Die Verbinder sind im Lieferumfang enthalten. Naxpro-Truss XD 340 ist in allen RAL-Farben und Sonderkonstruktionen lieferbar.

The rectangular Naxpro-Truss XD 340 truss system combines the compact width of a 30's truss with the high load values of a 40's system. Thus the Naxpro-Truss XD 340 enables a logistic advantage due its space-saving dimensions and simultaneously allow a wide spectrum of possible uses through its extremely high stability. With a free span of up to 20 m, the Naxpro-Truss XD 340 is often used in pre-rigg-constructions, fixed installations, stage- and exhibitions stand constructions. The system is friction-locked via a conic connection. The connectors are included in delivery. Naxpro-Truss XD 340 is available in all RAL-colours and custom constructions.



Belastungstabelle load chart

Spannweite (m) span (m)	gleichmäßig verteilte Last distributed load	Durchbiegung deflection	mittige Einzelast central single load	Durchbiegung deflection
m	kg/m	mm	kg	mm
1,0	4353,3	0,1	4353,3	0,2
2,0	2172,7	1,2	3476,0*	1,5
3,0	1445,9	3,9	2818,0*	4,1
4,0	1082,5	9,3	2331,0*	8,0
5,0	790,6	16,6	1976,4	13,4
6,0	546,6	24,0	1639,9	19,3
7,0	399,5	32,7	1398,4	26,3
8,0	304,1	42,7	1216,3	34,4
9,0	238,6	54,1	1073,8	43,6
10,0	191,8	66,8	959,0	54,0
11,0	157,2	80,9	864,4	65,6
12,0	130,8	96,4	784,9	78,3
13,0	110,3	113,2	717,0	92,2
14,0	94,0	131,5	658,3	107,4
15,0	80,9	151,1	606,8	123,8
16,0	70,2	172,2	561,3	141,5
17,0	61,3	194,6	520,8	160,5
18,0	53,8	218,5	484,2	180,9
19,0	47,5	243,9	451,2	202,6
20,0	42,1	270,7	421,0	225,8

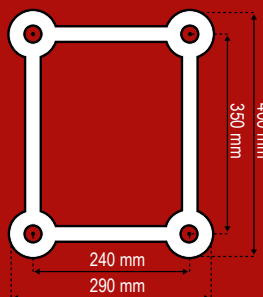

Spezifikationen / Specifications

Breite / width: 290 mm
 Höhe / height: 400 mm
 Tragrohr / tube: 50 x 3 mm
 Füllstäbe / braces: 25 x 3 mm
 Legierung / alloy: EN-AW 6082 T6

Inkl. Verbindungsset / incl. connecting set

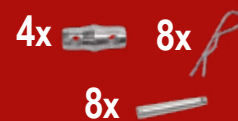

* begrenzt durch Interaktion bei Versatz / Maßgebend ist der Versatz am Verbinder. Hohe Gleichlasten sind idealisiert zu verstehen. Die Lasteinleitung hat im Knoten zu erfolgen. Größere Spannweiten sind aufgrund fehlender Horizontal-Diagonalen nicht ratsam. Die Belastungswerte sind unter Verwendung von 10.9 Bolzen berechnet.

* limited by interaction with offset / decisive is the offset on the connector. High uniformly distributed loads are to be understood ideally distributed. The load application has to be made in the knot. Larger spans are not advisable due to the lack of horizontal diagonals. The load values are calculated using 10.9 bolts.

XD 340

Strecken / Straights



cm	kg	Art.-Nr.
50	~3,90	304400500
100	~6,20	304401000
150	~8,90	304401500
200	~11,00	304402000
250	~13,50	304402500
300	~15,80	304403000
350	~18,60	304403500
400	~20,60	304404000

Boxcorner



Inkl. 8 Halbverbinder | incl. 8 half connectors
Schenkellänge | Leg length: 290 x 290 x 400 mm
Gewicht | Weight: ~ 9,0 kg Art.-Nr.: 304406666

Halbkonusverbinder



Halbkonus für XD und GD Systeme
Half-cone for XD and GD systems
Gewicht | Weight: ~ 80 g Art.-Nr.: 304406667

Konus



Konus für XD und GD Systeme
Cone for XD and GD systems
Gewicht | Weight: ~ 0,16 kg Art.-Nr.: 304000010

Bolzen



Bolzen für XD und GD Systeme
Bolt for XD and GD systems
Gewicht | Weight: ~ 90 g Art.-Nr.: 304000005

R-Clip



R-Clip für XD und GD Systeme
R-Clip for XD and GD systems
Gewicht | Weight: ~ 10 g Art.-Nr.: 304000015

GD 44



GD 44 TRAVERSEN

GD 44 TRUSS

Naxpro-Truss GD 44 ist ein leistungsstarkes 4-Punkt-Traversensystem, welches speziell für die Aufnahme von hohen Lasten entwickelt wurde.

Durch gezielte Optimierungen gegenüber den Standard 40er-Traversen erreicht GD 44 eine deutlich höhere Traglast bei gleichen Abmessungen. Neben einer Verstärkung der Bracings und der Konusaufnahmen verleihen zusätzliche Schweißpunkte dem System eine hohe Stabilität für extreme Anforderungen. Naxpro-Truss GD 44 ist somit ideal geeignet für große Messestände, Werbeschilder, Open-Air-Bühnendächer, Funk-, Antennen- und Flutlichtmasten. Das System wird mittels konischer Verbindung kraftschlüssig verbunden. Die Verbinder sind im Lieferumfang enthalten. Naxpro-Truss GD 44 ist in allen RAL-Farben und Sonderkonstruktionen lieferbar.

Naxpro-Truss GD 44 is a high performance 4 point truss system, which was specially developed for high loads. Through concerted optimization adverse to the standard 40's trusses, the GD 44 reaches a distinctly higher load at same dimensions. Besides enhanced bracings and cones, additional welding spots impart the system with a high stabilisation for extreme requirements. The Naxpro-Truss GD 44 is therefore perfectly suitable for huge exhibition stands, billboards, open-air stage roofs, and radio-, antenna and floodlight poles. The system is friction-locked via a conic connection. The connectors are included in delivery. Naxpro-Truss GD 44 is available in all RAL-colours and custom constructions.



Belastungstabelle
load chart

Spannweite (m) span (m)	gleichmäßig verteilte Last distributed load	Durchbiegung deflection	mittige Einzellast central single load	Durchbiegung deflection
m	kg/m	mm	kg	mm
1,0	4351,9	0,1	4351,9	0,2
2,0	2171,4	1,2	3474,0*	1,5
3,0	1444,5	3,9	2816,0*	4,1
4,0	1081,1	9,3	2328,0*	8,0
5,0	789,2	16,7	1973,0	13,4
6,0	545,3	24,0	1635,8	19,3
7,0	398,2	32,7	1393,6	26,3
8,0	302,7	42,7	1210,8	34,4
9,0	237,2	54,1	1067,6	43,7
10,0	190,4	66,9	952,1	54,2
11,0	155,8	81,0	856,8	65,8
12,0	129,4	96,5	776,6	78,6
13,0	108,9	113,4	708,0	92,6
14,0	92,7	131,7	648,6	108,0
15,0	79,5	151,4	596,5	124,5
16,0	68,8	172,5	550,3	142,5
17,0	59,9	195,1	509,1	161,7
18,0	52,4	219,1	471,9	182,4
19,0	46,1	244,6	438,1	204,5
20,0	40,7	271,5	407,2	228,1

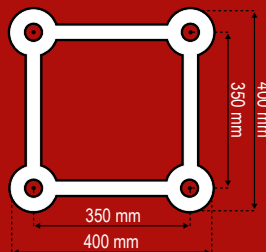

Spezifikationen / Specifications

Breite / width: 400 mm
 Höhe / height: 400 mm
 Tragrohr / tube: 50 x 3 mm
 Füllstäbe / braces: 25 x 3 mm
 Legierung / alloy: EN-AW 6082 T6

Inkl. Verbindungsset / incl. connecting set



* begrenzt durch Interaktion bei Versatz / Maßgebend ist der Versatz am Verbinder. Hohe Gleichlasten sind idealisiert zu verstehen. Die Lasteinleitung hat im Knoten zu erfolgen. Die Belastungswerte sind unter Verwendung von 10,9 Bolzen berechnet.

* limited by interaction with offset / decisive is the offset on the connector. High uniformly distributed loads are to be understood ideally distributed. The load application has to be made in the knot. The load values are calculated using 10.9 bolts.

GD 44

Strecken / Straights



cm	kg	Art.-Nr.
50	~5,00	304480500
100	~10,00	304481000
150	~15,00	304481500
200	~20,00	304482000
250	~25,00	304482500
300	~30,00	304483000
350	~35,00	304483500
400	~40,00	304484000

Boxcorner

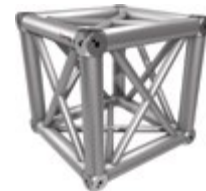

Inkl. 8 Halbverbinder | incl. 8 half connectors
Schenkellänge | Leg length: 400 x 400 x 400 mm
Gewicht | Weight: ~ 12 kg Art.-Nr.: 304486666

Halbkonusverbinder



Halbkonus für XD und GD Systeme
Half-cone for XD and GD systems
Gewicht | Weight: ~ 80 g Art.-Nr.: 304406667

Konus



Konus für XD und GD Systeme
Cone for XD and GD systems
Gewicht | Weight: ~ 0,16 kg Art.-Nr.: 304000010

Bolzen



Bolzen für XD und GD Systeme
Bolt for XD and GD systems
Gewicht | Weight: ~ 90 g Art.-Nr.: 304000005

R-Clip



R-Clip für XD und GD Systeme
R-Clip for XD and GD systems
Gewicht | Weight: ~ 10 g Art.-Nr.: 304000015

TD 34



TD 34 TRAVERSEN

TD 34 TRUSS

Das TD 34 Tower Traversensystem ergänzt die FD 34 u. HD 34 Baureihen perfekt, da diese auf demselben Verbindungssystem aufbauen. Durch das stabile 50x4 mm Gurtrrohr und die 25x3mm Diagonalen hat dieses System die ideale Voraussetzung zur Erstellung von Traversenstützen. Die beidseitig eingeschweißten Leiterbracings bieten einen angenehmen Aufstieg und erleichtern die Montage erheblich. Durch diese Features eignen sich die Naxpro-Truss Towersysteme perfekt für Bühnendächer und sonstige Traversenkonstruktionen.

Das System wird mittels konischer Verbindung kraftschlüssig verbunden. Die Verbinder sind im Lieferumfang enthalten. Um die Traversen zu verbinden, benötigt man als Werkzeug lediglich einen leichten Aluminium-Hammer. Sonderkonstruktionen und Pulverbeschichtungen sind in kurzer Zeit realisierbar.

The TD 34 Tower truss system perfectly complements the FD 34 and HD 34 series, as they are based on the same connection system. Due to the stable 50x4 mm belt tube and the 25x3mm diagonals, this system has the ideal prerequisite for creating truss supports. The ladder bracings, which are welded in on both sides, provide a comfortable climb and make assembly much easier. These features make Naxpro truss tower systems perfect for stage roofs and other truss constructions. The system is friction-locked via a conic connection. The connectors are included in delivery. To connect the truss all you need in terms of tools is a small aluminum hammer. The Naxpro TD 34 truss system is available in all RAL-colours and custom constructions.

Belastungstabelle
load chart

Spannweite (m) span (m)	gleichmäßig verteilte Last distributed load	Durchbiegung deflection	mittige Einzelast central single load	Durchbiegung deflection
m	kg/m	mm	kg	mm
1,0	4191,4	0,2	4191,4	0,4
2,0	2091,6	1,8	3350,0*	2,3
3,0	1391,6	6,1	2620,6	6,1
4,0	979,1	13,6	1958,2	10,9
5,0	623,7	21,3	1559,1	17,1
6,0	430,6	30,7	1291,7	24,7
7,0	314,1	41,8	1099,5	33,7
8,0	238,6	54,6	954,3	44,1
9,0	186,8	69,2	840,5	56,0
10,0	149,7	85,5	748,6	69,4
11,0	122,3	103,6	672,7	84,3
12,0	101,4	123,4	608,7	100,8
13,0	85,2	145,1	553,9	118,9
14,0	72,3	168,5	506,4	138,6
15,0	62,0	193,8	464,7	160,0
16,0	53,5	220,9	427,6	183,2
17,0	46,4	249,8	394,5	208,1
18,0	40,5	280,6	364,5	234,8
19,0	35,5	313,3	337,3	263,5
20,0	31,2	347,9	312,4	294,1

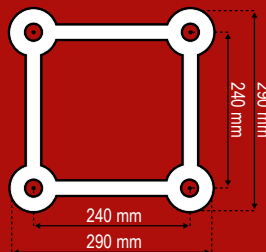

Spezifikationen / Specifications

Breite / width: 290 mm
 Höhe / height: 290 mm
 Tragrohr / tube: 50 x 4 mm
 Füllstäbe / braces: 25 x 3 mm
 Legierung / alloy: EN-AW 6082 T6

Inkl. Verbindungsset / incl. connecting set



* begrenzt durch Interaktion bei Versatz / Maßgebend ist der Versatz am Verbinder. Hohe Gleichlasten sind idealisiert zu verstehen. Die Lastenleitung hat im Knoten zu erfolgen. Die Belastungswerte sind unter Verwendung von 10,9 Bolzen berechnet.
 * limited by interaction with offset / decisive is the offset on the connector. High uniformly distributed loads are to be understood ideally distributed. The load application has to be made in the knot. The load values are calculated using 10.9 bolts.

TD 34

Strecken / Straights



cm	kg	Art.-Nr.	cm	kg	Art.-Nr.
50	~6,04	308340500	275	~2647	308342750
75	~7,88	308340750	350	~33,10	308343500
100	~10,25	308341000	450	~42,77	308344500
125	~12,58	308341250	500	~47,40	308345000
150	~14,96	308341500			
175	~17,33	308341750			
200	~19,71	308342000			
225	~22,08	308342250			
250	~24,46	308342500			

Boxcorner inkl. 8 Verbinder



Boxcorner | Boxcorner incl. 8 connectors
 Schenkellänge | Leg length: 290 mm
 Gewicht | Weight: ~ 12 kg Art.-Nr.: 308346666

Bolzen Bolt



Bolzen Edelstahl | stainless steel: Art.-Nr.: 300000065
 Bolzen kurz | short: Art.-Nr.: 300000006
 Bolzen M8-Gewinde | M8-thread: Art.-Nr.: 300000060

R-Clip



R-Clip für FD 31 - FD 44, HD & TD Systeme
 R-Clip for FD 31 - FD 44, HD & TD systems
 Gewicht | Weight: ~ 4 g Art.-Nr.: 300000015

FD/HD/TD 34 Halbkonus + Space FD/HD/TD 34 Halfcone with space



Halbkonus M12 mit 20 mm Space, ohne Bolzen und Splint
 Halfcone M12 with 20 mm space, without bolt and splint
 Art.-Nr.: 300000038

Abbildungen ähnlich - Irrtümer und Druckfehler vorbehalten | Illustrations similar - errors and misprints excepted



Anwendungsbeispiel TD 34 | Application example TD 34

TD 44



TD 44 TRAVERSEN

TD 44 TRUSS

Das TD 44 Tower Traversensystem ergänzt die FD 44 u. HD 44 Baureihen perfekt, da diese auf demselben Verbindungssystem aufbauen. Durch das stabile 50x4 mm Gurtrrohr und die 25x3mm Diagonalen hat dieses System die ideale Voraussetzung zur Erstellung von Traversenstützen. Die beidseitig eingeschweißten Leiterbracings bieten einen angenehmen Aufstieg und erleichtern die Montage erheblich. Durch diese Features eignen sich die Naxpro-Truss Towersysteme perfekt für Bühnendächer und sonstige Traversenkonstruktionen.

Das System wird mittels konischer Verbindung kraftschlüssig verbunden. Die Verbinder sind im Lieferumfang enthalten. Um die Traversen zu verbinden, benötigt man als Werkzeug lediglich einen leichten Aluminium-Hammer. Sonderkonstruktionen und Pulverbeschichtungen sind in kurzer Zeit realisierbar.

The TD 44 Tower truss system perfectly complements the FD 44 and HD 44 series, as they are based on the same connection system. Due to the stable 50x4 mm belt tube and the 25x3mm diagonals, this system has the ideal prerequisite for creating truss supports. The ladder bracings, which are welded in on both sides, provide a comfortable climb and make assembly much easier. These features make Naxpro truss tower systems perfect for stage roofs and other truss constructions. The system is friction-locked via a conic connection. The connectors are included in delivery. To connect the truss all you need in terms of tools is a small aluminum hammer. The Naxpro TD 44 truss system is available in all RAL-colours and custom constructions.

Belastungstabelle
load chart

Spannweite (m) span (m)	gleichmäßig verteilte Last distributed load	Durchbiegung deflection	mittige Einzellast central single load	Durchbiegung deflection
m	kg/m	mm	kg	mm
4,0	1081,1	7,1	2861,4	7,6
5,0	863,0	13,9	2280,9	11,8
6,0	630,8	21,2	1892,3	17,0
7,0	461,0	28,9	1613,5	23,2
8,0	350,8	37,8	1403,2	30,4
9,0	275,2	47,8	1238,6	38,6
10,0	221,2	59,1	1106,0	47,8
11,0	181,2	71,6	996,7	58,0
12,0	150,8	85,3	904,9	69,3
13,0	127,1	100,2	826,5	81,7
14,0	108,4	116,4	758,6	95,1
15,0	93,2	133,7	699,1	109,6
16,0	80,8	152,4	646,6	125,3
17,0	70,5	172,3	599,6	142,2
18,0	61,9	193,4	557,4	160,2
19,0	54,6	215,9	519,1	179,5
20,0	48,4	239,6	484,2	200,0
21,0	43,1	264,6	452,2	221,8
22,0	38,4	291,0	422,7	245,0
23,0	34,4	318,6	395,3	269,5
24,0	30,8	347,7	369,9	295,4

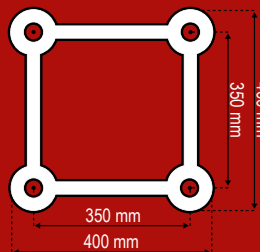

Spezifikationen / Specifications

Breite / width: 400 mm
 Höhe / height: 400 mm
 Tragrohr / tube: 50 x 4 mm
 Füllstäbe / braces: 25 x 3 mm
 Legierung / alloy: EN-AW 6082 T6

Inkl. Verbindungsset / incl. connecting set



* begrenzt durch Interaktion bei Versatz / Maßgebend ist der Versatz am Verbinder. Hohe Gleichlasten sind idealisiert zu verstehen. Die Lasteinleitung hat im Knoten zu erfolgen. Die Belastungswerte sind unter Verwendung von 10.9 Bolzen berechnet.

* limited by interaction with offset / decisive is the offset on the connector. High uniformly distributed loads are to be understood ideally distributed. The load application has to be made in the knot. The load values are calculated using 10.9 bolts.

TD 44

Strecken / Straights



cm	kg	Art.-Nr.	cm	kg	Art.-Nr.
50	~7,74	308440500	275	~28,07	308442750
75	~9,30	308440750	300	~30,74	308443000
100	~10,85	308441000	350	~35,32	308443500
125	~13,52	308441250	400	~39,91	308444000
150	~16,18	308441500	450	~45,25	308444500
175	~18,49	308441750	500	~49,86	308445000
200	~20,81	308442000			
225	~23,11	308442250			
250	~25,41	308442500			

Boxcorner inkl. 8 Verbinder

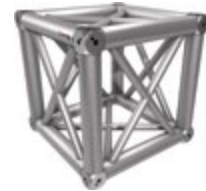

Boxcorner | Boxcorner incl. 8 connectors
 Schenkellänge | Leg length: 400 mm
 Gewicht | Weight: ~ 18 kg Art.-Nr.: 308446666

Bolzen Bolt



Bolzen Edelstahl | stainless steel: Art.-Nr.: 300000065
 Bolzen kurz | short: Art.-Nr.: 300000006
 Bolzen M8-Gewinde | M8-thread: Art.-Nr.: 300000060

R-Clip



R-Clip für FD 31 - FD 44, HD & TD Systeme
 R-Clip for FD 31 - FD 44, HD & TD systems
 Gewicht | Weight: ~ 4 g Art.-Nr.: 300000015

FD/HD/TD 34 Halbkonus+ Space FD/HD/TD 34 Halfcone with space



Halbkonus M12 mit 20 mm Space, ohne Bolzen und Splint
 Halfcone M12 with 20 mm space, without bolt and splint
 Art.-Nr.: 300000038

Abbildungen ähnlich - Irrtümer und Druckfehler vorbehalten | Illustrations similar - errors and misprints excepted

Anwendungsbeispiel TD 44 | Application example TD 44

TD 54



TD 54 TRAVERSEN

TD 54 TRUSS

Das TD 54 Tower Traversensystem ergänzt die ST 54 Baureihe perfekt, da diese auf demselben Verbindungssystem aufbaut. Durch das massive 60x5mm Gurtrrohr und die 30x3mm Diagonalen hat dieses System die ideale Voraussetzung zur Erstellung von Traversenstützen. Die beidseitig eingeschweißten Leiterbracings bieten einen angenehmen Aufstieg und erleichtern die Montage erheblich. Durch diese Features eignen sich die Naxpro-Truss Towersysteme perfekt für Bühnendächer und sonstige Traversenkonstruktionen.

Das System wird mittels konischer Verbindung kraftschlüssig verbunden. Die Verbinder sind im Lieferumfang enthalten. Um die Traversen zu verbinden, benötigt man als Werkzeug lediglich einen leichten Aluminium-Hammer. Sonderkonstruktionen und Pulverbeschichtungen sind in kurzer Zeit realisierbar.

The TD 54 Tower truss system perfectly complements the ST 54 series, as it is based on the same connection system. Due to the massive 60x5mm belt tube and the 30x3mm diagonals, this system has the ideal prerequisite for creating truss supports. The ladder bracings, which are welded in on both sides, provide a comfortable climb and make assembly much easier. These features make Naxpro truss tower systems perfect for stage roofs and other truss constructions. The system is friction-locked via a conic connection. The connectors are included in delivery. To connect the truss all you need in terms of tools is a small aluminum hammer. The Naxpro TD 54 truss system is available in all RAL-colours and custom constructions.

Belastungstabelle
load chart

Spannweite (m) span (m)	gleichmäßig verteilte Last distributed load	Durchbiegung deflection	mittige Einzellast central single load	Durchbiegung deflection
m	kg/m	mm	kg	mm
4,0	1345,5	3,6	4890,4	5,2
5,0	1073,4	7,1	3899,1	8,2
6,0	892,1	12,2	3235,8	11,8
7,0	762,6	19,4	2759,9	16,1
8,0	600,3	26,1	2401,2	21,1
9,0	471,2	33,1	2120,5	26,7
10,0	378,9	40,9	1894,5	33,1
11,0	310,6	49,5	1708,3	40,1
12,0	258,6	59,0	1551,9	47,9
13,0	218,2	69,3	1418,4	56,4
14,0	186,1	80,5	1302,9	65,7
15,0	160,2	92,5	1201,8	75,7
16,0	139,1	105,4	1112,5	86,5
17,0	121,5	119,2	1032,8	98,2
18,0	106,8	133,8	961,2	110,6
19,0	94,3	149,3	896,3	123,8
20,0	83,7	165,7	837,2	137,9
21,0	74,6	183,0	783,0	152,9
22,0	66,6	201,2	733,0	168,8
23,0	59,7	220,3	686,8	185,7
24,0	53,7	240,3	643,8	203,4

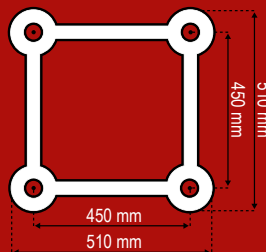

Spezifikationen / Specifications

- Breite / width: 510 mm
- Höhe / height: 510 mm
- Tragrohr / tube: 60 x 5 mm
- Füllstäbe / braces: 30 x 3 mm
- Legierung / alloy: EN-AW 6082 T6

Inkl. Verbindungsset / incl. connecting set



Hohe Gleichlasten sind idealisiert zu verstehen. Die Lastenleitung hat im Knoten zu erfolgen. Die Belastungswerte sind unter Verwendung von 10.9 Bolzen berechnet.

High uniformly distributed loads are to be understood ideally distributed. The load application has to be made in the knot. The load values are calculated using 10.9 bolts.

TD 54

Strecken / Straights



cm	kg	Art.-Nr.	cm	kg	Art.-Nr.
50	~11,76	308540500	275	~41,96	308542750
75	~15,11	308540750	300	~45,31	308543000
100	~18,45	308541000	350	~52,03	308543500
125	~21,81	308541250	400	~58,75	308544000
150	~25,16	308541500	450	~65,46	308544500
175	~28,52	308541750	500	~72,18	308545000
200	~31,88	308542000			
225	~35,24	308542250			
250	~38,60	308542500			

Boxcorner

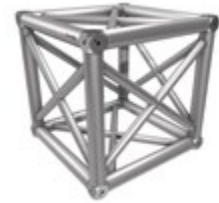

Schenkellänge | Leg length: 510 x 510 x 510 mm
Gewicht | Weight: ~ 22 kg

Art.-Nr.: 308546666

Konus



Konus für ST & TD Systeme
Cone for ST & TD systems

Gewicht | Weight: ~ 0,19 kg Art.-Nr.: 304000525

R-Clip



R-Clip für ST & TD Systeme
R-Clip for ST & TD systems

Gewicht | Weight: ~ 10 g Art.-Nr.: 304000530

Bolzen, Hülse für Boxcorner bolt, sleeve for boxcorner



Bolzen | bolt:
Hülse für Boxcorner | sleeve
for boxcorner:

Art.-Nr.: 304000515

Art.-Nr.: 304546668

Abbildungen ähnlich - Irrtümer und Druckfehler vorbehalten | Illustrations similar - errors and misprints excepted



Anwendungsbeispiel TD 54 | Application example TD 54

ST 54

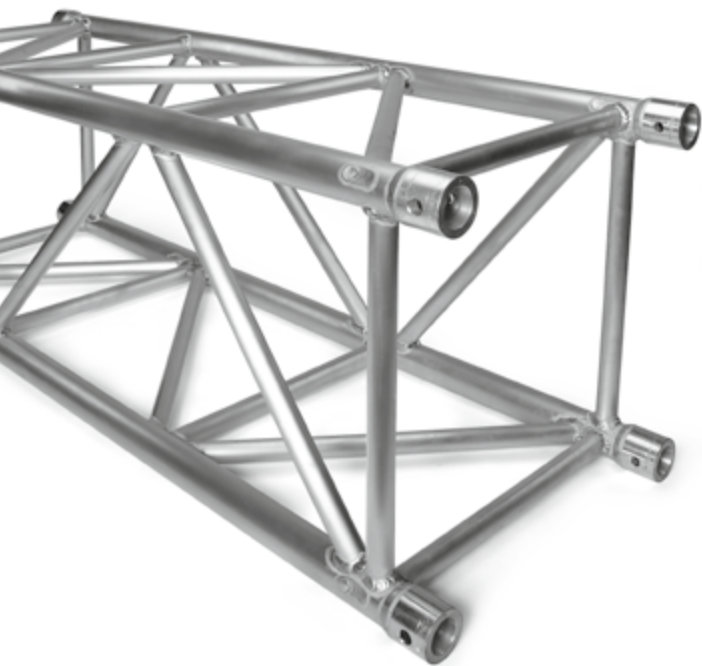

ST 54 TRAVERSEN

ST 54 TRUSS

Das massive 4-Punkt-Traversensystem Naxpro-Truss ST 54 ist das ultimative Kraftpaket für extreme Belastungen!

51 cm Breite und eine Wandstärke von 4 mm machen Naxpro-Truss ST 54 zum perfekten System für den anspruchsvollen Touringbetrieb rund um Konzerte und Open Air Bühnen. Auch Pre Rigs und große Werbeschilder können mit Naxpro-Truss ST 54 problemlos realisiert werden. Trotz seiner gewaltigen Ausmaße kann das System dank des einfachen Konusverbindungssystems schnell auf- und abgebaut werden. Mittels konischer Verbindungen werden die Bauteile kraftschlüssig verbunden. Die Verbinder sind im Lieferumfang enthalten. Naxpro-Truss ST 54 ist in allen RAL-Farben und Sonderkonstruktionen lieferbar.

The massive 4 point truss system Naxpro-Truss ST 54 is the ultimate power pack for extreme loads! 51 cm width and a wall thickness of 4 mm make the Naxpro-Truss ST 54 the perfect system for the challenging touring operations around concerts and open-air stages. Also pre rigs and big billboards can be easily realised with the Naxpro-Truss ST 54. Despite its gigantic proportions, the system can be easily built up and dismantled with the conic connection. The system is friction-locked via a conic connection. The connectors are included in delivery. Naxpro-Truss ST 54 is available in all RAL-colours and custom constructions.



Belastungstabelle
load chart

Spannweite (m) span (m)	gleichmäßig verteilte Last distributed load	Durchbiegung deflection	mittige Einzellast central single load	Durchbiegung deflection
m	kg/m	mm	kg	mm
6,0	893,9	18,3	2394,0*	13,1
7,0	670,6	25,5	2159,0*	18,9
8,0	510,4	33,3	1940,0*	25,5
9,0	400,6	42,2	1767,0*	33,4
10,0	322,0	52,2	1610,2	42,2
11,0	263,9	63,2	1451,5	51,2
12,0	219,7	75,2	1318,3	61,1
13,0	185,3	88,4	1204,5	72,0
14,0	158,0	102,6	1106,1	83,8
15,0	136,0	118,0	1019,9	96,6
16,0	118,0	134,4	943,8	110,4
17,0	103,0	151,9	875,8	125,2
18,0	90,5	170,6	814,6	141,1
19,0	79,9	190,4	759,2	158,1
20,0	70,9	211,3	708,8	176,1
21,0	63,1	233,3	662,5	195,3
22,0	56,3	256,5	619,8	215,6
23,0	50,5	280,9	580,3	237,1
24,0	45,3	306,5	543,5	259,9

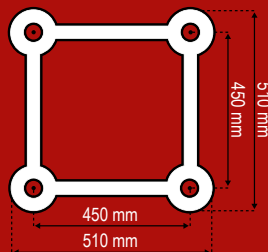

Spezifikationen / Specifications

Breite / width: 510 mm
 Höhe / height: 510 mm
 Tragrohr / tube: 50 x 4 mm
 Füllstäbe / braces: 30 x 3 mm
 Legierung / alloy: EN-AW 6082 T6

Inkl. Verbindungsset / incl. connecting set



* begrenzt durch Interaktion bei Versatz / Maßgebend ist der Versatz am Verbinder. Hohe Gleichlasten sind idealisiert zu verstehen. Die Lastenleitung hat im Knoten zu erfolgen. Die Belastungswerte sind unter Verwendung von 10,9 Bolzen berechnet.

* limited by interaction with offset / decisive is the offset on the connector. High uniformly distributed loads are to be understood ideally distributed. The load application has to be made in the knot. The load values are calculated using 10.9 bolts.

ST 54

Strecken / Straights

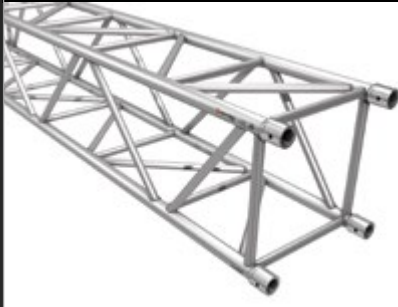

cm	kg	Art.-Nr.
100	~16,70	304541000
150	~22,10	304541500
200	~27,50	304542000
250	~32,90	304542500
300	~38,30	304543000
350	~43,80	304543500
400	~49,20	304544000
450	~54,70	304544500
500	~60,10	304545000

Boxcorner

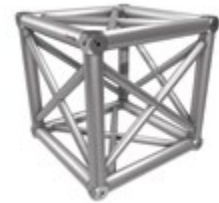

Schenkellänge | Leg length: 510 x 510 x 510 mm
Gewicht | Weight: ~ 19,4 kg

Art.-Nr.: 304546666

Konus



Konus für ST & TD Systeme
Cone for ST & TD systems

Gewicht | Weight: ~ 0,19 kg Art.-Nr.: 304000525

R-Clip



R-Clip für ST & TD Systeme
R-Clip for ST & TD systems

Gewicht | Weight: ~ 10 g Art.-Nr.: 304000530

Bolzen, Hülse für Boxcorner bolt, sleeve for boxcorner



Bolzen | bolt:
Hülse für Boxcorner | sleeve
for boxcorner:

Art.-Nr.: 304000515

Art.-Nr.: 304546668

Abbildungen ähnlich - Irrtümer und Druckfehler vorbehalten | Illustrations similar - errors and misprints excepted



Anwendungsbeispiel ST 54 | Application example ST 54

GS 34



GS 34 TRAVERSEN GS 34 TRUSS

Die Schwerlasttraverse Naxpro-Truss GS 34 bietet eine perfekte Kombination aus kompakter Bauform und hoher Traglastmöglichkeit.

GS steht dabei für Gabelsystem und bietet mit einem massiven Hauptrohr von 48,3 x 4,5 mm außergewöhnlich hohe Nutzlastwerte. Naxpro-Truss GS 34 eignet sich somit hervorragend für Bühnendachkonstruktionen, große Groundsupports, Kabelbrücken, Antennenmasten und alle weiteren Traversenkonstruktionen, bei denen eine maximale Spannweite und Nutzlast gefordert sind. Zum Verbinden der Traversen werden die Gabeln ineinander geschoben und in der Position mit Steckbolzen fixiert, was eine komfortable und schnelle Montage ermöglicht.

The heavy-duty truss Naxpro-Truss GS 34 offers a perfect combination of compact size and high load possibilities. GS stands for Gabelsystem (fork system) and offers with a massive tube of 48.3 x 4.5 mm exceptionally high payload values. Naxpro-Truss GS 34 is therefore ideally suited for the stage roof constructions, large ground supports, cable bridges, antenna towers and all other truss structures, in which maximum spans and payloads are required. To connect the truss, the forks are pushed together and fixed in position with a plug-in bolt, which allows a convenient and quick assembly.



Belastungstabelle
load chart

Spannweite (m) span (m)		gleichmäßig verteilte Last distributed load	Durchbiegung deflection	mittige Einzellast central single load	Durchbiegung deflection
m	ft	kg/m	mm	kg	mm
4,88	16	983,4	18,5	2404,6	14,8
6,10	20	627,8	28,9	1913,6	23,2
7,32	24	433,2	41,7	1584,4	33,5
8,53	28	315,8	56,8	1347,7	45,8
9,75	32	239,7	74,3	1168,8	60,0
10,97	36	187,4	94,1	1028,3	76,2
12,19	40	150,1	116,3	914,9	94,5
13,41	44	122,4	140,9	821,0	114,9
14,63	48	101,4	167,9	741,9	137,4
15,85	52	85,1	197,4	674,1	162,1
17,07	56	72,1	229,3	615,1	189,1
18,29	60	61,6	263,7	563,3	218,5
19,51	64	53,0	300,7	517,3	250,2
20,73	68	45,9	340,1	476,0	284,5
21,95	72	40,0	382,2	438,7	321,3
23,16	76	34,9	426,8	404,7	360,7
24,38	80	30,6	474,0	373,5	402,9

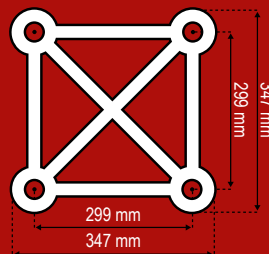

Spezifikationen / Specifications

Breite / width: 347 mm
 Höhe / height: 347 mm
 Tragrohr / tube: 48 x 4,5 mm
 Füllstäbe / braces: 25 x 3 mm
 Legierung / alloy: EN-AW 6082 T6

Inkl. Verbindungsset / incl. connecting set



Hohe Gleichlasten sind idealisiert zu verstehen. Die Lasteinleitung hat im Knoten zu erfolgen. Die Belastungswerte sind unter Verwendung von 10.9 Bolzen berechnet.

High uniformly distributed loads are to be understood ideally distributed. The load application has to be made in the knot. The load values are calculated using 10.9 bolts.

GS 34

Strecke 60,96 cm



Strecke | Straight: 60,96 cm (2 ft)
Gewicht | Weight: ~ 10,0 kg

Art.-Nr.: 304350609

Strecke 91,44 cm



Strecke | Straight: 91,44 cm (3 ft)
Gewicht | Weight: ~ 12,3 kg

Art.-Nr.: 304350914

Strecke 121,92 cm



Strecke | Straight: 121,92 cm (4 ft)
Gewicht | Weight: ~ 14,5 kg

Art.-Nr.: 304351219

Strecke 182,88 cm



Strecke | Straight: 182,88 cm (6 ft)
Gewicht | Weight: ~ 20,0 kg

Art.-Nr.: 304351828

Strecke 243,84 cm



Strecke | Straight: 243,84 cm (8 ft)
Gewicht | Weight: ~ 26,0 kg

Art.-Nr.: 304352438

Strecke 304,80 cm



Strecke | Straight: 304,80 cm (10 ft)
Gewicht | Weight: ~ 31,0 kg

Art.-Nr.: 304353048

Strecke 365,76 cm



Strecke | Straight: 365,76 cm (12 ft)
Gewicht | Weight: ~ 35,0 kg

Art.-Nr.: 304353657

Strecke 426,72 cm

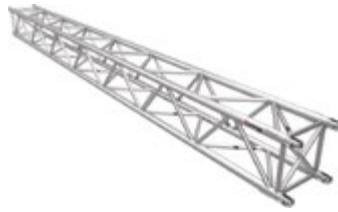

Strecke | Straight: 426,72 cm (14 ft)
Gewicht | Weight: ~ 40,0 kg

Art.-Nr.: 304354267

GS 34 Boxcorner



Boxcorner für GS 34 Systeme | boxcorner for GS 34 systems

Gewicht | Weight: ~ 12,0 kg Art.-Nr.: 304356666

Bolzen GS34/GS64 m. M12 Gew. Bolt GS34/GS64 with M12 thread



Bolzen m. M12-Gewinde + Mutter
bolt with M12 thread + nut Art.-Nr.: 304000660
Bolzen m. M12-Gewinde + Mutter, Edelstahl
bolt w. M12 thread + nut, stainless steel Art.-Nr.: 304000665

Bolzen, R-Clip GS34/GS64 bolt, R-Clip GS34/GS64



Bolzen GS34/GS64 | bolt: Art.-Nr.: 304000605
R-Clip GS34/GS64 | R-Clip: Art.-Nr.: 304000205

GS 64

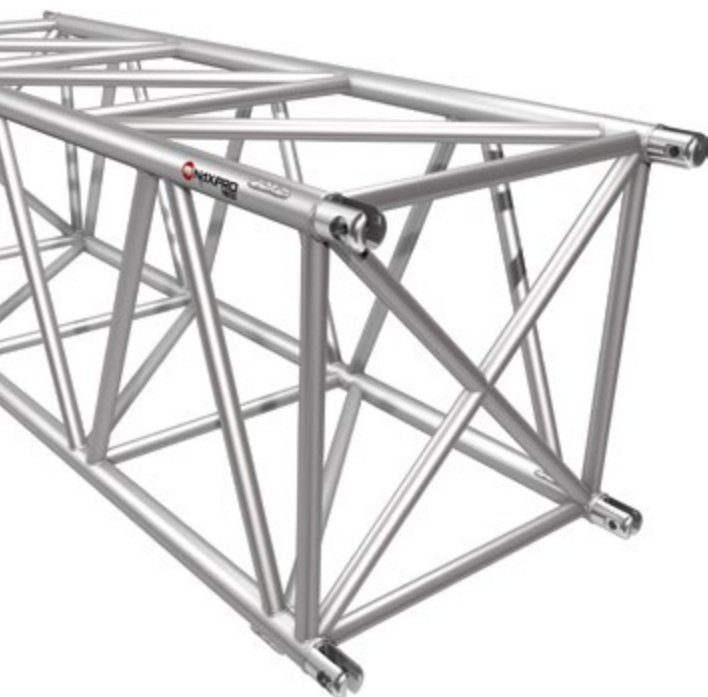

GS 64 TRAVERSEN

GS 64 TRUSS

Die Schwerlasttraverse Naxpro-Truss GS 64 bietet durch eine spezielle Kombination aus extrastarkem Verbindungssystem und massivem Hauptrohr ein Maximum an Traglastmöglichkeiten.

GS steht dabei für Gabelsystem und bietet mit einem Hauptrohr von 48,3 x 4,5 mm außergewöhnlich hohe Nutzlastwerte. Naxpro-Truss GS 64 eignet sich somit hervorragend für Bühnendachkonstruktionen, große Groundsupports, Kabelbrücken, Antennenmasten und alle weiteren Traversenkonstruktionen, bei denen eine maximale Spannweite und Nutzlast gefordert sind. Zum Verbinden der Traversen werden die Gabeln ineinander geschoben und in der Position mit Steckbolzen fixiert, was eine komfortable und schnelle Montage ermöglicht.

The heavy-duty truss Naxpro-Truss GS 64 offers with a special combination of an extra strong connection system and a massive tube a maximum of load options. GS stands for Gabelsystem (fork system) and offers with a massive tube of 48.3 x 4.5 mm exceptionally high payload values. Naxpro-Truss GS 64 is therefore ideally suited for the stage roof constructions, large ground supports, cable bridges, antenna towers and all other truss structures, in which maximum spans and payloads are required. To connect the truss, the forks are pushed together and fixed in position with a plug-in bolt, which allows a convenient and quick assembly.



Belastungstabelle
load chart

Spannweite (m) span (m)		gleichmäßig verteilte Last distributed load	Durchbiegung deflection	mittige Einzellast central single load	Durchbiegung deflection
m	ft	kg/m	mm	kg	mm
4,88	16	1473,2	7,7	4585,0	7,9
6,10	20	1175,8	15,0	3652,9	12,3
7,32	24	828,1	22,1	3028,7	17,7
8,53	28	604,7	30,1	2580,5	24,2
9,75	32	459,8	39,3	2242,2	31,7
10,97	36	360,4	49,8	1977,2	40,2
12,19	40	289,3	61,5	1763,6	49,8
13,41	44	236,7	74,5	1587,2	60,5
14,63	48	196,7	88,8	1438,9	72,3
15,85	52	165,6	104,3	1312,1	85,2
17,07	56	140,9	121,1	1202,2	99,3
18,29	60	120,9	139,2	1105,8	114,5
19,51	64	104,6	158,7	1020,4	131,0
20,73	68	91,1	179,4	944,1	148,7
21,95	72	79,8	201,5	875,4	167,7
23,16	76	70,2	224,9	812,9	188,0
24,38	80	62,0	249,7	755,9	209,6
25,60	83,0	55,0	275,9	703,6	232,7
26,82	87,0	48,9	303,4	655,2	257,2
27,82	91,0	44,4	327,0	618,1	278,4
28,82	92,0	40,5	351,6	583,2	300,6

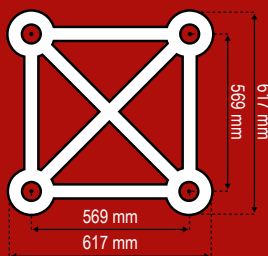

Spezifikationen / Specifications

Breite / width: 617 mm
 Höhe / height: 617 mm
 Tragrohr / tube: 48,3 x 4,5 mm
 Füllstäbe / braces: 30 x 3 mm
 Legierung / alloy: EN-AW 6082 T6

Inkl. Verbindungsset / incl. connecting set



Hohe Gleichlasten sind idealisiert zu verstehen. Die Lastenleitung hat im Knoten zu erfolgen. Die Belastungswerte sind unter Verwendung von 10,9 Bolzen berechnet.

High uniformly distributed loads are to be understood ideally distributed. The load application has to be made in the knot. The load values are calculated using 10.9 bolts.

GS 64

Strecke 60,96 cm



Strecke | Straight: 60,96 cm (2 ft)
Gewicht | Weight: ~ 10,9 kg

Art.-Nr.: 304640609

Strecke 121,92 cm



Strecke | Straight: 121,92 cm (4 ft)
Gewicht | Weight: ~ 20,0 kg

Art.-Nr.: 304641219

Strecke 182,88 cm



Strecke | Straight: 182,88 cm (6 ft)
Gewicht | Weight: ~ 28,0 kg

Art.-Nr.: 304641828

Strecke 243,84 cm



Strecke | Straight: 243,84 cm (8 ft)
Gewicht | Weight: ~ 40,0 kg

Art.-Nr.: 304642438

Strecke 304,80 cm



Strecke | Straight: 304,80 cm (10 ft)
Gewicht | Weight: ~ 51,0 kg

Art.-Nr.: 304643048

2 Weg Winkel Block 90° / C21



2 Weg Winkel Block | 2 way corner block
Gewicht | Weight: ~ 20,0 kg

Art.-Nr.: 304640021

3 Weg Winkel Block / C35



3 Weg Winkel Block | 3 way corner block
Gewicht | Weight: ~ 20,0 kg

Art.-Nr.: 304640035

3 Weg Winkel Block / C36



3 Weg Winkel Block | 3 way corner block
Gewicht | Weight: ~ 20,0 kg

Art.-Nr.: 304640036

4 Weg Winkel Block / C41



4 Weg Winkel Block | 4 way corner block
Gewicht | Weight: ~ 20,0 kg

Art.-Nr.: 304640041

5 Weg Winkel Block / C51



5 Weg Winkel Block | 5 way corner block
Gewicht | Weight: ~ 20,0 kg

Art.-Nr.: 304640051

Bolzen GS34/GS64 m. M12 Gew.

Bolt GS34/GS64 with M12 thread



Bolzen m. M12-Gewinde + Mutter
bolt with M12 thread + nut Art.-Nr.: 304000660
Bolzen m. M12-Gewinde + Mutter, Edelstahl
bolt w. M12 thread + nut, stainless steel Art.-Nr.: 304000665

Bolzen, R-Clip GS34/GS64

bolt, R-Clip GS34/GS64



Bolzen GS34/GS64 | bolt: Art.-Nr.: 304000605
R-Clip GS34/GS64 | R-Clip: Art.-Nr.: 304000205

GS 94



GS 94 TRAVERSEN

GS 94 TRUSS

Die Schwerlasttraverse Naxpro-Truss GS 94 bietet durch eine spezielle Kombination aus extrastarkem Verbindungssystem und massivem Hauptrohr ein Maximum an Traglastmöglichkeiten.

GS steht dabei für Gabelsystem und bietet mit einem Hauptrohr von 60 x 5 mm außergewöhnlich hohe Nutzlastwerte. Naxpro-Truss GS 94 eignet sich somit hervorragend für Bühnendachkonstruktionen, große Groundsupports, Kabelbrücken, Antennenmasten und alle weiteren Traversenkonstruktionen, bei denen eine maximale Spannweite und Nutzlast gefordert sind. Zum Verbinden der Traversen werden die Gabeln ineinander geschoben und in der Position mit Steckbolzen fixiert, was eine komfortable und schnelle Montage ermöglicht.

The heavy-duty truss Naxpro-Truss GS 94 offers with a special combination of an extra strong connection system and a massive tube a maximum of load options. GS stands for Gabelsystem (fork system) and offers with a tube of 60 x 5 mm exceptionally high payload values. Naxpro-Truss GS 94 is therefore ideally suited for the stage roof constructions, large ground supports, cable bridges, antenna towers and all other truss structures, in which maximum spans and payloads are required. To connect the truss, the forks are pushed together and fixed in position with a plug-in bolt, which allows a convenient and quick assembly.



Belastungstabelle load chart

Spannweite (m) span (m)	gleichmäßig verteilte Last distributed load	Durchbiegung deflection	mittige Einzelast central single load	Durchbiegung deflection
m	kg/m	mm	kg	mm
10	822,2	24,5	4634,5	22,2
12	636,7	39,7	3820,1	32,1
14	461,7	54,1	3231,7	43,8
16	348,1	70,8	2784,8	57,6
18	270,2	89,7	2432,0	73,3
20	214,5	111,0	2145,2	91,1
22	173,3	134,6	1906,4	111,1
24	142,0	160,6	1703,6	133,3
26	117,6	188,9	1528,5	157,9
28	98,2	219,7	1375,0	184,8
30	82,6	253,0	1239,0	214,4
32	69,8	288,8	1117,2	246,5
34	59,2	327,2	1006,9	281,4
36	50,4	361,1	906,4	319,2
38	42,8	411,7	814,0	360,1
40	36,4	458,1	728,6	404,2

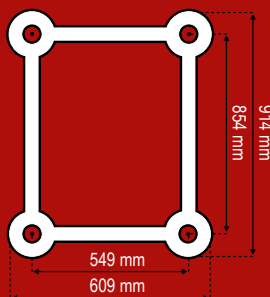

Spezifikationen / Specifications

Breite / width: 609 mm
 Höhe / height: 914 mm
 Trägerrohr / tube: 60 x 5 mm
 Füllstäbe / braces: 40 x 3 mm
 Legierung / alloy: EN-AW 6082 T6

Inkl. Verbindungsset / incl. connecting set



Hohe Gleichlasten sind idealisiert zu verstehen. Die Lastenleitung hat im Knoten zu erfolgen. Die Belastungswerte sind unter Verwendung von 10.9 Bolzen berechnet.

High uniformly distributed loads are to be understood ideally distributed. The load application has to be made in the knot. The load values are calculated using 10.9 bolts.

GS 94

Strecke 100 cm



Strecke | Straight: 100 cm (3,28 ft)
Gewicht | Weight: ~ 20,0 kg

Art.-Nr.: 304941000

Strecke 120 cm



Strecke | Straight: 120 cm (3,94 ft)
Gewicht | Weight: ~ 24,0 kg

Art.-Nr.: 304941200

Strecke 200 cm



Strecke | Straight: 200 cm (6,56 ft)
Gewicht | Weight: ~ 41,1 kg

Art.-Nr.: 304942000

Strecke 240 cm



Strecke | Straight: 240 cm (7,87 ft)
Gewicht | Weight: ~ 48,0 kg

Art.-Nr.: 304942400

Strecke 300 cm



Strecke | Straight: 300 cm (9,84 ft)
Gewicht | Weight: ~ 60,0 kg

Art.-Nr.: 304943000

Strecke 480 cm



Strecke | Straight: 480 cm (15,75 ft)
Gewicht | Weight: ~ 89,2 kg

Art.-Nr.: 304944800

GS 94 Boxcorner



Boxcorner für GS 94 Systeme | boxcorner for GS 94 systems
Gewicht | Weight: ~ 23,0 kg Art.-Nr.: 304946666

Bolzen GS94 mit M16 Gewinde

Bolt GS94 with M16 thread



Bolzen m. M16-Gewinde + Mutter
bolt with M16 thread + nut Art.-Nr.: 304940060
Bolzen m. M16-Gewinde + Mutter, Edelstahl
bolt w. M16 thread + nut, stainless steel Art.-Nr.: 304940065

Bolzen, R-Clip GS94

bolt, R-Clip GS94



Bolzen GS94 | bolt: Art.-Nr.: 304940005
R-Clip GS94 | R-Clip: Art.-Nr.: 304000205

TOWER



FD 34 TOWERSYSTEM

FD 34 TOWERSYSTEM

Ob als Ground Support mit 4 Towern oder als schlanke Dual-Tower-Variante, die Naxpro-Truss FD 34 Towersysteme ermöglichen eine schnelle und unkomplizierte Realisierung von z.B. Messeständen, Konzertbühnen, Überdachungen, LED-Wänden und mobilen, industriellen Hubvorrichtungen. Ein einzelner Tower besteht dabei aus dem eigentlichen Traversenmast, Knickelementen zur Aufrichtung, einer Stahlbasis mit Spindelfüßen zur sicheren Fixierung, dem Transport-schlitten und einer Kopfplatte mit Umlenkrollen.

Whether as ground support with 4 towers or as a slim 2-tower version, the Naxpro-Truss FD 34 towersystem allows a fast and easy realization of for example stalls, concert stages, footings, LED-walls or mobile, industrial hoisting apparatus. A single tower consists of the actual truss mast, buckling elements for tower-erection, a steel base with spindle feet for a safe fixing, the transport sleeveblock and a head plate with pulleys.



Stahlbasis mit Spindelfüßen
Steelbase with spindle feet



LED-Public-Viewing-Tower

Ausleger für Smart Basement
Outrigger for Smart Basement



Ausleger kurz | Outrigger short Art.-Nr.: 400204760
Ausleger lang | Outrigger long Art.-Nr.: 400204765

FD/HD 34 Top Teil für Kettenzug
FD/HD 34 Head section for chain blocks



Top Teil kurz | Head section short Art.-Nr.: 308345230
Top Teil lang | Head section long Art.-Nr.: 308345235

FD/HD 34 Sleeve Block
FD/HD 34 Sleeve block



Lieferung ohne Verbinderset und Traversen
Delivery without connecting set and truss
Art.-Nr.: 308345225

Smart Basement 30er + 20er
Smart Basement 30 and 20 trusses



Ground Support Anwendungen; Indoor & Outdoor
ground support applications; indoor & outdoor
Art.-Nr.: 400204750

FD/HD/TD 34 Halbkonus+Space
FD/HD/TD 34 Halfcone with space



Halbkonus M12 mit 20 mm Space, ohne Bolzen und Splint
Halfcone M12 with 20 mm space, without bolt and splint
Art.-Nr.: 300000038

Naxpro-Truss Easy Towerlift
Naxpro-Truss Easy Towerlift



Max. Höhe | Max. high: 5 m, Max. Traglast | Max. load: 500 kg, Gewicht | Weight: ~ 48,9 kg
Art.-Nr.: 308340500

EINFACHE MONTAGE

EASY INSTALLATION

Die Montage von Naxpro-Truss Ground Supports und Dual-Tower-Systemen ist leicht und schnell zu realisieren. Die Türme können dank der mitgelieferten Knickelemente kraftsparend und positionsgenau aufgerichtet werden. Der große Vorteil bei der Arbeit mit Tower-Systemen liegt darin, dass die gesamte zu verwendende Technik am Boden installiert werden kann, um sie dann anschließend mit Hilfe von Motor- oder Handkettenzügen auf die gewünschte Höhe zu ziehen.

The installation of Naxpro-Truss ground supports and dual-tower-systems can be implemented easily and quickly. The towers can be erected effort-savingly and accurately with the included buckling elements. The big advantage of the tower-application is the fact, that the whole technic can be installed on the floor. After that the towers can be lifted in the desired height with motor- or hand hoists.

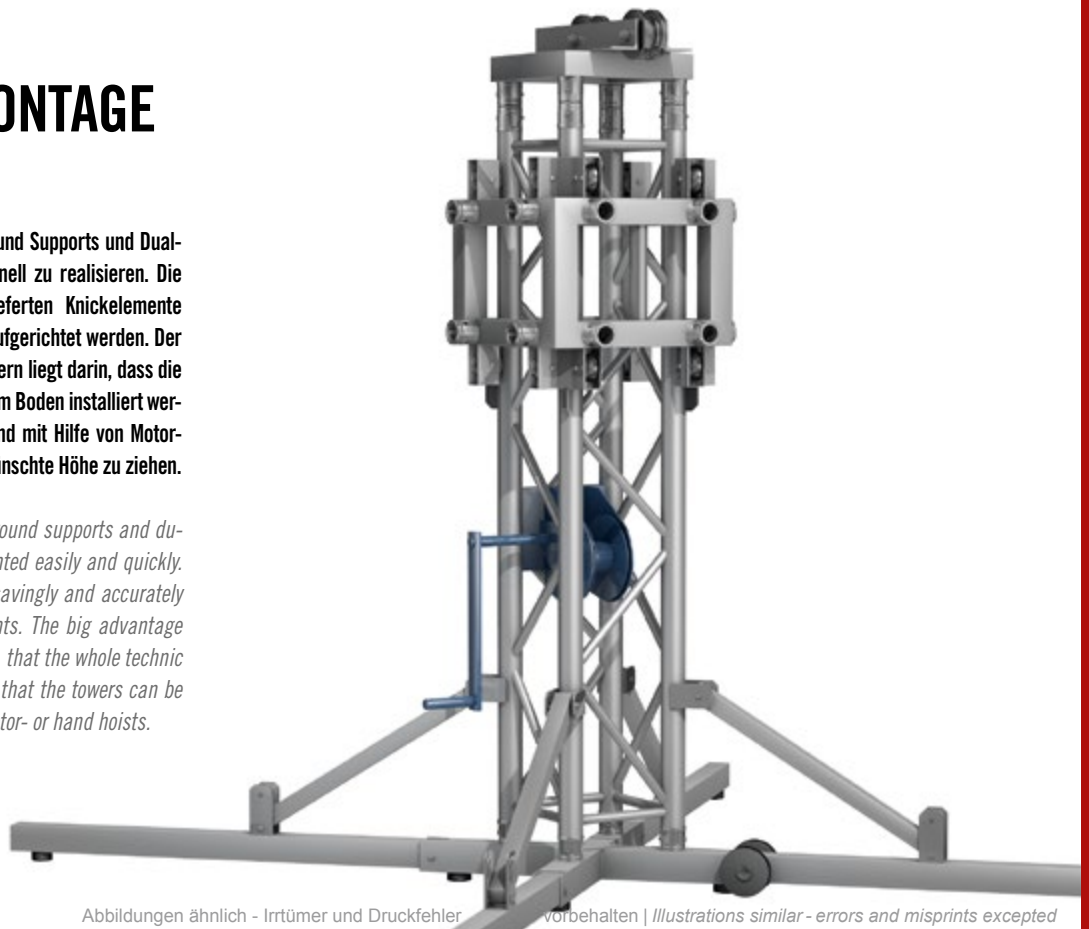

Abbildungen ähnlich - Irrtümer und Druckfehler vorbehalten | Illustrations similar - errors and misprints excepted

BASEMENTS

Basements



UNIVERSAL TOUR BASEMENT

UNIVERSAL TOUR BASEMENT

- Für 4-Punkt Traversen mit 29 und 39/40 cm Kantenmaß
- Perfekt für Bühnendächer, LED-Wall Konstruktionen und PA-Tower
- Sondergrößen möglich

- For 4-point trusses with 29 and 39/40 cm edge measure
- Perfect for stage roofs, LED wall constructions and PA towers
- Special sizes possible

Universal Tour Basement 30 er + 40 er Traversen	Art.-Nr.: 400204700
Ausleger kurz ca. 100 cm mit 50 er Spindel	Art.-Nr.: 400204705
Ausleger lang ca. 200 cm mit 50 er Spindel	Art.-Nr.: 400204710



SMART BASEMENT

SMART BASEMENT

- Das smarte Basement für Ground Support Anwendungen im indoor und outdoor Betrieb
- Sondergrößen möglich

- The smart basement for ground support applications in indoor and outdoor operations
- Special sizes possible

Smart Basement für 30 er und 20 er Traversen	Art.-Nr.: 400204750
Smart Basement für 40 er und 30 er Traversen	Art.-Nr.: 400204755
Ausleger für Smart Basement kurz	Art.-Nr.: 400204760
Ausleger für Smart Basement lang	Art.-Nr.: 400204765
Ausleger abgewinkelt lang	Art.-Nr.: 400204770





AUSLEGER BASE

EXTENSION BASE

- Für 4-Punkt Traversen mit 29 cm Kantenmaß
- Ideal für Torbögen oder Werbeschildkonstruktionen
- Mit Standardbetonplatten 30 x 30 cm ballastierbar
- Sondergrößen möglich

- For 4-point trusses with 29 cm edge measure
- Ideal for archways or advertising sign constructions
- Can be ballasted with standard concrete slabs 30 x 30 cm
- Special sizes possible



Ausleger Base 100 cm Lang	Art.-Nr.: 400204600
Ausleger Base 150 cm Lang	Art.-Nr.: 400204605
Ausleger Base 200 cm Lang	Art.-Nr.: 400204610
Ausleger Base 250 cm Lang	Art.-Nr.: 400204615
Ausleger Base 300 cm Lang	Art.-Nr.: 400204620

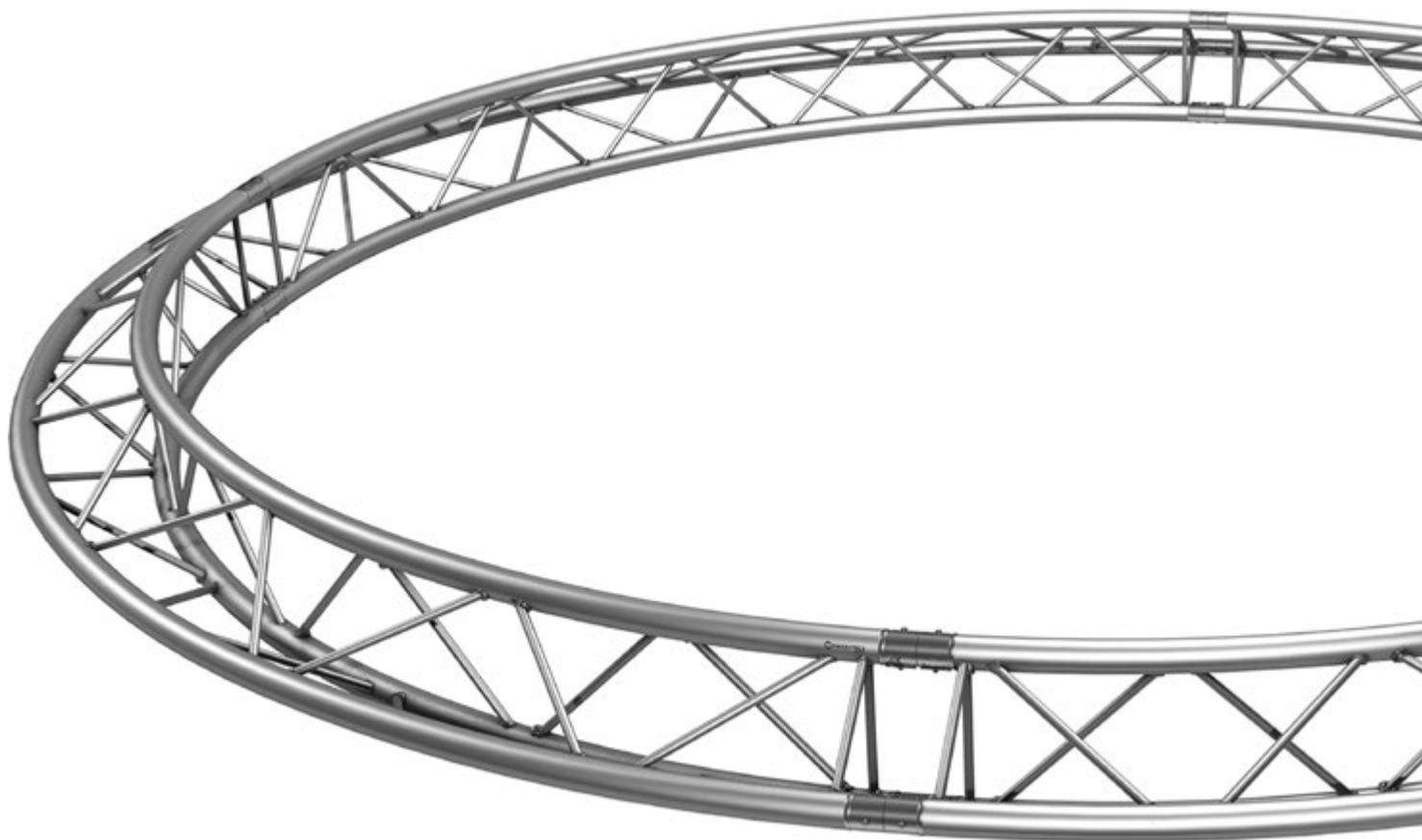

TRAVERSENKREISE

TRUSS CIRCLES

Traversenkuppeln, Traversenkreise und Bühnen mit runden Dächern haben eines gemeinsam: Konstruktionen mit gebogenen Elementen sind immer ein optisches Highlight. Auch als beleuchtete Bannerrahmen ziehen Traversenkreise die Blicke der Besucher auf sich und stellen Ihre Werbung gelungen in Szene.

Standardmäßig werden Kreise mit einem Durchmesser von 2 bis 10 m angeboten. Auf Anfrage können wir Ihnen aber auch Sondergrößen und Kreise mit einem Durchmesser von über 10 m fertigen. Traversenkreise sind in allen RAL-Farben lieferbar.

Truss domes, truss circles and stages with round roofs have one thing in common: constructions with bent elements are always an optical highlight. Also as illuminated banner frames, truss circles attract the attention of visitors and highlight your advertisements.

By default truss circles with a diameter from 2 up to 10 m are offered. By request we will also manufacture custom sizes with a diameter above 10 m. Our truss circles are available in all RAL-colours.



1-Punkt Traversenkreise

1-point Truss circles



FD 21 pro laufendem Umfangmeter		~ 1,00 kg	Art.-Nr.: 301210001	FD 31 pro laufendem Umfangmeter		~ 31,09 kg	Art.-Nr.: 301310001
FD 21 (4 x 90°)	200 cm	~ 4,40 kg	Art.-Nr.: 301210020	FD 31 (4 x 90°)	200 cm	~ 6,91 kg	Art.-Nr.: 301310020
FD 21 (4 x 90°)	300 cm	~ 6,59 kg	Art.-Nr.: 301210030	FD 31 (4 x 90°)	300 cm	~ 10,36 kg	Art.-Nr.: 301310030
FD 21 (4 x 90°)	400 cm	~ 8,79 kg	Art.-Nr.: 301210040	FD 31 (4 x 90°)	400 cm	~ 13,82 kg	Art.-Nr.: 301310040
FD 21 (8 x 45°)	500 cm	~ 10,99 kg	Art.-Nr.: 301210050	FD 31 (8 x 45°)	500 cm	~ 17,27 kg	Art.-Nr.: 301310050
FD 21 (8 x 45°)	600 cm	~ 13,19 kg	Art.-Nr.: 301210060	FD 31 (8 x 45°)	600 cm	~ 20,72 kg	Art.-Nr.: 301310060
FD 21 (8 x 45°)	700 cm	~ 15,40 kg	Art.-Nr.: 301210070	FD 31 (8 x 45°)	700 cm	~ 24,20 kg	Art.-Nr.: 301310070
FD 21 (8 x 45°)	800 cm	~ 17,58 kg	Art.-Nr.: 301210080	FD 31 (8 x 45°)	800 cm	~ 27,63 kg	Art.-Nr.: 301310080
FD 21 (8 x 45°)	900 cm	~ 19,78 kg	Art.-Nr.: 301210090	FD 31 (8 x 45°)	900 cm	~ 31,09 kg	Art.-Nr.: 301310090
FD 21 (12 x 30°)	1000 cm	~ 21,98 kg	Art.-Nr.: 301210100	FD 31 (12 x 30°)	1000 cm	~ 34,54 kg	Art.-Nr.: 301310100

2-Punkt Traversenkreise

2-point Truss circles

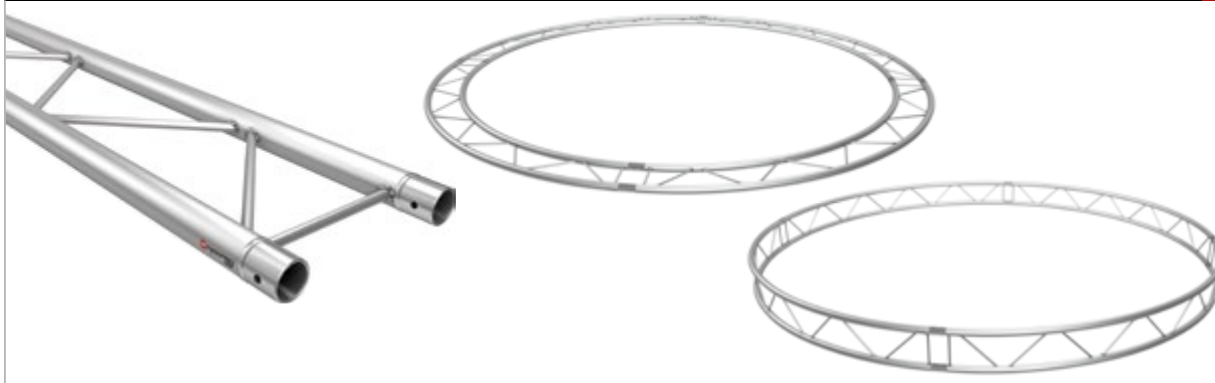

FD 22 Horizontal pro laufendem Umfangmeter		~ 7,54 kg	Art.-Nr.: 301224001	FD 32 Horizontal pro laufendem Umfangmeter		~ 2,60 kg	Art.-Nr.: 301324001
FD 22 Horizontal (4 x 90°)	200 cm	~ 9,42 kg	Art.-Nr.: 301224020	FD 32 Horizontal (4 x 90°)	200 cm	~ 14,80 kg	Art.-Nr.: 301324020
FD 22 Horizontal (4 x 90°)	300 cm	~ 14,13 kg	Art.-Nr.: 301224030	FD 32 Horizontal (4 x 90°)	300 cm	~ 21,60 kg	Art.-Nr.: 301324030
FD 22 Horizontal (4 x 90°)	400 cm	~ 18,84 kg	Art.-Nr.: 301224040	FD 32 Horizontal (4 x 90°)	400 cm	~ 32,66 kg	Art.-Nr.: 301324040
FD 22 Horizontal (8 x 45°)	500 cm	~ 23,55 kg	Art.-Nr.: 301224050	FD 32 Horizontal (8 x 45°)	500 cm	~ 36,80 kg	Art.-Nr.: 301324050
FD 22 Horizontal (8 x 45°)	600 cm	~ 28,26 kg	Art.-Nr.: 301224060	FD 32 Horizontal (8 x 45°)	600 cm	~ 48,98 kg	Art.-Nr.: 301324060
FD 22 Horizontal (8 x 45°)	700 cm	~ 33,00 kg	Art.-Nr.: 301224070	FD 32 Horizontal (8 x 45°)	700 cm	~ 57,20 kg	Art.-Nr.: 301324070
FD 22 Horizontal (8 x 45°)	800 cm	~ 37,68 kg	Art.-Nr.: 301224080	FD 32 Horizontal (8 x 45°)	800 cm	~ 60,00 kg	Art.-Nr.: 301324080
FD 22 Horizontal (8 x 45°)	900 cm	~ 42,39 kg	Art.-Nr.: 301224090	FD 32 Horizontal (8 x 45°)	900 cm	~ 73,48 kg	Art.-Nr.: 301324090
FD 22 Horizontal (12 x 30°)	1000 cm	~ 47,10 kg	Art.-Nr.: 301224100	FD 32 Horizontal (12 x 30°)	1000 cm	~ 81,64 kg	Art.-Nr.: 301324100
FD 22 Vertikal pro laufendem Umfangmeter		~ 7,54 kg	Art.-Nr.: 301225001	FD 32 Vertikal pro laufendem Umfangmeter		~ 21,98 kg	Art.-Nr.: 301325001
FD 22 Vertikal (4 x 90°)	200 cm	~ 9,60 kg	Art.-Nr.: 301225020	FD 32 Vertikal (4 x 90°)	200 cm	~ 16,00 kg	Art.-Nr.: 301325020
FD 22 Vertikal (4 x 90°)	300 cm	~ 13,60 kg	Art.-Nr.: 301225030	FD 32 Vertikal (4 x 90°)	300 cm	~ 22,40 kg	Art.-Nr.: 301325030
FD 22 Vertikal (4 x 90°)	400 cm	~ 18,84 kg	Art.-Nr.: 301225040	FD 32 Vertikal (4 x 90°)	400 cm	~ 32,66 kg	Art.-Nr.: 301325040
FD 22 Vertikal (8 x 45°)	500 cm	~ 23,55 kg	Art.-Nr.: 301225050	FD 32 Vertikal (8 x 45°)	500 cm	~ 38,40 kg	Art.-Nr.: 301325050
FD 22 Vertikal (8 x 45°)	600 cm	~ 28,26 kg	Art.-Nr.: 301225060	FD 32 Vertikal (8 x 45°)	600 cm	~ 45,60 kg	Art.-Nr.: 301325060
FD 22 Vertikal (8 x 45°)	700 cm	~ 33,00 kg	Art.-Nr.: 301225070	FD 32 Vertikal (8 x 45°)	700 cm	~ 57,20 kg	Art.-Nr.: 301325070
FD 22 Vertikal (8 x 45°)	800 cm	~ 37,68 kg	Art.-Nr.: 301225080	FD 32 Vertikal (8 x 45°)	800 cm	~ 65,31 kg	Art.-Nr.: 301325080
FD 22 Vertikal (8 x 45°)	900 cm	~ 42,39 kg	Art.-Nr.: 301225090	FD 32 Vertikal (8 x 45°)	900 cm	~ 73,48 kg	Art.-Nr.: 301325090
FD 22 Vertikal (12 x 30°)	1000 cm	~ 47,10 kg	Art.-Nr.: 301225100	FD 32 Vertikal (12 x 30°)	1000 cm	~ 81,64 kg	Art.-Nr.: 301325100

2-Punkt Traversenkreise 2-point Truss circles

FD 42 Horizontal pro laufendem Umfangmeter	~ 3,00 kg	Art.-Nr.: 301424001	HD 32 Vertikal pro laufendem Umfangmeter	~ 3,30 kg	Art.-Nr.: 302325001
FD 42 Horizontal (4 x 90°)	200 cm ~ 18,84 kg	Art.-Nr.: 301424020	HD 32 Vertikal (4 x 90°)	200 cm ~ 20,72 kg	Art.-Nr.: 302325020
FD 42 Horizontal (4 x 90°)	300 cm ~ 28,26 kg	Art.-Nr.: 301424030	HD 32 Vertikal (4 x 90°)	300 cm ~ 31,09 kg	Art.-Nr.: 302325030
FD 42 Horizontal (4 x 90°)	400 cm ~ 37,68 kg	Art.-Nr.: 301424040	HD 32 Vertikal (4 x 90°)	400 cm ~ 41,45 kg	Art.-Nr.: 302325040
FD 42 Horizontal (8 x 45°)	500 cm ~ 47,10 kg	Art.-Nr.: 301424050	HD 32 Vertikal (8 x 45°)	500 cm ~ 51,81 kg	Art.-Nr.: 302325050
FD 42 Horizontal (8 x 45°)	600 cm ~ 56,52 kg	Art.-Nr.: 301424060	HD 32 Vertikal (8 x 45°)	600 cm ~ 62,17 kg	Art.-Nr.: 302325060
FD 42 Horizontal (8 x 45°)	700 cm ~ 66,00 kg	Art.-Nr.: 301424070	HD 32 Vertikal (8 x 45°)	700 cm ~ 72,60 kg	Art.-Nr.: 302325070
FD 42 Horizontal (8 x 45°)	800 cm ~ 75,36 kg	Art.-Nr.: 301424080	HD 32 Vertikal (8 x 45°)	800 cm ~ 82,90 kg	Art.-Nr.: 302325080
FD 42 Horizontal (8 x 45°)	900 cm ~ 84,78 kg	Art.-Nr.: 301424090	HD 32 Vertikal (8 x 45°)	900 cm ~ 93,26 kg	Art.-Nr.: 302325090
FD 42 Horizontal (12 x 30°)	1000 cm ~ 94,20 kg	Art.-Nr.: 301424100	HD 32 Vertikal (12 x 30°)	1000 cm ~ 103,62 kg	Art.-Nr.: 302325100
FD 42 Vertikal pro laufendem Umfangmeter	~ 3,00 kg	Art.-Nr.: 301425001	HD 42 Horizontal pro laufendem Umfangmeter	~ 3,70 kg	Art.-Nr.: 302424001
FD 42 Vertikal (4 x 90°)	200 cm ~ 18,84 kg	Art.-Nr.: 301425020	HD 42 Horizontal (8 x 45°)	200 cm ~ 23,24 kg	Art.-Nr.: 302424020
FD 42 Vertikal (4 x 90°)	300 cm ~ 28,26 kg	Art.-Nr.: 301425030	HD 42 Horizontal (8 x 45°)	300 cm ~ 34,85 kg	Art.-Nr.: 302424030
FD 42 Vertikal (4 x 90°)	400 cm ~ 37,68 kg	Art.-Nr.: 301425040	HD 42 Horizontal (8 x 45°)	400 cm ~ 46,47 kg	Art.-Nr.: 302424040
FD 42 Vertikal (8 x 45°)	500 cm ~ 47,10 kg	Art.-Nr.: 301425050	HD 42 Horizontal (8 x 45°)	500 cm ~ 58,09 kg	Art.-Nr.: 302424050
FD 42 Vertikal (8 x 45°)	600 cm ~ 56,52 kg	Art.-Nr.: 301425060	HD 42 Horizontal (8 x 45°)	600 cm ~ 69,71 kg	Art.-Nr.: 302424060
FD 42 Vertikal (8 x 45°)	700 cm ~ 66,00 kg	Art.-Nr.: 301425070	HD 42 Horizontal (8 x 45°)	700 cm ~ 81,40 kg	Art.-Nr.: 302424070
FD 42 Vertikal (8 x 45°)	800 cm ~ 75,36 kg	Art.-Nr.: 301425080	HD 42 Horizontal (8 x 45°)	800 cm ~ 92,94 kg	Art.-Nr.: 302424080
FD 42 Vertikal (8 x 45°)	900 cm ~ 84,78 kg	Art.-Nr.: 301425090	HD 42 Horizontal (8 x 45°)	900 cm ~ 104,56 kg	Art.-Nr.: 302424090
FD 42 Vertikal (12 x 30°)	1000 cm ~ 94,20 kg	Art.-Nr.: 301425100	HD 42 Horizontal (12 x 30°)	1000 cm ~ 116,18 kg	Art.-Nr.: 302424100
HD 32 Horizontal pro laufendem Umfangmeter	~ 3,30 kg	Art.-Nr.: 302324001	HD 42 Vertikal pro laufendem Umfangmeter	~ 3,70 kg	Art.-Nr.: 302425001
HD 32 Horizontal (4 x 90°)	200 cm ~ 20,72 kg	Art.-Nr.: 302324020	HD 42 Vertikal (4 x 90°)	200 cm ~ 23,24 kg	Art.-Nr.: 302425020
HD 32 Horizontal (4 x 90°)	300 cm ~ 31,09 kg	Art.-Nr.: 302324030	HD 42 Vertikal (4 x 90°)	300 cm ~ 34,85 kg	Art.-Nr.: 302425030
HD 32 Horizontal (4 x 90°)	400 cm ~ 41,45 kg	Art.-Nr.: 302324040	HD 42 Vertikal (4 x 90°)	400 cm ~ 46,47 kg	Art.-Nr.: 302425040
HD 32 Horizontal (8 x 45°)	500 cm ~ 51,81 kg	Art.-Nr.: 302324050	HD 42 Vertikal (8 x 45°)	500 cm ~ 58,09 kg	Art.-Nr.: 302425050
HD 32 Horizontal (8 x 45°)	600 cm ~ 62,17 kg	Art.-Nr.: 302324060	HD 42 Vertikal (8 x 45°)	600 cm ~ 69,71 kg	Art.-Nr.: 302425060
HD 32 Horizontal (8 x 45°)	700 cm ~ 72,60 kg	Art.-Nr.: 302324070	HD 42 Vertikal (8 x 45°)	700 cm ~ 81,40 kg	Art.-Nr.: 302425070
HD 32 Horizontal (8 x 45°)	800 cm ~ 82,90 kg	Art.-Nr.: 302324080	HD 42 Vertikal (8 x 45°)	800 cm ~ 92,94 kg	Art.-Nr.: 302425080
HD 32 Horizontal (8 x 45°)	900 cm ~ 93,26 kg	Art.-Nr.: 302324090	HD 42 Vertikal (8 x 45°)	900 cm ~ 104,56 kg	Art.-Nr.: 302425090
HD 32 Horizontal (12 x 30°)	1000 cm ~ 103,62 kg	Art.-Nr.: 302324100	HD 42 Vertikal (12 x 30°)	1000 cm ~ 116,18 kg	Art.-Nr.: 302425100



Anwendungsbeispiel FD 22 | Application example FD 22

3-Punkt Traversenkreise 3-point Truss circles

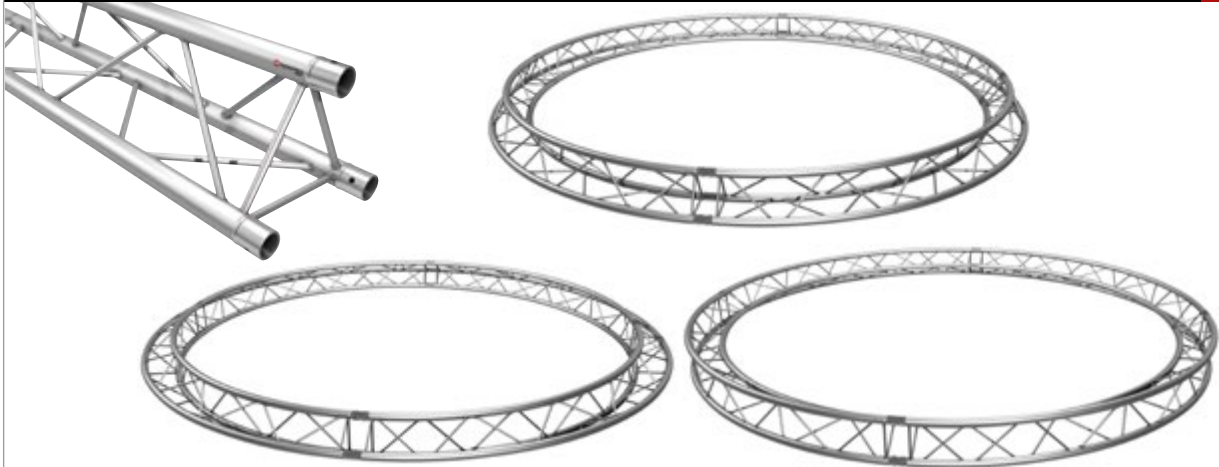

FD 23 Spitze Innen pro laufendem Umfangmeter		~ 7,54 kg	Art.-Nr.: 301231001	FD 33 Spitze Außen pro laufendem Umfangmeter		~ 14,44 kg	Art.-Nr.: 301332001
FD 23 Spitze Innen (4 x 90°)	200 cm	~ 13,19 kg	Art.-Nr.: 301231020	FD 33 Spitze Außen (4 x 90°)	200 cm	~ 25,75 kg	Art.-Nr.: 301332020
FD 23 Spitze Innen (4 x 90°)	300 cm	~ 19,78 kg	Art.-Nr.: 301231030	FD 33 Spitze Außen (4 x 90°)	300 cm	~ 38,62 kg	Art.-Nr.: 301332030
FD 23 Spitze Innen (4 x 90°)	400 cm	~ 26,38 kg	Art.-Nr.: 301231040	FD 33 Spitze Außen (4 x 90°)	400 cm	~ 51,50 kg	Art.-Nr.: 301332040
FD 23 Spitze Innen (8 x 45°)	500 cm	~ 32,97 kg	Art.-Nr.: 301231050	FD 33 Spitze Außen (8 x 45°)	500 cm	~ 64,37 kg	Art.-Nr.: 301332050
FD 23 Spitze Innen (8 x 45°)	600 cm	~ 39,56 kg	Art.-Nr.: 301231060	FD 33 Spitze Außen (8 x 45°)	600 cm	~ 77,24 kg	Art.-Nr.: 301332060
FD 23 Spitze Innen (8 x 45°)	700 cm	~ 46,20 kg	Art.-Nr.: 301231070	FD 33 Spitze Außen (8 x 45°)	700 cm	~ 90,20 kg	Art.-Nr.: 301332070
FD 23 Spitze Innen (8 x 45°)	800 cm	~ 52,75 kg	Art.-Nr.: 301231080	FD 33 Spitze Außen (8 x 45°)	800 cm	~ 102,99 kg	Art.-Nr.: 301332080
FD 23 Spitze Innen (8 x 45°)	900 cm	~ 59,35 kg	Art.-Nr.: 301231090	FD 33 Spitze Außen (8 x 45°)	900 cm	~ 115,87 kg	Art.-Nr.: 301332090
FD 23 Spitze Innen (12 x 30°)	1000 cm	~ 65,94 kg	Art.-Nr.: 301231100	FD 33 Spitze Außen (12 x 30°)	1000 cm	~ 128,74 kg	Art.-Nr.: 301332100
FD 23 Spitze Außen pro laufendem Umfangmeter		~ 7,54 kg	Art.-Nr.: 301232001	FD 33 Spitze Oben/Unten pro laufendem Umfangmeter		~ 14,44 kg	Art.-Nr.: 301330001
FD 23 Spitze Außen (4 x 90°)	200 cm	~ 13,19 kg	Art.-Nr.: 301232020	FD 33 Spitze Oben/Unten (4 x 90°)	200 cm	~ 25,20 kg	Art.-Nr.: 301330020
FD 23 Spitze Außen (4 x 90°)	300 cm	~ 19,78 kg	Art.-Nr.: 301232030	FD 33 Spitze Oben/Unten (4 x 90°)	300 cm	~ 38,00 kg	Art.-Nr.: 301330030
FD 23 Spitze Außen (4 x 90°)	400 cm	~ 26,38 kg	Art.-Nr.: 301232040	FD 33 Spitze Oben/Unten (4 x 90°)	400 cm	~ 46,40 kg	Art.-Nr.: 301330040
FD 23 Spitze Außen (8 x 45°)	500 cm	~ 32,97 kg	Art.-Nr.: 301232050	FD 33 Spitze Oben/Unten (8 x 45°)	500 cm	~ 64,00 kg	Art.-Nr.: 301330050
FD 23 Spitze Außen (8 x 45°)	600 cm	~ 39,56 kg	Art.-Nr.: 301232060	FD 33 Spitze Oben/Unten (8 x 45°)	600 cm	~ 77,60 kg	Art.-Nr.: 301330060
FD 23 Spitze Außen (8 x 45°)	700 cm	~ 46,20 kg	Art.-Nr.: 301232070	FD 33 Spitze Oben/Unten (8 x 45°)	700 cm	~ 90,20 kg	Art.-Nr.: 301330070
FD 23 Spitze Außen (8 x 45°)	800 cm	~ 52,75 kg	Art.-Nr.: 301232080	FD 33 Spitze Oben/Unten (8 x 45°)	800 cm	~ 102,99 kg	Art.-Nr.: 301330080
FD 23 Spitze Außen (8 x 45°)	900 cm	~ 59,35 kg	Art.-Nr.: 301232090	FD 33 Spitze Oben/Unten (8 x 45°)	900 cm	~ 115,87 kg	Art.-Nr.: 301330090
FD 23 Spitze Außen (12 x 30°)	1000 cm	~ 65,94 kg	Art.-Nr.: 301232100	FD 33 Spitze Oben/Unten (12 x 30°)	1000 cm	~ 128,74 kg	Art.-Nr.: 301330100
FD 23 Spitze Oben/Unten pro laufendem Umfangmeter		~ 7,54 kg	Art.-Nr.: 301230001	FD 43 Spitze Innen pro laufendem Umfangmeter		~ 4,90 kg	Art.-Nr.: 301431001
FD 23 Spitze Oben/Unten (4 x 90°)	200 cm	~ 14,40 kg	Art.-Nr.: 301230020	FD 43 Spitze Innen (4 x 90°)	200 cm	~ 30,77 kg	Art.-Nr.: 301431020
FD 23 Spitze Oben/Unten (4 x 90°)	300 cm	~ 21,20 kg	Art.-Nr.: 301230030	FD 43 Spitze Innen (4 x 90°)	300 cm	~ 46,16 kg	Art.-Nr.: 301431030
FD 23 Spitze Oben/Unten (4 x 90°)	400 cm	~ 28,80 kg	Art.-Nr.: 301230040	FD 43 Spitze Innen (4 x 90°)	400 cm	~ 61,54 kg	Art.-Nr.: 301431040
FD 23 Spitze Oben/Unten (8 x 45°)	500 cm	~ 37,60 kg	Art.-Nr.: 301230050	FD 43 Spitze Innen (8 x 45°)	500 cm	~ 76,93 kg	Art.-Nr.: 301431050
FD 23 Spitze Oben/Unten (8 x 45°)	600 cm	~ 44,00 kg	Art.-Nr.: 301230060	FD 43 Spitze Innen (8 x 45°)	600 cm	~ 92,32 kg	Art.-Nr.: 301431060
FD 23 Spitze Oben/Unten (8 x 45°)	700 cm	~ 46,20 kg	Art.-Nr.: 301230070	FD 43 Spitze Innen (8 x 45°)	700 cm	~ 107,80 kg	Art.-Nr.: 301431070
FD 23 Spitze Oben/Unten (8 x 45°)	800 cm	~ 52,75 kg	Art.-Nr.: 301230080	FD 43 Spitze Innen (8 x 45°)	800 cm	~ 123,09 kg	Art.-Nr.: 301431080
FD 23 Spitze Oben/Unten (8 x 45°)	900 cm	~ 59,35 kg	Art.-Nr.: 301230090	FD 43 Spitze Innen (8 x 45°)	900 cm	~ 138,47 kg	Art.-Nr.: 301431090
FD 23 Spitze Oben/Unten (12 x 30°)	1000 cm	~ 65,94 kg	Art.-Nr.: 301230100	FD 43 Spitze Innen (12 x 30°)	1000 cm	~ 153,86 kg	Art.-Nr.: 301431100
FD 33 Spitze Innen pro laufendem Umfangmeter		~ 14,44 kg	Art.-Nr.: 301331001	FD 43 Spitze Außen pro laufendem Umfangmeter		~ 4,90 kg	Art.-Nr.: 301432001
FD 33 Spitze Innen (4 x 90°)	200 cm	~ 25,75 kg	Art.-Nr.: 301331020	FD 43 Spitze Außen (4 x 90°)	200 cm	~ 30,77 kg	Art.-Nr.: 301432020
FD 33 Spitze Innen (4 x 90°)	300 cm	~ 38,62 kg	Art.-Nr.: 301331030	FD 43 Spitze Außen (4 x 90°)	300 cm	~ 46,16 kg	Art.-Nr.: 301432030
FD 33 Spitze Innen (4 x 90°)	400 cm	~ 51,50 kg	Art.-Nr.: 301331040	FD 43 Spitze Außen (4 x 90°)	400 cm	~ 61,54 kg	Art.-Nr.: 301432040
FD 33 Spitze Innen (8 x 45°)	500 cm	~ 64,37 kg	Art.-Nr.: 301331050	FD 43 Spitze Außen (8 x 45°)	500 cm	~ 76,93 kg	Art.-Nr.: 301432050
FD 33 Spitze Innen (8 x 45°)	600 cm	~ 77,24 kg	Art.-Nr.: 301331060	FD 43 Spitze Außen (8 x 45°)	600 cm	~ 92,32 kg	Art.-Nr.: 301432060
FD 33 Spitze Innen (8 x 45°)	700 cm	~ 90,20 kg	Art.-Nr.: 301331070	FD 43 Spitze Außen (8 x 45°)	700 cm	~ 107,80 kg	Art.-Nr.: 301432070
FD 33 Spitze Innen (8 x 45°)	800 cm	~ 102,99 kg	Art.-Nr.: 301331080	FD 43 Spitze Außen (8 x 45°)	800 cm	~ 123,09 kg	Art.-Nr.: 301432080
FD 33 Spitze Innen (8 x 45°)	900 cm	~ 115,87 kg	Art.-Nr.: 301331090	FD 43 Spitze Außen (8 x 45°)	900 cm	~ 138,47 kg	Art.-Nr.: 301432090
FD 33 Spitze Innen (12 x 30°)	1000 cm	~ 128,74 kg	Art.-Nr.: 301331100	FD 43 Spitze Außen (12 x 30°)	1000 cm	~ 153,86 kg	Art.-Nr.: 301432100

3-Punkt Traversenkreise 3-point Truss circles

FD 43 Spitze Oben/Unten pro laufendem Umfangmeter	~ 4,90 kg	Art.-Nr.: 301430001	HD 33 Spitze Oben/Unten (8 x 45°)	600 cm	~ 96,08 kg	Art.-Nr.: 302330060	
FD 43 Spitze Oben/Unten (8 x 45°)	200 cm	~ 30,77 kg	Art.-Nr.: 301430020	HD 33 Spitze Oben/Unten (8 x 45°)	700 cm	~ 112,20 kg	Art.-Nr.: 302330070
FD 43 Spitze Oben/Unten (8 x 45°)	300 cm	~ 46,16 kg	Art.-Nr.: 301430030	HD 33 Spitze Oben/Unten (8 x 45°)	800 cm	~ 128,11 kg	Art.-Nr.: 302330080
FD 43 Spitze Oben/Unten (8 x 45°)	400 cm	~ 61,54 kg	Art.-Nr.: 301430040	HD 33 Spitze Oben/Unten (8 x 45°)	900 cm	~ 144,13 kg	Art.-Nr.: 302330090
FD 43 Spitze Oben/Unten (8 x 45°)	500 cm	~ 76,93 kg	Art.-Nr.: 301430050	HD 33 Spitze Oben/Unten (12 x 30°)	1000 cm	~ 160,14 kg	Art.-Nr.: 302330100
FD 43 Spitze Oben/Unten (8 x 45°)	600 cm	~ 92,32 kg	Art.-Nr.: 301430060				
FD 43 Spitze Oben/Unten (8 x 45°)	700 cm	~ 107,80 kg	Art.-Nr.: 301430070	HD 43 Spitze Innen pro laufendem Umfangmeter	~ 7,80 kg	Art.-Nr.: 302431001	
FD 43 Spitze Oben/Unten (8 x 45°)	800 cm	~ 123,09 kg	Art.-Nr.: 301430080	HD 43 Spitze Innen (4 x 90°)	200 cm	~ 48,98 kg	Art.-Nr.: 302431020
FD 43 Spitze Oben/Unten (8 x 45°)	900 cm	~ 138,47 kg	Art.-Nr.: 301430090	HD 43 Spitze Innen (4 x 90°)	300 cm	~ 73,48 kg	Art.-Nr.: 302431030
FD 43 Spitze Oben/Unten (12 x 30°)	1000 cm	~ 153,86 kg	Art.-Nr.: 301430100	HD 43 Spitze Innen (4 x 90°)	400 cm	~ 97,97 kg	Art.-Nr.: 302431040
				HD 43 Spitze Innen (8 x 45°)	500 cm	~ 122,46 kg	Art.-Nr.: 302431050
HD 33 Spitze Innen pro laufendem Umfangmeter	~ 5,10 kg	Art.-Nr.: 302331001	HD 43 Spitze Innen (8 x 45°)	600 cm	~ 146,95 kg	Art.-Nr.: 302431060	
HD 33 Spitze Innen (4 x 90°)	200 cm	~ 32,03 kg	Art.-Nr.: 302331020	HD 43 Spitze Innen (8 x 45°)	700 cm	~ 171,60 kg	Art.-Nr.: 302431070
HD 33 Spitze Innen (4 x 90°)	300 cm	~ 48,04 kg	Art.-Nr.: 302331030	HD 43 Spitze Innen (8 x 45°)	800 cm	~ 195,94 kg	Art.-Nr.: 302431080
HD 33 Spitze Innen (4 x 90°)	400 cm	~ 64,06 kg	Art.-Nr.: 302331040	HD 43 Spitze Innen (8 x 45°)	900 cm	~ 220,43 kg	Art.-Nr.: 302431090
HD 33 Spitze Innen (8 x 45°)	500 cm	~ 80,07 kg	Art.-Nr.: 302331050	HD 43 Spitze Innen (12 x 30°)	1000 cm	~ 244,92 kg	Art.-Nr.: 302431100
HD 33 Spitze Innen (8 x 45°)	600 cm	~ 96,08 kg	Art.-Nr.: 302331060				
HD 33 Spitze Innen (8 x 45°)	700 cm	~ 112,20 kg	Art.-Nr.: 302331070	HD 43 Spitze Außen pro laufendem Umfangmeter	~ 7,80 kg	Art.-Nr.: 302432001	
HD 33 Spitze Innen (8 x 45°)	800 cm	~ 128,11 kg	Art.-Nr.: 302331080	HD 43 Spitze Außen (8 x 45°)	200 cm	~ 48,98 kg	Art.-Nr.: 302432020
HD 33 Spitze Innen (8 x 45°)	900 cm	~ 144,13 kg	Art.-Nr.: 302331090	HD 43 Spitze Außen (8 x 45°)	300 cm	~ 73,48 kg	Art.-Nr.: 302432030
HD 33 Spitze Innen (12 x 30°)	1000 cm	~ 160,14 kg	Art.-Nr.: 302331100	HD 43 Spitze Außen (8 x 45°)	400 cm	~ 97,97 kg	Art.-Nr.: 302432040
				HD 43 Spitze Außen (8 x 45°)	500 cm	~ 122,46 kg	Art.-Nr.: 302432050
HD 33 Spitze Außen pro laufendem Umfangmeter	~ 5,10 kg	Art.-Nr.: 302332001	HD 43 Spitze Außen (8 x 45°)	600 cm	~ 146,95 kg	Art.-Nr.: 302432060	
HD 33 Spitze Außen (4 x 90°)	200 cm	~ 32,03 kg	Art.-Nr.: 302332020	HD 43 Spitze Außen (8 x 45°)	700 cm	~ 171,60 kg	Art.-Nr.: 302432070
HD 33 Spitze Außen (4 x 90°)	300 cm	~ 48,04 kg	Art.-Nr.: 302332030	HD 43 Spitze Außen (8 x 45°)	800 cm	~ 195,94 kg	Art.-Nr.: 302432080
HD 33 Spitze Außen (4 x 90°)	400 cm	~ 64,06 kg	Art.-Nr.: 302332040	HD 43 Spitze Außen (8 x 45°)	900 cm	~ 220,43 kg	Art.-Nr.: 302432090
HD 33 Spitze Außen (8 x 45°)	500 cm	~ 80,07 kg	Art.-Nr.: 302332050	HD 43 Spitze Außen (12 x 30°)	1000 cm	~ 244,92 kg	Art.-Nr.: 302432100
HD 33 Spitze Außen (8 x 45°)	600 cm	~ 96,08 kg	Art.-Nr.: 302332060				
HD 33 Spitze Außen (8 x 45°)	700 cm	~ 112,20 kg	Art.-Nr.: 302332070	HD 43 Spitze Oben/Unten pro laufendem Umfangmeter	~ 7,80 kg	Art.-Nr.: 302433001	
HD 33 Spitze Außen (8 x 45°)	800 cm	~ 128,11 kg	Art.-Nr.: 302332080	HD 43 Spitze Oben/Unten (8 x 45°)	200 cm	~ 48,98 kg	Art.-Nr.: 302433020
HD 33 Spitze Außen (8 x 45°)	900 cm	~ 144,13 kg	Art.-Nr.: 302332090	HD 43 Spitze Oben/Unten (8 x 45°)	300 cm	~ 73,48 kg	Art.-Nr.: 302433030
HD 33 Spitze Außen (12 x 30°)	1000 cm	~ 160,14 kg	Art.-Nr.: 302332100	HD 43 Spitze Oben/Unten (8 x 45°)	400 cm	~ 97,97 kg	Art.-Nr.: 302433040
				HD 43 Spitze Oben/Unten (8 x 45°)	500 cm	~ 122,46 kg	Art.-Nr.: 302433050
HD 33 Spitze Oben/Unten pro laufendem Umfangmeter	~ 5,10 kg	Art.-Nr.: 302333001	HD 43 Spitze Oben/Unten (8 x 45°)	600 cm	~ 146,95 kg	Art.-Nr.: 302433060	
HD 33 Spitze Oben/Unten (4 x 90°)	200 cm	~ 32,03 kg	Art.-Nr.: 302333020	HD 43 Spitze Oben/Unten (8 x 45°)	700 cm	~ 171,60 kg	Art.-Nr.: 302433070
HD 33 Spitze Oben/Unten (4 x 90°)	300 cm	~ 48,04 kg	Art.-Nr.: 302333030	HD 43 Spitze Oben/Unten (8 x 45°)	800 cm	~ 195,94 kg	Art.-Nr.: 302433080
HD 33 Spitze Oben/Unten (4 x 90°)	400 cm	~ 64,06 kg	Art.-Nr.: 302333040	HD 43 Spitze Oben/Unten (8 x 45°)	900 cm	~ 220,43 kg	Art.-Nr.: 302433090
HD 33 Spitze Oben/Unten (8 x 45°)	500 cm	~ 80,07 kg	Art.-Nr.: 302333050	HD 43 Spitze Oben/Unten (12 x 30°)	1000 cm	~ 244,92 kg	Art.-Nr.: 302433100



Anwendungsbeispiel FD 23 | Application example FD 23

4-Punkt Traversenkreise

4-point Truss circles

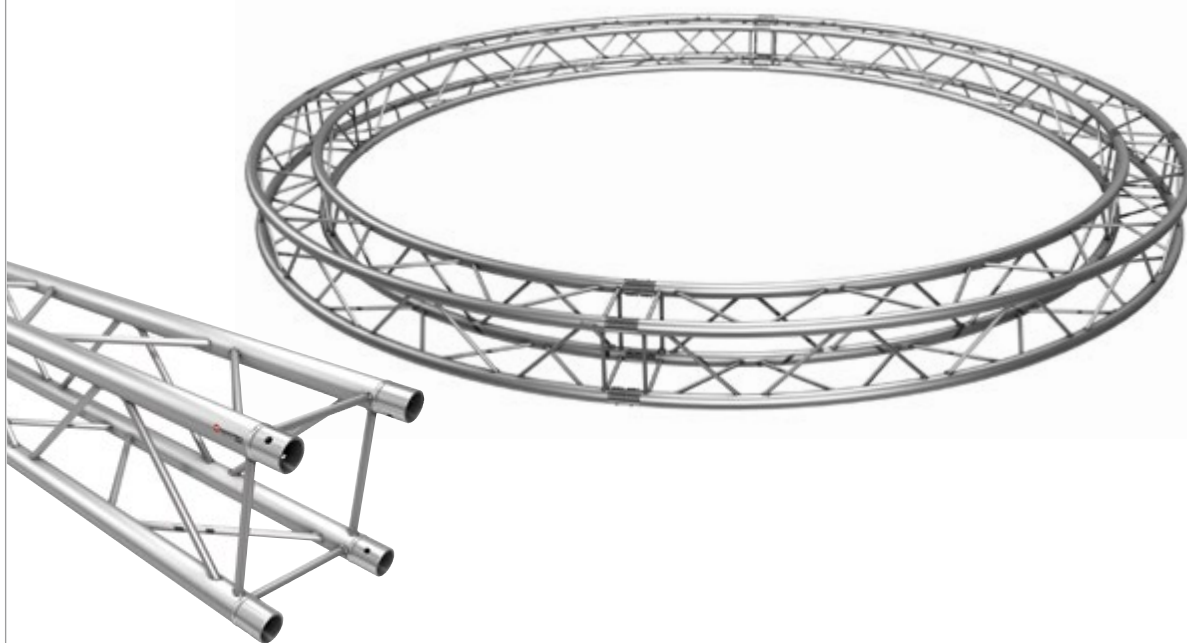

FD 24 pro laufendem Umfangmeter		~ 2,80 kg	Art.-Nr.: 301240001	FD 44 (8 x 45°)	600 cm	~ 173,33 kg	Art.-Nr.: 301440060
FD 24 (4 x 90°)	200 cm	~ 20,00 kg	Art.-Nr.: 301240020	FD 44 (8 x 45°)	700 cm	~ 202,40 kg	Art.-Nr.: 301440070
FD 24 (4 x 90°)	300 cm	~ 28,00 kg	Art.-Nr.: 301240030	FD 44 (8 x 45°)	800 cm	~ 231,10 kg	Art.-Nr.: 301440080
FD 24 (4 x 90°)	400 cm	~ 39,20 kg	Art.-Nr.: 301240040	FD 44 (8 x 45°)	900 cm	~ 259,99 kg	Art.-Nr.: 301440090
FD 24 (8 x 45°)	500 cm	~ 49,60 kg	Art.-Nr.: 301240050	FD 44 (12 x 30°)	1000 cm	~ 288,88 kg	Art.-Nr.: 301440100
FD 24 (8 x 45°)	600 cm	~ 59,20 kg	Art.-Nr.: 301240060				
FD 24 (8 x 45°)	700 cm	~ 61,10 kg	Art.-Nr.: 301240070	HD 34 pro laufendem Umfangmeter		~ 7,10 kg	Art.-Nr.: 302340001
FD 24 (8 x 45°)	800 cm	~ 70,34 kg	Art.-Nr.: 301240080	HD 34 (4 x 90°)	200 cm	~ 44,59 kg	Art.-Nr.: 302340020
FD 24 (8 x 45°)	900 cm	~ 79,13 kg	Art.-Nr.: 301240090	HD 34 (4 x 90°)	300 cm	~ 66,88 kg	Art.-Nr.: 302340030
FD 24 (12 x 30°)	1000 cm	~ 87,92 kg	Art.-Nr.: 301240100	HD 34 (4 x 90°)	400 cm	~ 89,18 kg	Art.-Nr.: 302340040
				HD 34 (8 x 45°)	500 cm	~ 111,47 kg	Art.-Nr.: 302340050
FD 34 pro laufendem Umfangmeter		~ 5,60 kg	Art.-Nr.: 301340001	HD 34 (8 x 45°)	600 cm	~ 133,76 kg	Art.-Nr.: 302340060
FD 34 (4 x 90°)	200 cm	~ 33,60 kg	Art.-Nr.: 301340020	HD 34 (8 x 45°)	700 cm	~ 156,20 kg	Art.-Nr.: 302340070
FD 34 (4 x 90°)	300 cm	~ 49,20 kg	Art.-Nr.: 301340030	HD 34 (8 x 45°)	800 cm	~ 178,35 kg	Art.-Nr.: 302340080
FD 34 (4 x 90°)	400 cm	~ 70,34 kg	Art.-Nr.: 301340040	HD 34 (8 x 45°)	900 cm	~ 200,65 kg	Art.-Nr.: 302340090
FD 34 (8 x 45°)	500 cm	~ 87,20 kg	Art.-Nr.: 301340050	HD 34 (12 x 30°)	1000 cm	~ 222,94 kg	Art.-Nr.: 302340100
FD 34 (8 x 45°)	600 cm	~ 102,40 kg	Art.-Nr.: 301340060				
FD 34 (8 x 45°)	700 cm	~ 123,20 kg	Art.-Nr.: 301340070	HD 44 pro laufendem Umfangmeter		~ 10,60 kg	Art.-Nr.: 302440001
FD 34 (8 x 45°)	800 cm	~ 125,60 kg	Art.-Nr.: 301340080	HD 44 (4 x 90°)	200 cm	~ 66,57 kg	Art.-Nr.: 302440020
FD 34 (8 x 45°)	900 cm	~ 158,26 kg	Art.-Nr.: 301340090	HD 44 (4 x 90°)	300 cm	~ 99,85 kg	Art.-Nr.: 302440030
FD 34 (12 x 30°)	1000 cm	~ 175,84 kg	Art.-Nr.: 301340100	HD 44 (4 x 90°)	400 cm	~ 133,14 kg	Art.-Nr.: 302440040
				HD 44 (8 x 45°)	500 cm	~ 166,42 kg	Art.-Nr.: 302440050
FD 44 pro laufendem Umfangmeter		~ 9,20 kg	Art.-Nr.: 301440001	HD 44 (8 x 45°)	600 cm	~ 199,70 kg	Art.-Nr.: 302440060
FD 44 (4 x 90°)	200 cm	~ 57,78 kg	Art.-Nr.: 301440020	HD 44 (8 x 45°)	700 cm	~ 233,20 kg	Art.-Nr.: 302440070
FD 44 (4 x 90°)	300 cm	~ 86,66 kg	Art.-Nr.: 301440030	HD 44 (8 x 45°)	800 cm	~ 266,27 kg	Art.-Nr.: 302440080
FD 44 (4 x 90°)	400 cm	~ 115,55 kg	Art.-Nr.: 301440040	HD 44 (8 x 45°)	900 cm	~ 299,56 kg	Art.-Nr.: 302440090
FD 44 (8 x 45°)	500 cm	~ 144,44 kg	Art.-Nr.: 301440050	HD 44 (12 x 30°)	1000 cm	~ 332,84 kg	Art.-Nr.: 302440100



FD 33/34 | HD 34 SATTELDACH

FD 33/34 | HD 34 SADDLE ROOF

Dieses Bühnen-Satteldach aus Naxpro-Truss FD 33/34 | HD 34 Traversen stellt beispielhaft eine von unzähligen Konstruktionsmöglichkeiten dar, die im Bühnenbau mit Standard-Bauteilen von Naxpro-Truss leicht und kostengünstig zu realisieren sind. Ob für Stadtfeste, Festivals oder Open-Air-Konzerte, die hohe Kombinationsvielfalt von Naxpro-Truss Traversen ermöglicht immer die richtige Bühnengröße. Kontaktieren Sie uns, wir beraten Sie gerne.

This saddle roof for stages made of Naxpro-Truss FD 33/34 | HD 34 is an example for just one of the countless construction designs which can be easily and costefficient realized with standard parts of Naxpro-Truss. Whether village fairs, festivals or open-air-concerts, the high adaptability of Naxpro-Truss allows always the right stage size.



Satteldach-Bühne SR04*
Saddle Roof-Stage SR04*



Maße | Dimensions: ~ 5,00 x 3,00 x 4,21 m (BxLxH)
Außen|out; Max. Traglast | Max. Load: ~ 500 kg
Gewicht | Weight: ~ 450 kg Art.-Nr.: 307000003

* Traversensystem | Trussystem: FD 33
Weitere Details | More Details: www.LTT-Versand.de

Satteldach-Bühne SR06*
Saddle Roof-Stage SR06*



Maße | Dimensions: ~ 7,00 x 4,00 x 4,71 m (BxLxH)
Außen|out; Max. Traglast | Max. Load: ~ 800 kg
Gewicht | Weight: ~ 550 kg Art.-Nr.: 307000005

* Traversensystem | Trussystem: FD 34
Weitere Details | More Details: www.LTT-Versand.de

Satteldach-Bühne SR08*
Saddle Roof-Stage SR08*



Maße | Dimensions: ~ 9,00 x 6,00 x 4,71 m (BxLxH)
Außen|out; Max. Traglast | Max. Load: ~ 1000 kg
Gewicht | Weight: ~ 800 kg Art.-Nr.: 307000010

* Traversensystem | Trussystem: FD 34
Weitere Details | More Details: www.LTT-Versand.de

Bühnenpodest-Set
Stage platform-set



für Bühne SR04 | for stage SR04: Art.-Nr.: 307000255
für Bühne SR06 | for stage SR06: Art.-Nr.: 307000260
für Bühne SR08 | for stage SR08: Art.-Nr.: 307000265

Weitere Details | More Details: www.LTT-Versand.de

Dachplane schwarz
Roof awing black



für Bühne SR04 | for stage SR04: Art.-Nr.: 307000410
für Bühne SR06 | for stage SR06: Art.-Nr.: 307000415
für Bühne SR08 | for stage SR08: Art.-Nr.: 307000420

Weitere Farben & Details | More colors & details: www.LTT-Versand.de

Seiten-Gaze
Side-gauze



für Bühne SR04 | for stage SR04: Art.-Nr.: 307000335
für Bühne SR06 | for stage SR06: Art.-Nr.: 307000340
für Bühne SR08 | for stage SR08: Art.-Nr.: 307000345

Weitere Details | More Details: www.LTT-Versand.de

Seilverband-Set
Rope connector-set



für Bühne SR04 | for stage SR04: Art.-Nr.: 307000500
für Bühne SR06 | for stage SR06: Art.-Nr.: 307000505
für Bühne SR08 | for stage SR08: Art.-Nr.: 307000510

Weitere Details | More Details: www.LTT-Versand.de

Abbildungen ähnlich - Irrtümer und Druckfehler vorbehalten | Illustrations similar - errors and misprints excepted

* Angaben beziehen sich ausschließlich auf die grundlegende Traversenkonstruktion mit einfachen Bodenplatten inkl. Statik bis Windzone 2 (<WS 8) (SR04-08 ca. 60cm Dachüberstand). Nicht enthalten ist jegliches Zubehör wie Dachplanen, Seitenverkleidungen, Windverbände, Bühnenpodeste, Ballastierungen, sowie Dekoartikel und Veranstaltungstechnik. Dieses Zubehör bieten wir Ihnen natürlich gerne separat an.

* Offers are exclusively linked to the basic truss construction with simple base plates incl. Statics up to wind zone 2 (<WS 8) (SR04-08 60cm roof overhang). Not included is any accessories such as roof tarpaulins, side panels, wind bandages, stage platforms, ballastings, as well as decorative items and event technology. Of course, we will gladly offer you these accessories separately.





FD 33/34 | HD 33/34 RUNDBOGENDACH

FD 33/34 | HD 33/34 ROUND ROOF

Wie auch das Satteldach stellt dieses Bühnen-Rundbogendach aus Naxpro-Truss FD 33/34 | HD 33/34 Traversen beispielhaft eine von unzähligen Konstruktionsmöglichkeiten dar, die im Bühnenbau mit Standard-Bauteilen von Naxpro-Truss leicht und kostengünstig zu realisieren sind. Ob für Stadtfeste, Festivals oder Open-Air-Konzerte, bei Naxpro-Truss finden Sie immer die richtige Bühnengröße. Kontaktieren Sie uns, wir beraten Sie gerne.

This round roof for stages made of Naxpro-Truss is an example for just one of the countless construction designs which can be easily and costefficient realized with standard parts of Naxpro-Truss. Whether village fairs, festivals or open-air-concerts, the high adaptability of Naxpro-Truss allows always the right stage size.



Rundbogendach-Bühne AR04* Arched Roof-Stage AR04*



Maße | Dimensions: ~ 4,00 x 2,99/3,60 x 3,99 m (Bx-LxH) Außen|out; Max. Traglast | Max. Load: ~ 650 kg
Gewicht | Weight: ~ 750 kg Art.-Nr.: 307000017

* Traversensystem | Trussystem: FD 33
Weitere Details | More Details: www.LTT-Versand.de

Rundbogendach-Bühne AR10* Arched Roof-Stage AR10*



Maße | Dimensions: ~ 10,00 x 8,00/8,60 x 4,88 m (BxLxH) Außen|out; Max. Traglast | Max. Load: ~ 1200 kg; Gewicht | Weight: ~ 1650 kg

Art.-Nr.: 307000030

* Traversensystem | Trussystem: HD 33/34
Weitere Details | More Details: www.LTT-Versand.de

Seiten-Gaze Side-gauze



für Bühne AR04 | for stage AR04: Art.-Nr.: 307000315
für Bühne AR06 | for stage AR06: Art.-Nr.: 307000320
für Bühne AR08 | for stage AR08: Art.-Nr.: 307000325
für Bühne AR10 | for stage AR10: Art.-Nr.: 307000330

Weitere Details | More Details: www.LTT-Versand.de

Rundbogendach-Bühne AR06* Arched Roof-Stage AR06*



Maße | Dimensions: ~ 6,00 x 3,98/4,60 x 4,19 m (Bx-LxH) Außen|out; Max. Traglast | Max. Load: ~ 840 kg
Gewicht | Weight: ~ 1000 kg Art.-Nr.: 307000020

* Traversensystem | Trussystem: FD 33
Weitere Details | More Details: www.LTT-Versand.de

Bühnenpodest-Set Stage platform-set



für Bühne AR04 | for stage AR04: Art.-Nr.: 307000275
für Bühne AR06 | for stage AR06: Art.-Nr.: 307000280
für Bühne AR08 | for stage AR08: Art.-Nr.: 307000285
für Bühne AR10 | for stage AR10: Art.-Nr.: 307000290

Weitere Details | More Details: www.LTT-Versand.de

Seilverband-Set Rope connector-set



für Bühne AR04 | for stage AR04: Art.-Nr.: 307000520
für Bühne AR06 | for stage AR06: Art.-Nr.: 307000525
für Bühne AR08 | for stage AR08: Art.-Nr.: 307000530
für Bühne AR10 | for stage AR10: Art.-Nr.: 307000535

Weitere Details | More Details: www.LTT-Versand.de

Rundbogendach-Bühne AR08* Arched Roof-Stage AR08*



Maße | Dimensions: ~ 8,00 x 6,00/6,60 x 4,88 m (Bx-LxH) Außen|out; Max. Traglast | Max. Load: ~ 1000 kg
Gewicht | Weight: ~ 1500 kg Art.-Nr.: 307000025

* Traversensystem | Trussystem: FD 33/34
Weitere Details | More Details: www.LTT-Versand.de

Dachplane schwarz Roof awing black

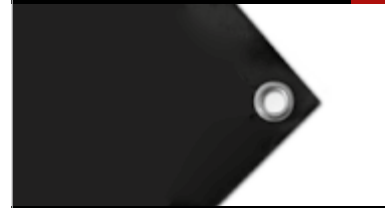

für Bühne AR04 | for stage AR04: Art.-Nr.: 307000390
für Bühne AR06 | for stage AR06: Art.-Nr.: 307000395
für Bühne AR08 | for stage AR08: Art.-Nr.: 307000400
für Bühne AR10 | for stage AR10: Art.-Nr.: 307000405

Weitere Farben & Details | More colors & details: www.LTT-Versand.de

Abbildungen ähnlich - Irrtümer und Druckfehler vorbehalten | Illustrations similar - errors and misprints excepted

* Angaben beziehen sich ausschließlich auf die grundlegende Traversenkonstruktion mit einfachen Bodenplatten inkl. Statik bis Windzone 2 (<WS 8) (AR04-10 ca. 60cm Dachüberstand). Nicht enthalten ist jegliches Zubehör wie Dachplanen, Seitenverkleidungen, Windverbände, Bühnenpodeste, Ballastierungen, sowie Dekoartikel und Veranstaltungstechnik. Dieses Zubehör bieten wir Ihnen natürlich gerne separat an.

* Offers are exclusively linked to the basic truss construction with simple base plates incl. Statics up to wind zone 2 (<WS 8) (AR04-10 60cm roof overhang). Not included is any accessories such as roof tarpaulins, side panels, wind bandages, stage platforms, ballastings, as well as decorative items and event technology. Of course, we will gladly offer you these accessories separately.



Anwendungsbeispiel FD 33 / FD 34 | Application example FD 33 / FD 34

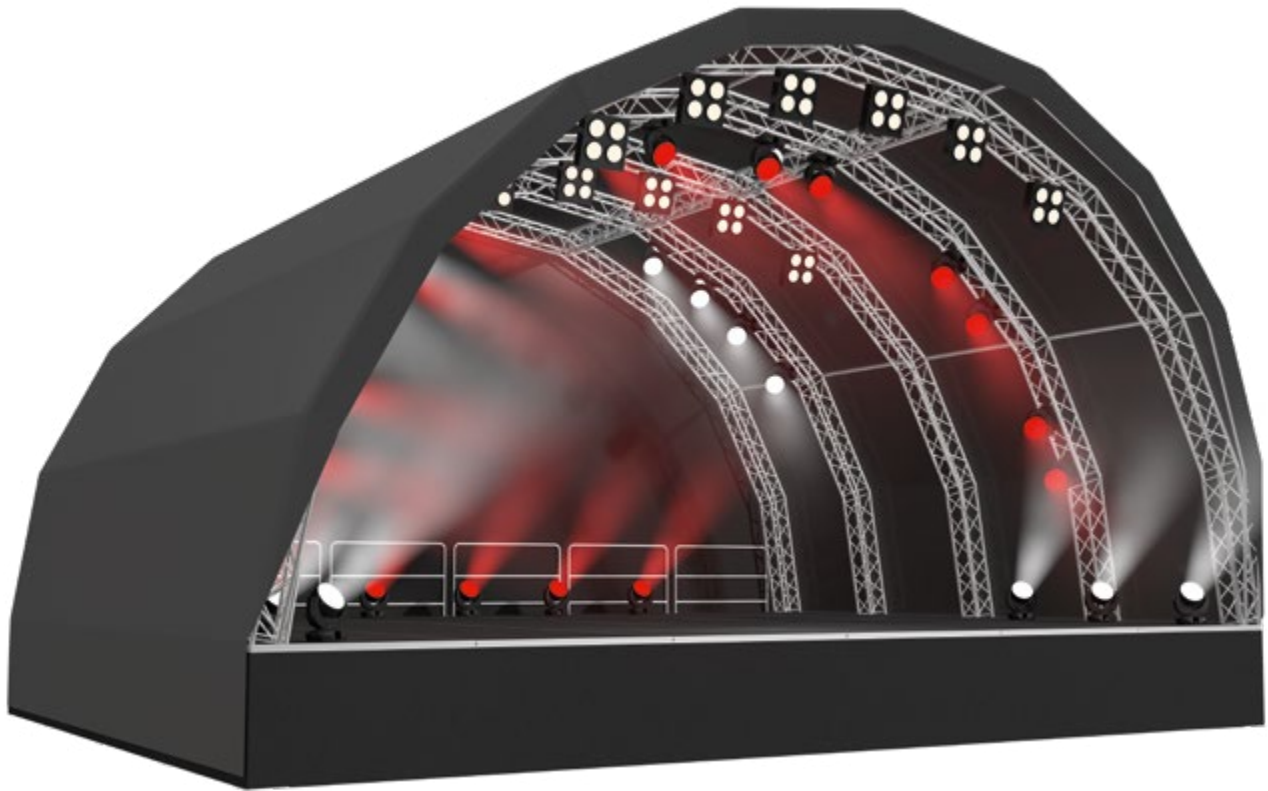

FD 34 / HD 34 TUNNELDACH

FD 34 / HD 34 TUNNEL ROOF

Tunneldachkonstruktionen lassen sich wahlweise aus geraden Elementen mit Adapterstücken oder aus gebogenen Traversenbauteilen realisieren. Für welche Größe Sie sich auch entscheiden, mit dieser Bühnenvariante erwecken Sie immer großes Aufsehen!

Tunnel roof constructions can be realized either from straight elements with adapter pieces or from bent truss components. Whichever size you choose, with this stage version you always attract a lot of attention!



Tunneldach-Bühne TR06*
Tunnel Roof-Stage TR06*



Maße | Dimensions: ~ 6,00 x 4,00 x 4,43 m (BxLxH)
Außen|out; Max. Traglast | Max. Load: ~ 700 kg
Gewicht | Weight: ~ 850 kg Art.-Nr.: 307000145

* Traversensystem | Trussystem: FD 34
Weitere Details | More Details: www.LTT-Versand.de

Tunneldach-Bühne TR08*
Tunnel Roof-Stage TR08*



Maße | Dimensions: ~ 8,00 x 6,00 x 4,43 m (BxLxH)
Außen|out; Max. Traglast | Max. Load: ~ 900 kg
Gewicht | Weight: ~ 1200 kg Art.-Nr.: 307000155

* Traversensystem | Trussystem: HD 34
Weitere Details | More Details: www.LTT-Versand.de

Tunneldach-Bühne TR10*
Tunnel Roof-Stage TR10*



Maße | Dimensions: ~ 10,00 x 8,00 x 4,95 m (BxLxH)
Außen|out; Max. Traglast | Max. Load: ~ 1200 kg
Gewicht | Weight: ~ 1600 kg Art.-Nr.: 307000165

* Traversensystem | Trussystem: HD 34
Weitere Details | More Details: www.LTT-Versand.de

Bühnenpodest-Set
Stage platform-set



für Bühne TR06 | for stage TR06: Art.-Nr.: 307000300
für Bühne TR08 | for stage TR08: Art.-Nr.: 307000305
für Bühne TR10 | for stage TR10: Art.-Nr.: 307000310

Weitere Details | More Details: www.LTT-Versand.de

Dachplane schwarz
Roof awing black



für Bühne TR06 | for stage TR06: Art.-Nr.: 307000450
für Bühne TR08 | for stage TR08: Art.-Nr.: 307000455
für Bühne TR10 | for stage TR10: Art.-Nr.: 307000460

Weitere Farben & Details | More colors & details: www.LTT-Versand.de

Gaze-Rückseite
Gauze-back



für Bühne TR06 | for stage TR06: Art.-Nr.: 307000375
für Bühne TR08 | for stage TR08: Art.-Nr.: 307000380
für Bühne TR10 | for stage TR10: Art.-Nr.: 307000385

Weitere Details | More Details: www.LTT-Versand.de

Seilverband-Set
Rope connector-set



für Bühne TR06 | for stage TR06: Art.-Nr.: 307000540
für Bühne TR08 | for stage TR08: Art.-Nr.: 307000545
für Bühne TR10 | for stage TR10: Art.-Nr.: 307000550

Weitere Details | More Details: www.LTT-Versand.de

Abbildungen ähnlich - Irrtümer und Druckfehler vorbehalten | Illustrations similar - errors and misprints excepted

* Angaben beziehen sich ausschließlich auf die grundlegende Traversenkonstruktion mit einfachen Bodenplatten inkl. Statik bis Windzone 2 (<WS 8) (TR06-10 ca. 60cm Dachüberstand). Nicht enthalten ist jegliches Zubehör wie Dachplanen, Seitenverkleidungen, Windverbände, Bühnenpodeste, Ballastierungen, sowie Dekoartikel und Veranstaltungstechnik. Dieses Zubehör bieten wir Ihnen natürlich gerne separat an.

* Offers are exclusively linked to the basic truss construction with simple base plates incl. Statics up to wind zone 2 (<WS 8) (TR06-10 60cm roof overhang). Not included is any accessories such as roof tarpaulins, side panels, wind bandages, stage platforms, ballastings, as well as decorative items and event technology. Of course, we will gladly offer you these accessories separately.





FD 24/33/34 FLACHDACH

FD 24/33/34 FLAT ROOF

Flachdachkonstruktionen zeichnen sich durch ein einfaches und schnelles Handling im temporären Betrieb aus. Aufgrund der vielen verwendeten Standardelemente gehört diese Bühnendachform zu den günstigsten Dachvarianten und bietet eine hohe Skalierbarkeit.

Flat roof structures are characterized by a simple and quick handling in the temporary operation. Due to the many standard elements used, this stage roof form belongs to the cheapest roof variants and offers a high scalability.



Flachdach-Bühne FR03*

Flat Roof-Stage FR03*



Maße | Dimensions: ~ 3,00 x 3,00 x 2,56/2,99 m (Bx-LxH) Außen|out; Max. Traglast | Max. Load: ~ 300 kg
Gewicht | Weight: ~ 450 kg Art.-Nr.: 307000210

* Traversensystem | Trussystem: FD 24
Weitere Details | More Details: www.LTT-Versand.de

Flachdach-Bühne FR08*

Flat Roof-Stage FR08*



Maße | Dimensions: ~ 8,00 x 6,00 x 4,11/4,81 m (Bx-LxH) Außen|out; Max. Traglast | Max. Load: ~ 900 kg
Gewicht | Weight: ~ 1000 kg

Art.-Nr.: 307000240

* Traversensystem | Trussystem: FD 34
Weitere Details | More Details: www.LTT-Versand.de

Seiten-Gaze

Side-gauze



für Bühne FR03 | for stage FR03: Art.-Nr.: 307000355
für Bühne FR04 | for stage FR04: Art.-Nr.: 307000360
für Bühne FR06 | for stage FR06: Art.-Nr.: 307000365
für Bühne FR08 | for stage FR08: Art.-Nr.: 307000370

Weitere Details | More Details: www.LTT-Versand.de

Flachdach-Bühne FR04*

Flat Roof-Stage FR04*



Maße | Dimensions: ~ 4,00 x 3,00 x 3,01/3,51 m (Bx-LxH) Außen|out; Max. Traglast | Max. Load: ~ 600 kg
Gewicht | Weight: ~ 600 kg Art.-Nr.: 307000220

* Traversensystem | Trussystem: FD 33
Weitere Details | More Details: www.LTT-Versand.de

Bühnenpodest-Set

Stage platform-set



für Bühne FR03 | for stage FR03: Art.-Nr.: 307000235
für Bühne FR04 | for stage FR04: Art.-Nr.: 307000241
für Bühne FR06 | for stage FR06: Art.-Nr.: 307000245
für Bühne FR08 | for stage FR08: Art.-Nr.: 307000251

Weitere Details | More Details: www.LTT-Versand.de

Seilverband-Set

Rope connector-set



für Bühne FR03 | for stage FR03: Art.-Nr.: 307000555
für Bühne FR04 | for stage FR04: Art.-Nr.: 307000560
für Bühne FR06 | for stage FR06: Art.-Nr.: 307000565
für Bühne FR08 | for stage FR08: Art.-Nr.: 307000570

Weitere Details | More Details: www.LTT-Versand.de

Flachdach-Bühne FR06*

Flat Roof-Stage FR06*



Maße | Dimensions: ~ 6,00 x 4,00 x 3,36/4,01 m (Bx-LxH) Außen|out; Max. Traglast | Max. Load: ~ 800 kg
Gewicht | Weight: ~ 800 kg Art.-Nr.: 307000230

* Traversensystem | Trussystem: FD 33
Weitere Details | More Details: www.LTT-Versand.de

Dachplane schwarz

Roof awing black



für Bühne FR03 | for stage FR03: Art.-Nr.: 307000430
für Bühne FR04 | for stage FR04: Art.-Nr.: 307000435
für Bühne FR06 | for stage FR06: Art.-Nr.: 307000440
für Bühne FR08 | for stage FR08: Art.-Nr.: 307000445

Weitere Farben & Details | More colors & details: www.LTT-Versand.de

Abbildungen ähnlich - Irrtümer und Druckfehler vorbehalten | Illustrations similar - errors and misprints excepted

* Angaben beziehen sich ausschließlich auf die grundlegende Traversenkonstruktion mit einfachen Bodenplatten inkl. Statik bis Windzone 2 (<WS 8) (FR03-08 ca. 60cm Dachüberstand). Nicht enthalten ist jegliches Zubehör wie Dachplanen, Seitenverkleidungen, Windverbände, Bühnenpodeste, Ballastierungen, sowie Dekoartikel und Veranstaltungstechnik. Dieses Zubehör bieten wir Ihnen natürlich gerne separat an.

* Offers are exclusively linked to the basic truss construction with simple base plates incl. Statics up to wind zone 2 (<WS 8) (FR03-08 60cm roof overhang). Not included is any accessories such as roof tarpaulins, side panels, wind bandages, stage platforms, ballastings, as well as decorative items and event technology. Of course, we will gladly offer you these accessories separately.



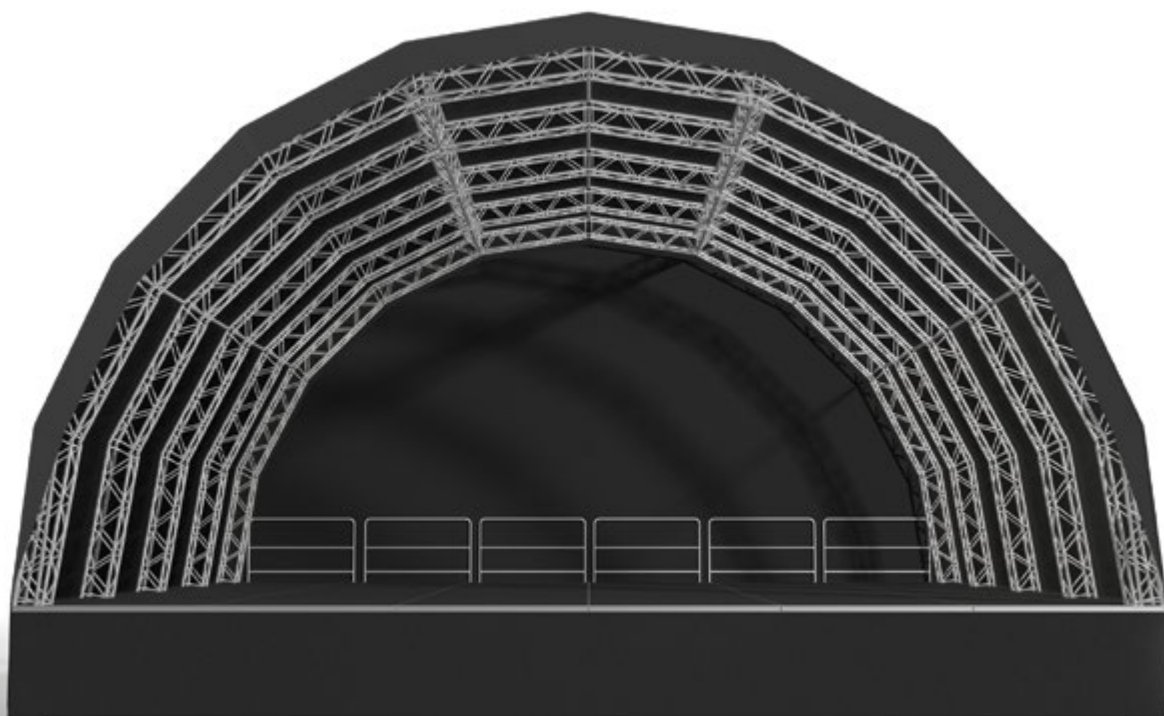

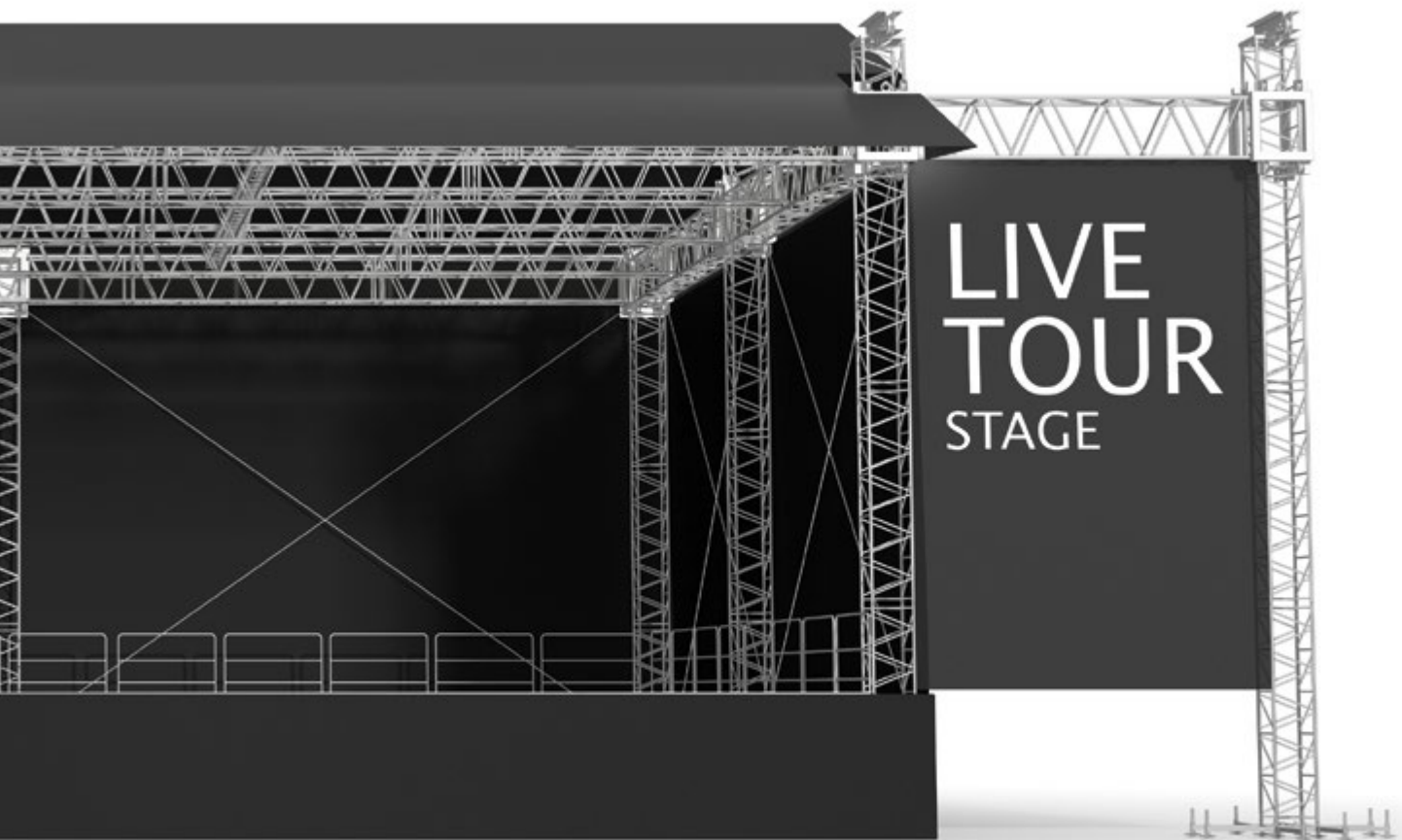
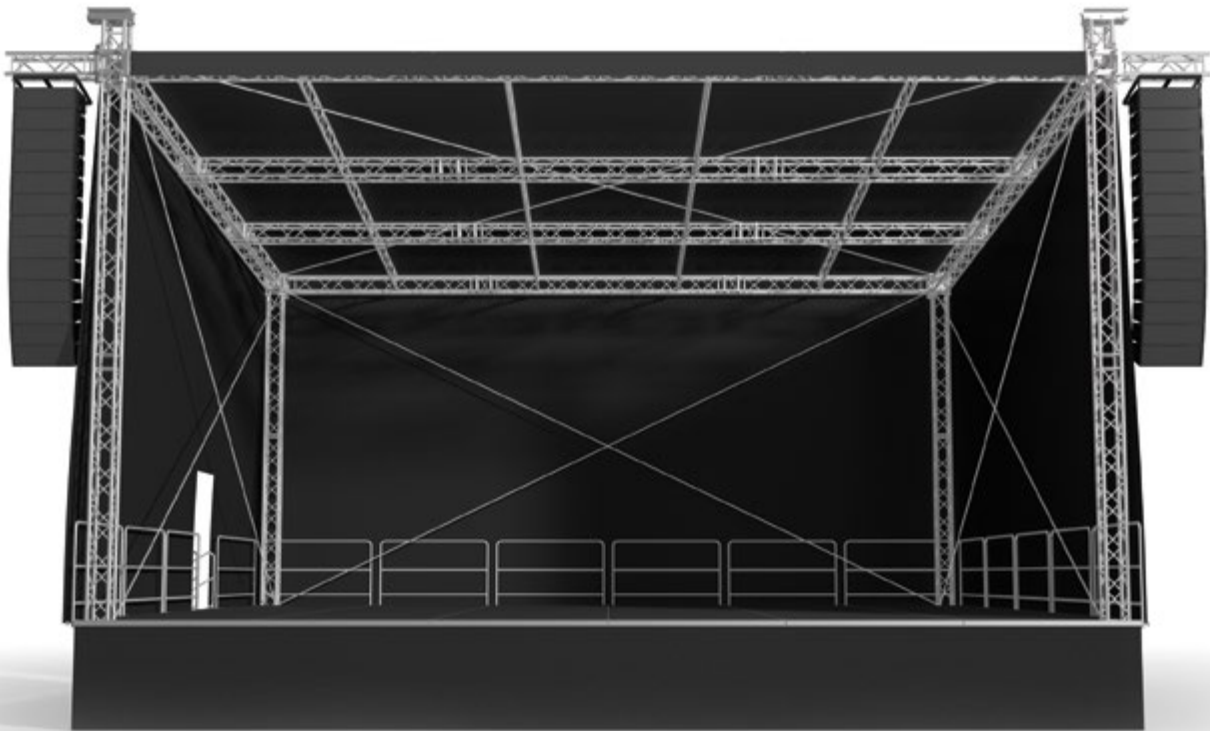

Anwendungsbeispiel TR,FR und PR-Bühnendachsysteme | *Application example TR, FR and PR stage roof systems*
Abbildungen ähnlich - Irrtümer und Druckfehler vorbehalten | *Illustrations similar - errors and misprints excepted*

PODESTE

Stage Platforms

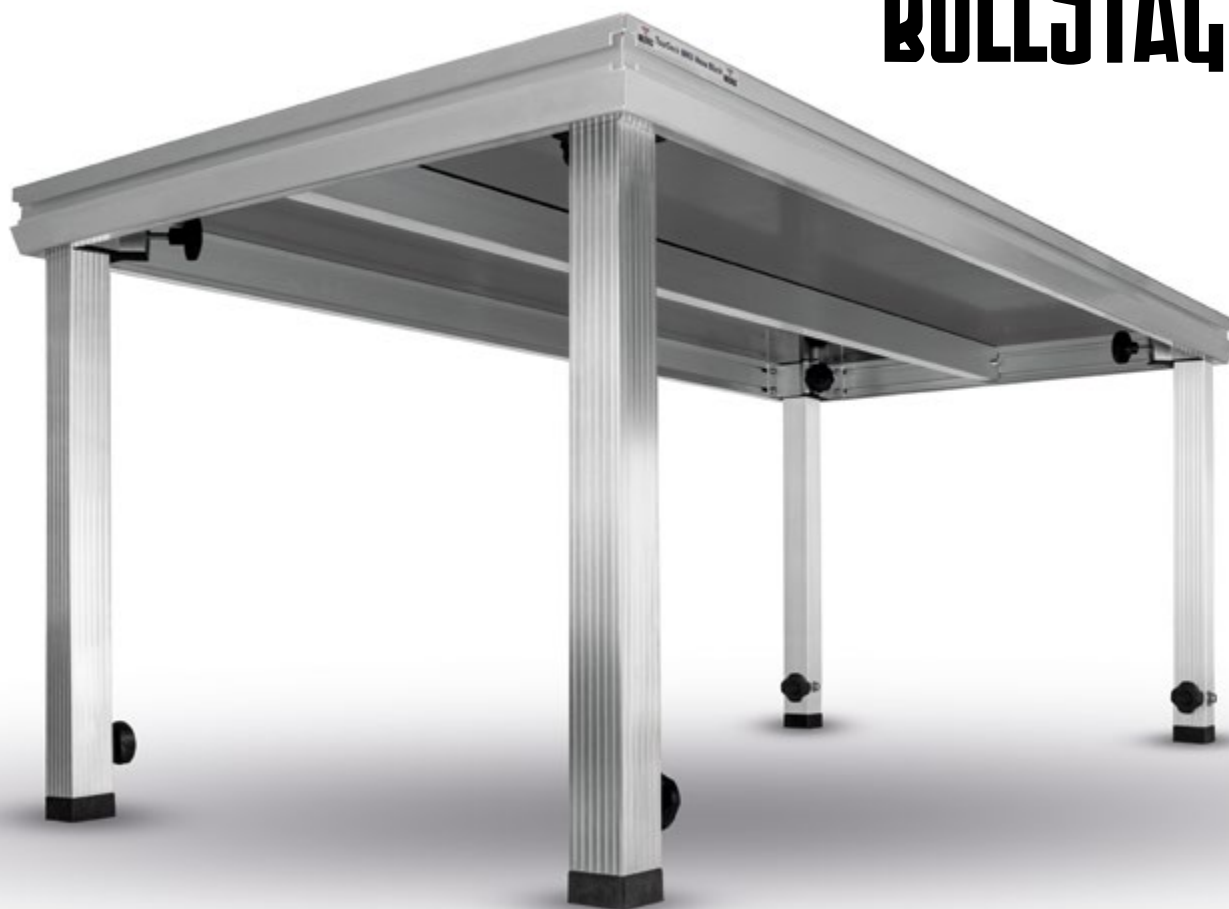

BÜHNENPODESTE

STAGE PLATFORMS

Kompromisslos und kraftvoll wie ein wütender Stier - die neuen Bühnenpodeste von Bullstage bieten geballte Power zu einem unschlagbaren Preis! Die Bühnenpodeste mit der innovativen Alu-Slight-Leichtbauweise sind ein starker Partner im Bühnenbau und bieten dank der umfangreichen Kompatibilität zu herkömmlichen Baureihen ein Höchstmaß an Anwenderfreundlichkeit. Ob als Podeste oder mobile Bühnenelemente, Sitz- bzw. Stehplatztribünen, schraubenlose Open-Air-Dachkonstruktionen oder individuelle Sonderkonstruktionen - Bullstage lässt überall seine Muskeln spielen.

Uncompromising and powerful like a raging bull - the new stageplatforms of Bullstage offer concentrated power at an unbeatable price! The stageplatforms with the innovative Alu-Slight-Lightweight construction are a strong partner in stage construction and offer the highest level of user-friendliness, thanks to the extensive compatibility with conventional constructions. Whether as platforms or mobile stage elements, sitting or standing grandstand, screwless open-air roof structures or individual special designs - Bullstage flexes its muscles everywhere.

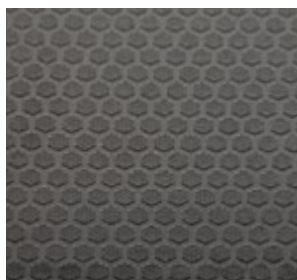

Hexaoberfläche aus Holz für Outdoor
Wooden hexagon surface for outdoor

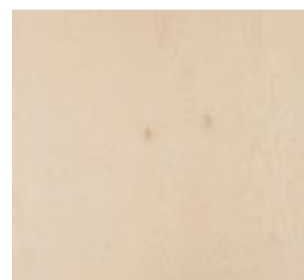

Naturholzplatte für Indoor
Naturewood tabletop for indoor

TourDeck MK II - Podest 2x1 m
TourDeck MK II - Platform 2x1 m



Maße | Dimensions: 200 x 100 x 9 cm; Traglast | Load: 750 kg/m², Gewicht | Weight: ~ 33,1 kg
Art.-Nr.: Outdoor: 405000010; Indoor: 405000410

TourDeck MK II - Podest 2x0,5 m
TourDeck MK II - Platform 2x0,5 m



Maße | Dimensions: 200 x 50 x 9 cm; Traglast | Load: 750 kg/m², Gewicht | Weight: ~ 19,62 kg
Art.-Nr.: Outdoor: 405000015; Indoor: 405000415

TourDeck MK II - Podest 2x0,3 m
TourDeck MK II - Platform 2x0,3 m



Maße | Dimensions: 200 x 30 x 9 cm; Traglast | Load: 750 kg/m², Gewicht | Weight: ~ 14,92 kg
Art.-Nr.: Outdoor: 405000016; Indoor: 405000416

TourDeck MK II - Podest 1x1 m
TourDeck MK II - Platform 1x1 m



Maße | Dimensions: 100 x 100 x 9 cm; Traglast | Load: 750 kg/m², Gewicht | Weight: ~ 19,56 kg
Art.-Nr.: Outdoor: 405000020; Indoor: 405000420

TourDeck MK II - Podest 1x0,5 m
TourDeck MK II - Platform 1x0,5 m



Maße | Dimensions: 100 x 50 x 9 cm; Traglast | Load: 750 kg/m², Gewicht | Weight: ~ 12,08 kg
Art.-Nr.: Outdoor: 405000025; Indoor: 405000425

TourDeck MK II - Podest 1x0,3 m
TourDeck MK II - Platform 1x0,3 m



Maße | Dimensions: 100 x 30 x 9 cm; Traglast | Load: 750 kg/m², Gewicht | Weight: ~ 9,24 kg
Art.-Nr.: Outdoor: 405000026; Indoor: 405000426

TourDeck MK II - Aussparung
TourDeck MK II - Cut-out



Maße | Dimensions: 200 x 100 x 9 cm, Traglast | Load: 750 kg pro m², Aussparung | Cut-out: 30x30 cm
Gewicht | Weight: ~ 33,6 kg
Art.-Nr.: 405000011 Art.-Nr.: 405000012

Sicherheitsgeländer 1 m oder 0,5 m
Safety railing 1 m or 0,5 m



Höhe: 110 cm; für 1 m oder 0,5 m Podestbreite | Height: 110 cm; for 1 m or 0,5 m platform width
Art.-Nr.: 405000235 Art.-Nr.: 405000240

Teleskopfuß u. Wechselfuß
Telescopic leg and changing leg



Teleskopfuß Höhe High: 40 - 60 cm	Art.-Nr.: 405000090
Teleskopfuß Höhe High: 60 - 100 cm	Art.-Nr.: 405000095
Teleskopfuß Höhe High: 80 - 140 cm	Art.-Nr.: 405000100
Teleskopfuß Höhe High: 100 - 180 cm	Art.-Nr.: 405000105
Teleskopfuß Höhe High: 120 - 220 cm	Art.-Nr.: 405000110
Wechselfuß Höhe High: 20 cm	Art.-Nr.: 405000115
Wechselfuß Höhe High: 40 cm	Art.-Nr.: 405000120
Wechselfuß Höhe High: 60 cm	Art.-Nr.: 405000125
Wechselfuß Höhe High: 80 cm	Art.-Nr.: 405000130
Wechselfuß Höhe High: 100 cm	Art.-Nr.: 405000135
Wechselfuß Höhe High: 120 cm	Art.-Nr.: 405000140
Wechselfuß Höhe High: 140 cm	Art.-Nr.: 405000145
Wechselfuß Höhe High: 160 cm	Art.-Nr.: 405000150
Wechselfuß Höhe High: 180 cm	Art.-Nr.: 405000155
Wechselfuß Höhe High: 200 cm	Art.-Nr.: 405000160

Sicherheitsgeländer für 2 m
Safety railing 2 m



Höhe: 110 cm; für 2 m Podestbreite | Height: 110 cm; for 2 m platform width
Art.-Nr.: 405000230

Bühnenabsturzsisicherung
Safety handrails



Maße | Dimens.: 38 x 4 x 122 cm Art.-Nr.: 405000080
Maße | Dimens.: 88 x 4 x 122 cm Art.-Nr.: 405000075
Maße | Dimens.: 188 x 4 x 122 cm Art.-Nr.: 405000070

PODESTE

Stage Platforms

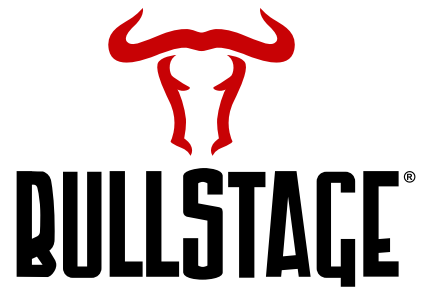

Treppengeländer
Stair handrails

für Vario I for adjustable stairs Art.-Nr.: 405000065
für 3-Stufen I for 3-steps Art.-Nr.: 405000062
für 4/5 -Stufen I for 4/5-steps Art.-Nr.: 405000063

Vario Treppen versch. Größen
Adjustable stairs

Höhe I High: 40 - 60 cm Art.-Nr.: 405000030
Höhe I High: 60 - 100 cm Art.-Nr.: 405000035
Höhe I High: 80 - 140 cm Art.-Nr.: 405000040
Höhe I High: 100 - 180 cm Art.-Nr.: 405000045

Anstelltreppe/Erweiterungsstufe
Stairs and extension steps

40 cm 1-stufig I 1-step Art.-Nr.: 405000049
40-60 cm 2-stufig I 2-steps Art.-Nr.: 405000050
80 cm Erweiterung I Extension Art.-Nr.: 405000055
100 cm Erweiterung I Extension Art.-Nr.: 405000060

Aufnahme für Geländer
Safety railing assembly clamp

Art.-Nr.: 405000245

Eck- / Endaufnahme für Geländer
Safety railing assembly corner-clamp

Art.-Nr.: 405000250

Aufnahme Bühnenabsturzsch.
Handrail assembly clamp

Art.-Nr.: 405000215

Verbinder für Geländer
Connector for handrails

Maße I Dimensions: 24 x 4 x 5,5 cm
Art.-Nr.: 405000085

Fußverbinder
Leg clamp

für 2 Füße I for 2 legs Art.-Nr.: 405000205
für 4 Füße I for 4 legs Art.-Nr.: 405000210

Verbindungsklammer
Deck clamp

Art.-Nr.: 405000200

Nutenkanalverbinder
Clamping clamp

Art.-Nr.: 405000195

Nutenstein
Sliding block

Einzel I Single: M8 Art.-Nr.: 405000170
Einzel I Single: M10 Art.-Nr.: 405000175
Doppel I Double: M8 Art.-Nr.: 405000180
Einzel I Double: M10 Art.-Nr.: 405000185

Transportrolle
Transport wheel

Maße I Dimensions: 60 x 60 mm - 40 cm
Art.-Nr.: 405000165

Stapel- & Transportwagen

Dolly



für Podeste | for Platforms Art.-Nr.: 405000220

Transportwagen

Dolly



für Geländer | for Handrails Art.-Nr.: 405000225

Kunststoffkappen für FüÙe

Plastic caps for legs



Teleskopfuß | telescopic leg Art.-Nr.: 405000085
Wechselfuß | changing leg Art.-Nr.: 405000085

Rändelschraube

Knurled-head screw



Art.-Nr.: 405000275

Anpresswinkel

Pressure square



Art.-Nr.: 405000270

Nivellier Nutenstein

Self leveling insert



Art.-Nr.: 405000190

Abbildungen ähnlich - Irrtümer und Druckfehler vorbehalten | Illustrations similar - errors and misprints excepted

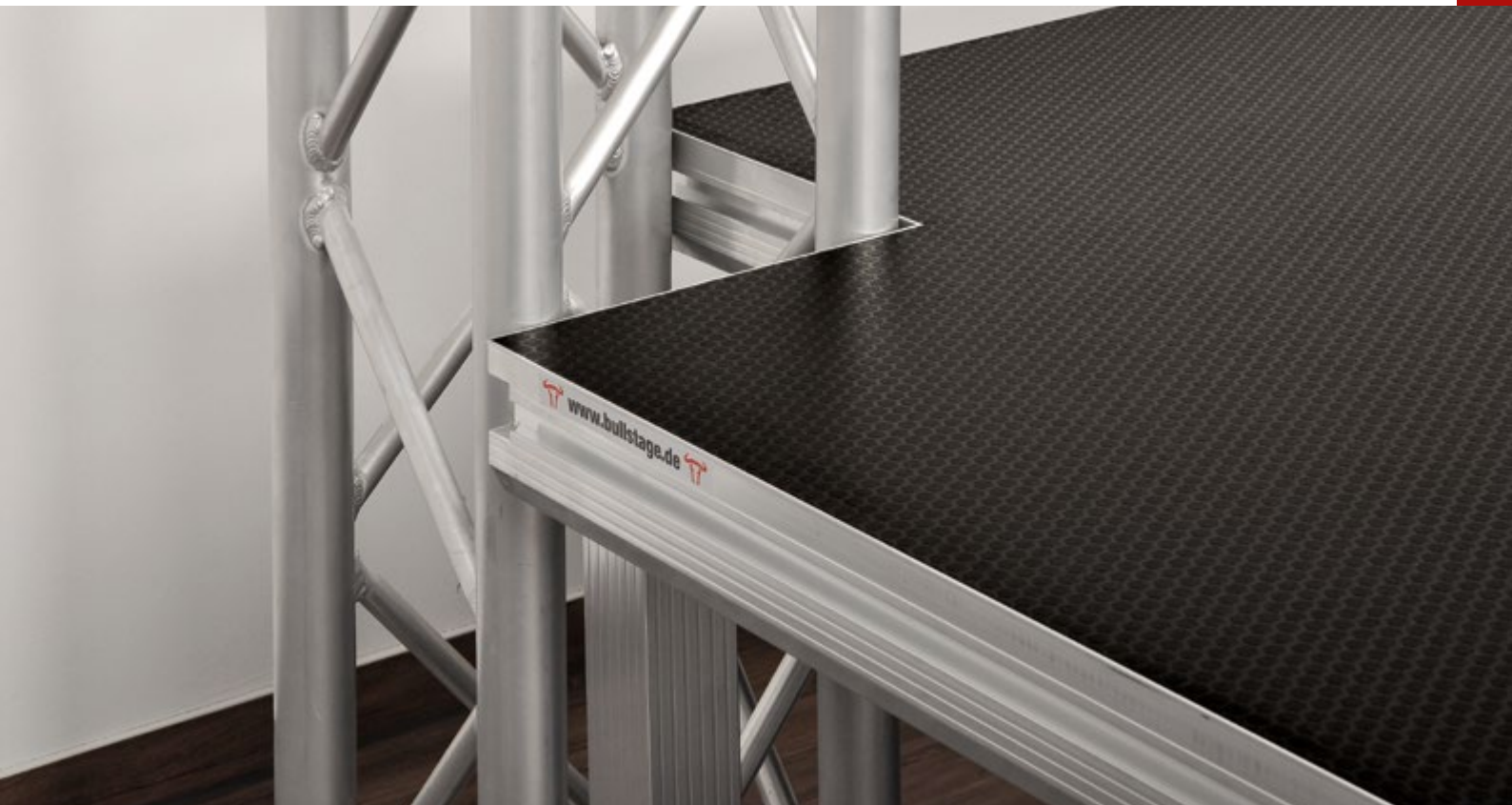



TRAVERSEN-MÖBEL

TRUSS-FURNITURE

Dass sich Aluminium-Traversen in den unterschiedlichsten Bereichen kreativ anwenden lassen, zeigen unsere Naxpro-Truss Traversen-Möbel. Mit ihrer charakteristischen Traversenoptik integrieren sie sich perfekt in jeden Traversen-Messestand und erschaffen somit ein harmonisches Gesamtbild zwischen Inventar und Umgebung. In stilvollen Bars und Discos setzen die Naxpro-Truss Traversenmöbel optische Highlights und unterstreichen das edle Ambiente.

Our Naxpro-Truss furniture show that aluminum trusses can be creatively applied in the most different areas. With its characteristic truss look they fit perfectly in every exhibition stand and hence create a harmonious atmosphere between inventory and environment. In stylish bars as well as in discos the Naxpro-Truss furniture sets visual highlights, underlining the gallant ambience.



Bartisch gerade
Trusstable straight



Durchmesser Tischplatte | Diameter tabletop: 60 cm
Höhe | Height: ca. 108 cm
Art.-Nr.: 40000925

Stehtisch geschwungen
Trusstable curved



Durchmesser Tischplatte | Diameter tabletop: 60 cm
Höhe | Height: ca. 110 cm
Art.-Nr.: 40000910

Barhocker gerade
Chair straight



Durchmesser Sitzfläche | Diameter seat: 35 cm
Höhe | Height: ca. 84 cm
Art.-Nr.: 40000915

Barhocker rund
Chair round



Durchmesser Sitzfläche | Diameter seat: 35 cm
Höhe | Height: ca. 84 cm
Art.-Nr.: 40000905

Traversenhocker 8-eckig
Chair 8-square



Durchmesser Sitzfläche | Diameter seat: 35 cm
Höhe | Height: ca. 82,5 cm
Art.-Nr.: 40000920

Rednerpult Business
Lectern Business



Höhe | Height: 101 - 113 cm,
Legierung | Alloy: EN AW 6082 T6,
Gewicht | Weight: ~ 7,3 kg
Art.-Nr.: 40000230

Rednerpult geschwungen
Lectern curved



Abmessungen | Dimensions: 40 x 50 x 125 cm
Legierung | Alloy: EN AW 6060 T66,
Gewicht | Weight: ~ 5,9 kg
Art.-Nr.: 40000250

Katalogständer
Catalogue stand



Abmessungen | Dimensions: 83 x 57 x 191 cm
Gewicht | Weight: ~ 14,7 kg
Art.-Nr.: 40000901

Farbige Traversenmöbel
Colored Truss furniture



Die Naxpro-Truss Traversenmöbel können Sie in allen gängigen RAL-Farben erhalten. | You can get the Naxpro-Truss truss furniture in all standard RAL-colors.

Theke geschwungen
Bar curved



Abmessungen (LxBxH) | Dimensions:
1900 x 500 x 970 mm
Inkl. Druck | Incl. Print
Art.-Nr.: 40000945

Theke rund
Bar round



Höhe | Height: 940 mm
Durchmesser | Diameter: 500 mm
Inkl. Druck | Incl. print
Art.-Nr.: 40000950

Info Counter
Info Counter



Abmessungen (LxBxH) | Dimensions:
1200 x 400 x 1030 mm
Ohne Druck | Without print
Art.-Nr.: 40000450



TRAVERSEN TV-STÄNDER FD 34

TRUSS TV-STAND FD 34

Artikel-Nr.: 307000075

Bestehend aus:

- 1 x Naxpro-Truss FD 34 Strecke 200 cm
 - 1 x Naxpro-Truss Multi Base Stahl verz. 800x800x15 mm für FD21-HD44
 - 1 x LED / LCD TV Traversenhalterung 42-60", bis max 45 kg
 - 1 x Sicherheits-Fangseil BGVC1 60cm x 6 mm bis 22 kg
- (TV nicht im Lieferumfang enthalten)

Consisting of:

- 1 x Naxpro-Truss FD 34 Straight 200 cm
 - 1 x Naxpro-Truss Multi Base galv. 800x800x15 mm for FD21-HD44
 - 1 x LED / LCD TV Truss mounting 42-60", max. load 45 kg
 - 1 x Safety rope BGVC1 60 cm x 6 mm up to 22 kg
- (TV not included)

TRAVERSEN TV-STÄNDER FD 33

TRUSS TV-STAND FD 33

Artikel-Nr.: 307000070

Bestehend aus:

- 1 x Naxpro-Truss FD 33 Strecke 200 cm
 - 1 x Naxpro-Truss Multi Base Stahl verz. Ø650x15 mm für FD21-HD44
 - 1 x LED / LCD TV Traversenhalterung 42-50", bis max 30 kg
 - 1 x Sicherheits-Fangseil BGVC1 60cm x 6 mm bis 22 kg
- (TV nicht im Lieferumfang enthalten)

Consisting of:

- 1 x Naxpro-Truss FD 33 Straight 200 cm
 - 1 x Naxpro-Truss Multi Base galv. Ø650x15 mm for FD21-HD44
 - 1 x LED / LCD TV Truss mounting 42-50", max. load 30 kg
 - 1 x Safety rope BGVC1 60 cm x 6 mm up to 22 kg
- (TV not included)



Get ready for entertainment.



Anwendungsbeispiel FD 34 | Application example FD 34
Abbildungen ähnlich - Irrtümer und Druckfehler vorbehalten | Illustrations similar - errors and misprints excepted

MESSEKABINEN

Exhibition-Cabin



MODULARE MESSEKABINE

MODULAR EXHIBITION CABIN

Artikel-Nr.: 309001550

Die modularen Messekabinen von Naxpro-Truss bestehen aus hochwertigen Aluminiumprofilen in Verbindung mit Messebauplatten und eignen sich ideal als Abstellraum, Messeküche oder Umkleieraum für den Einsatz auf Messen und Events. Die Elemente schaffen klare Abgrenzungen und lassen sich nach Belieben erweitern z.B. zum Besprechungsraum in dem Verkaufsgespräche mit einem Höchstmaß an Privatsphäre und Diskretion geführt werden können.

Sie erhalten das Naxpro-Truss modulare System bestehend aus folgenden Bauteilen:

- 3 x Naxpro-Truss Messekabinen Wandmodul 100 cm
- 1 x Naxpro-Truss Messekabinen Türmodul (Tür = 198 x 72 cm)
- 7 x Naxpro-Truss Messekabinen Endverbinder
- 1 x Naxpro-Truss Messekabinen Türverbinder
- 16 x Naxpro-Truss Messekabinen Bolzen gebogen

Auf Anfrage können die Elemente individuell als Werbefläche bedruckt oder mit Sondermaßen in kurzer Zeit konstruiert werden.

Technische Daten Naxpro-Truss modulare Messekabine:

- Tragrohr: 50 x 50 x 2 mm
- Legierung: EN AW 6060 T6
- Außenabmessungen: ~ 100 x 110 x 230 cm (LxBxH)
- Gesamtfläche: ~ 1 m²
- Gesamtgewicht: ~ 90 kg

Naxpro-Truss's modular cabin consist of high-quality aluminum profiles in conjunction with exhibition building boards and are ideally suited as storage areas, kitchens or dressing rooms for use at trade fairs and events. The elements create clear boundaries and can be expanded as desired. It can also be used as a meeting room for conversations with a maximum of privacy and discretion.

You will receive the Naxpro-Truss modular system consisting of the following components:

- 3 x Naxpro-Truss cabin wall module 100 cm*
- 1 x Naxpro-Truss cabin door module (door = 198 x 72 cm)*
- 7 x Naxpro-Truss cabin end connectors*
- 1 x Naxpro-Truss cabin door connector*
- 16 x Naxpro-Truss cabin bolt bent*

On request, the elements can be individually printed as an advertising surface or constructed with special dimensions in a short time.

Technical data Naxpro-Truss modular booth:

- Mainpipe: 50 x 50 x 2 mm*
- Alloy: EN AW 6060 T6*
- Outer dimensions: ~ 100 x 110 x 230 cm (LxWxH)*
- Total area: ~1 m²*
- Total weight: ~ 90 kg*

Wandmodul 100 cm
Wall module 100 cm



Tragrohr: 50x50x2mm, Maße: ~ 230x100cm (LxB),
Gewicht: ~ 20kg | tube: 50x50x2mm, dimensions: ~
230x100cm (LxB), weight: ~20 kg Art-Nr.: 309001000

Wandmodul 50 cm
Wall module 50 cm



Tragrohr: 50x50x2mm, Maße: ~230x50cm (LxB),
Gewicht: ~12 kg | tube: 50x50x2mm, dimensions: ~
230x50cm (LxB), weight: ~12 kg Art-Nr.: 309000050

Türmodul Anschlag rechts
Door module right



Tragrohr: 50x50x2mm, Maße ~198x72cm (LxB),
Gewicht: ~ 30 kg | tube: 50x50x2mm, dimensions ~
198x72cm (LxB), weight: ~30 kg Art-Nr.: 309001700

Türmodul Anschlag links
Door module left



Tragrohr: 50x50x2mm, Maße ~198x72cm (LxB),
Gewicht: ~ 30 kg | tube: 50x50x2mm, dimensions ~
198x72cm (LxB), weight: ~30 kg Art-Nr.: 309001705

Endverbinder
Foot connector



Gewicht: ~ 0,420 kg, Maße: ~ 10 x 4,6 x 5 cm
weight: ~ 0,420 kg, dimensions: ~ 10 x 4,6 x 5 cm
Art-Nr.: 309001750

Sicherungsbolzen
Securing bolt bent



Gewicht: ~ 0,004 kg, Maße: ~ 2,5 cm
weight: ~ 0,004 kg, dimensions: ~ 2,5 cm
Art-Nr.: 309001800

Abbildungen ähnlich - Irrtümer und Druckfehler vorbehalten | Illustrations similar - errors and misprints excepted



Anwendungsbeispiel Messekabine | Application example exhibition cabin

U-FRAME U-TOP



MODULARES RIGGING-SYSTEM

MODULAR RIGGING-SYSTEM

Beim Einsatz von mobilen Traversensystemen steht oft das einfache Handling der Bauteile im Vordergrund. Ob Messestände, mobile Beleuchtungseinheiten oder ganze Konzertbühnen – der Auf- und Abbau der Anlagen muss häufig in kürzester Zeit erfolgen. Intelligente Traversenlösungen bieten hier den entscheidenden Vorteil, sie optimieren und vereinfachen die immer wiederkehrenden Arbeitsabläufe, verkürzen Montagezeiten und sparen dadurch letztendlich bares Geld.

Naxpro-Truss bietet mit U-Frame und U-Top ein flexibles und modulares Rahmensystem an, das durch seine schier unendliche Skalierbarkeit bei der Installation von frei hängenden Scheinwerfern genau diesen Nutzen bietet. Die Kombination aus Einzel- und Doppelaufhängungen kann dabei sowohl hängend als auch stehend montiert werden. Die Naxpro-Truss U-Frame- und U-Top-Bauteile sind speziell für die effektive und reibungslose Anwendung in den unterschiedlichsten Veranstaltungsbereichen konzipiert und somit auch problemlos in allen anspruchsvollen Traversenkonstruktionen verwendbar.

When using mobile truss systems it is often the convenient handling of the components that have the highest priority. Whether exhibition stands, mobile lighting units or entire concert stages - the assembly and disassembly of the installations must often be done in a very short period of time. Intelligent truss solutions deliver a decisive advantage, they optimize and simplify recurring work processes, shorten assembly times and ultimately save money.



Naxpro-Truss offers with U-Frame and U-Top a flexible and modular frame system that accurately provides these benefits through its sheer endless scalability when installing free-hanging spotlights. The combination of single and double suspensions can be mounted either hanging or standing. The Naxpro-Truss U-frame and U-Top-components have been designed for the effective and smooth application in the most diverse event areas.





FD 31 U-TOP 50/100

FD 31 U-Top 50 - Modulares Rigging System
FD 31 U-Top 100 - Modulares Rigging System

Art.-Nr.: 300316055
Art.-Nr.: 300316105



FD 31 U-FRAME 50/100

FD 31 U-Frame 50 Low - Modulares Rigging System
FD 31 U-Frame 50 High - Modulares Rigging System
FD 31 U-Frame 100 - Modulares Rigging System

Art.-Nr.: 300316050
Art.-Nr.: 300316051
Art.-Nr.: 300316100

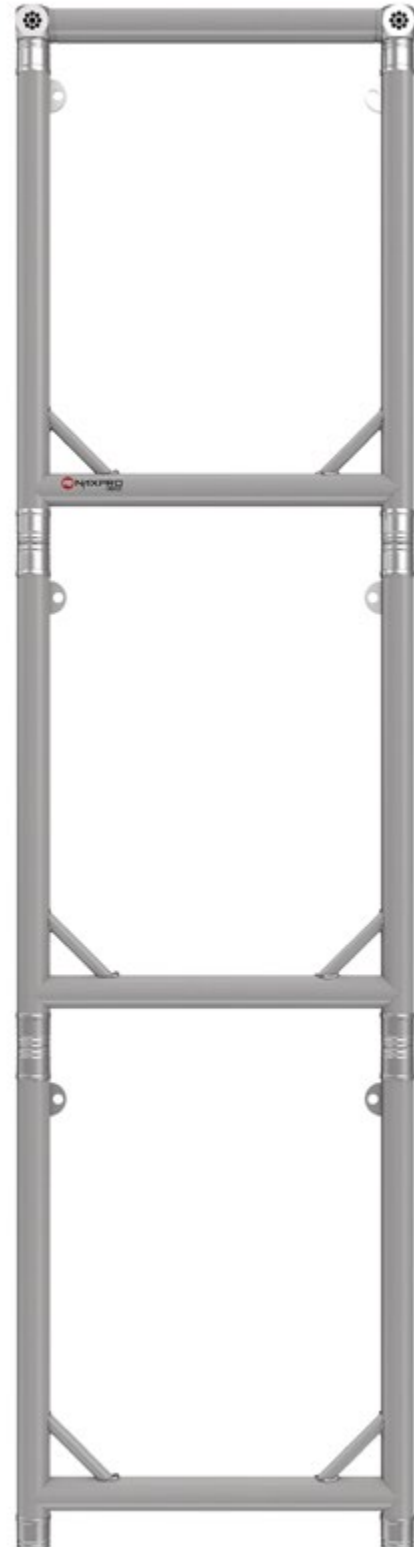

ZUBEHÖR

Rundschlingen Steelflex

Round slings steelflex



Stahleinlage Steelflex 1 t | Steel insert steelflex 1 t



Stahleinlage Steelflex 2 t | Steel insert steelflex 2 t

RUNDSCHLINGEN STEELFLEX 1 T UND 2 T

ROUND SLINGS STEELFLEX 1 T AND 2 T

Umfang Outline	Nutzlänge Working length	Anwendung DGUV17 (BGVC-1) Application DGUV17 (BGVC-1)	Traglast Max. Load WLL	Art.-Nr.
1,0 m	0,5 m	0,5 t	1 t	400201360
2,0 m	1,0 m	0,5 t	1 t	400201365
3,0 m	1,5 m	0,5 t	1 t	400201370
4,0 m	2,0 m	0,5 t	1 t	400201375
6,0 m	3,0 m	0,5 t	1 t	400201380
8,0 m	4,0 m	0,5 t	1 t	400201385
1,0 m	0,5 m	1 t	2 t	400204260
2,0 m	1,0 m	1 t	2 t	400204265
3,0 m	1,5 m	1 t	2 t	400204270
4,0 m	2,0 m	1 t	2 t	400204275
6,0 m	3,0 m	1 t	2 t	400204280

PRODUKTBESCHREIBUNG

PRODUCT DESCRIPTION

Die aus Hochleistungs-Polyesterfasern und galvanisierten Stahlseileinlagen bestehenden Steelflex von Riggatec sind nach DIN EN 1492-2, 13414-1 und 13414-3 hergestellt.

The Riggatec Steelflex, which consists of high-performance polyester fibers and galvanized steel cable inserts, are manufactured according to DIN EN 1492-2, 13414-1 and 13414-3.



Struktur | Structure

RUNDSCHLINGEN 1,1 T UND 2,1 T

ROUND SLINGS 1,1 T AND 2,1 T

Umfang Outline	Nutzlänge Working length	Traglast Max. Load WLL	Art.-Nr.
1,0 m	0,5 m	1,1 t	400201125
2,0 m	1,0 m	1,1 t	400201135
3,0 m	1,5 m	1,1 t	400201140
4,0 m	2,0 m	1,1 t	400201145
6,0 m	3,0 m	1,1 t	400201147
1,0 m	0,5 m	2,1 t	400204400
2,0 m	1,0 m	2,1 t	400204405
3,0 m	1,5 m	2,1 t	400204410
4,0 m	2,0 m	2,1 t	400204415

PRODUKTBESCHREIBUNG

PRODUCT DESCRIPTION

Die aus Hochleistungs-Polyesterfasern bestehenden doppelt gewebten Rundschlingen von Riggatec sind nach DIN EN 1492-2 hergestellt. Ihre qualitativ hochwertige Verarbeitung und hohe Tragfähigkeit machen Sie besonders sicher.

The double-woven round slings made of high-performance polyester fibers from Riggatec are manufactured according to DIN EN 1492-2. Their high-quality workmanship and high load-bearing capacity make them particularly safe.



TRUSS ADAPTER

TRUSS ADAPTER

Art.-Nr.: 400204850

Art.-Nr.: 400204855

1. Die Grundeinheit Riggatec Truss Adapter female wird mittels speziell angefertigten Traversenverbindern an das jeweilige Traversensystem verbunden. Dies ermöglicht dem Anwender, diese Verbindungsschnittstelle mit seinem jeweilig bevorzugten Truss-Hersteller zu verbauen.

2. Der Riggatec Truss Adapter wird mittels speziell angefertigten Traversenverbindern an das jeweilige Traversensystem verbunden.

1. The basic Riggatec Truss Adapter female unit is connected to the respective truss system via specially designed crossbar connectors. This allows the user to link the connection interface with their respective preferred truss-manufacturer.

2. The Riggatec Truss Adapter Pin is connected to the respective truss system via specially designed crossbar connectors.

PIMP ADAPTER

PIMP ADAPTER

Art.-Nr.: 300000080

Art.-Nr.: 300000075

Mit dem Pimp Adapter female lassen sich Naxpro-Truss Traversensysteme schnell, einfach und sicher verbinden. In Rekordgeschwindigkeit lassen sich Elemente absolut geräuscharm miteinander verbinden. Die patentierte Verschluss-Lösung bietet eine neue Möglichkeit bei der Verbindung von bereits vorhandenen Traversen. Das einfache Schnellverbindungs-System ist ohne jeglichen Werkzeugeinsatz zu handhaben, was eine wertvolle Zeitersparnis mit sich bringt. Nun können keine losen Verbindungsteile mehr verloren gehen. Durch ein optisches Signal wird der Verschluss-Status angezeigt und gewährleistet dadurch ein hohes Maß an Sicherheit. Bitte beachten Sie die reduzierten Traglasttabellen bei Verwendung dieses Systems. Dieses Verbindungssystem ist für die Naxpro-Truss FD/HD/ED Serien statisch nachgewiesen.

With the Pimp Adapter female, Naxpro-Truss truss systems can be connected quickly, easily and safely. At record speeds, elements can be connected to one another with minimal noise. The patented closure solution offers a new possibility when connecting existing trusses. The simple quick connect system can be handled without any use of tools, resulting in valuable time savings. Now no loose connection parts can be lost anymore. An optical signal indicates the shutter status, ensuring a high level of safety. Please note the reduced load charts when using this system. This connection system is statically proven for the Naxpro-Truss FD / HD / ED series.



Art.-Nr.: 400204850

Adapter female Schnellverbinder
Adapter female quick connector



Art.-Nr.: 400204855

Adapter Pin male M12 x 16 mm
Adapter pin male M12 x 16 mm



Art.-Nr.: 300000080

Female FD/HD/ED Systeme
Female FD/HD/ED systems



Male FD/HD/ED Systeme
Male FD/HD/ED systems

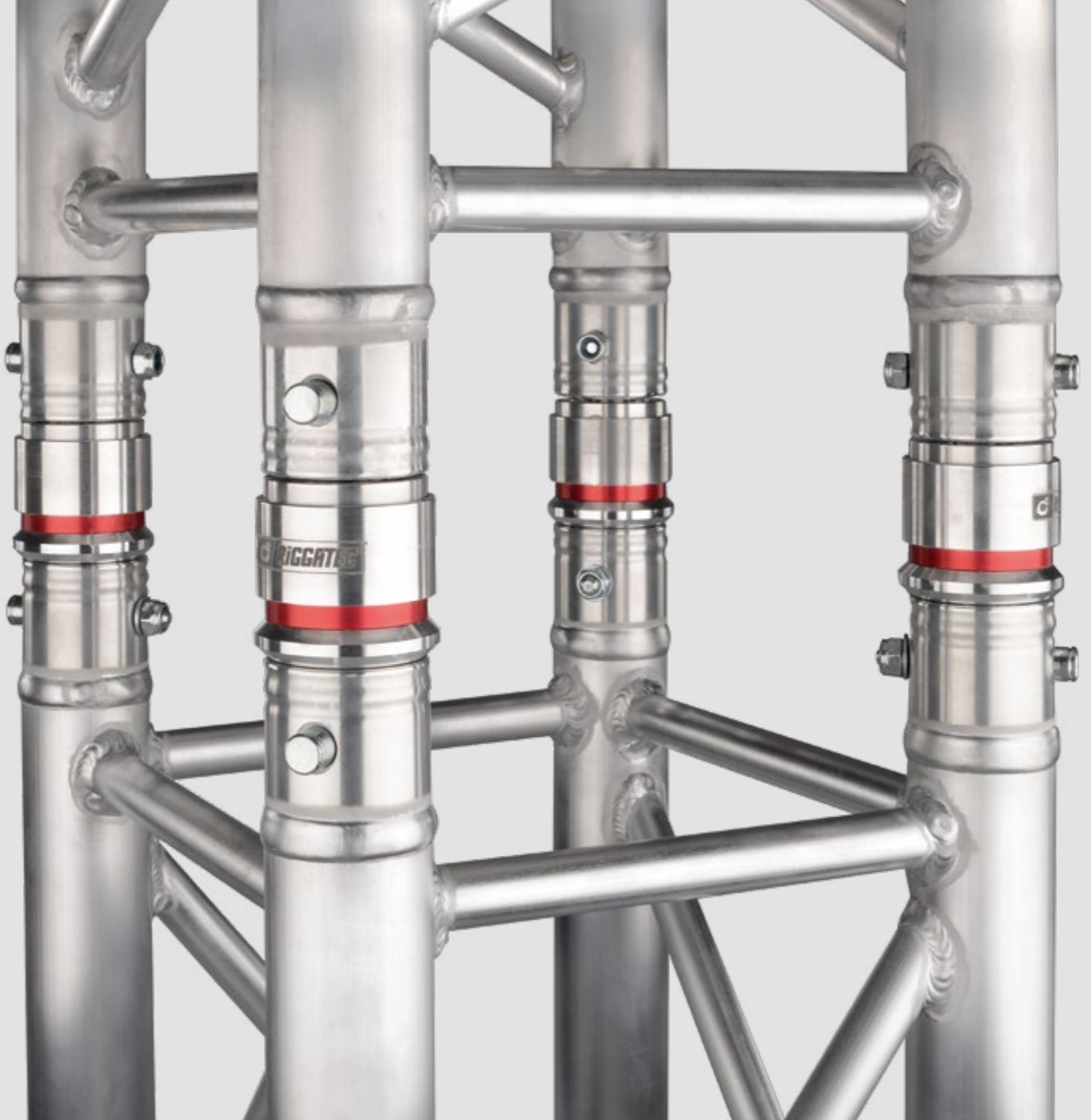

TRUSS ADAPTER SCHWARZ

TRUSS ADAPTER BLACK



Art.-Nr.: 400204852



Art.-Nr.: 300000085

Abbildungen ähnlich - Irrtümer und Druckfehler vorbehalten | Illustrations similar - errors and misprints excepted

ZUBEHÖR

Schnellverbinder

Quick connector system



Adapter Pin male M12 Gewinde
Adapter pin male M12-thread



Adapter Pin male M12 x 19 mm Gewinde
Adapter pin male M12 x 19 mm thread
Art.-Nr.: 400204860

Adapter Pin male/male Standard
Adapter pin male/male standard



Art.-Nr.: 400204865

Pimp Adapter Starter Kit
Pimp adapter starter kit



12 x Pimp Adapter female und male, passender Bolzen
inklusive R-Clip | 12 x Pimp Adapter female and male,
suitable bolt inclusive R-Clip **Art.-Nr.: 400204870**

Abbildungen ähnlich - Irrtümer und Druckfehler vorbehalten | Illustrations similar - errors and misprints excepted





ZUBEHÖR

FD 21-24

Accessories for FD 21-24



Halbschelle Klein
Half coupler small



Tragkraft | Capacity: 10 kg; für FD 14 und 30er Diagonalen | for FD 14 and 30th diagonals
Art.-Nr.: silber: 400200963; schwarz: 400200964

Halbschelle
Half coupler



Tragkraft | Capacity: 75 kg; Gewinde | Thread: M8 & M10; Breite | Width: 30 mm
Art.-Nr.: silber: 400200960; schwarz: 400200970

Drehbare Doppelschelle
Double swivel coupler



Tragkraft | Capacity: 50 kg; Gewinde | Thread: M8; Breite | Width: 30 mm
Art.-Nr.: silber: 400200975; schwarz: 400200976

Halbschelle mit Öse
Half coupler with bail



Tragkraft | Capacity: 75 kg; Breite | Width: 30 mm
Gewinde | Thread: M8 & M10
Art.-Nr.: silber: 400200965; schwarz: 400200966

Schelle mit Glasscheibenhalter
Coupler with glass sheet support



Tragkraft | Capacity: 20 kg
Gewinde | Thread: M10; Breite | Width: 30 mm
Art.-Nr.: <10mm: 400202235; <16mm: 400202240

Glasscheibenhalter
Glass sheet support



Gewinde | Thread: M10
Art.-Nr.: 6 - 10mm: 400201300
Art.-Nr.: 10 - 16mm: 400201305

Theaterhaken TH-40
Theatre hook TH-40

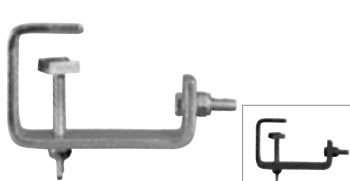

Tragkraft | Capacity: 15 kg
Für Rohrdurchmesser | Tube diameter: 40 mm
Art.-Nr.: silber: 400204030; schwarz: 400204035

Smart Hook Slim Clamp Mini
Smart hook slim clamp mini



Zugbelastung | tensile load: 75 kg
Silber Art.-Nr.: 400200961
Schwarz Art.-Nr.: 400200971

Selflock Haken Mini
Selflock hook mini



Zugbelastung | tensile load: 75 kg
Silber Art.-Nr.: 400200962
Schwarz Art.-Nr.: 400200972

Super Clamp
Super Clamp



Tragkraft | Capacity: 15 kg
Für Rohrdurchmesser | Tube diameter: 13-55 mm
Art.-Nr.: 402000095

Traversenhängepunkt
Truss hanging point



Für FD 23 oder FD 24 | For FD 23 or FD 24
Tragkraft | Capacity: 75 kg
Silber Art.-Nr.: 400200685
Schwarz Art.-Nr.: 400200686

Stativ-Aufnahme
Tripod adapter



Für FD 23 oder FD 24 | For FD 23 or FD 24
Art.-Nr.: 400000940

Flügelmutter
Wing nut



Silber M8
Schwarz M8
Silber M12
Schwarz M12

Art.-Nr.: 400200096
Art.-Nr.: 400200097
Art.-Nr.: 400200098
Art.-Nr.: 400200099

Endstück
Endpiece



Art.-Nr.: 300000535

Abstandhalter
Spacer



Spacer male 1 cm:	Art.-Nr.: 300000201
Spacer male 2 cm:	Art.-Nr.: 300000202
Spacer male 3 cm:	Art.-Nr.: 300000203
Spacer male 4 cm:	Art.-Nr.: 300000204
Spacer male 5 cm:	Art.-Nr.: 300000205
Spacer male 6 cm:	Art.-Nr.: 300000206
Spacer male 7 cm:	Art.-Nr.: 300000207
Spacer male 8 cm:	Art.-Nr.: 300000208
Spacer male 9 cm:	Art.-Nr.: 300000209
Spacer male 10 cm:	Art.-Nr.: 300000210
Spacer female 11 cm:	Art.-Nr.: 300000211
Spacer female 12 cm:	Art.-Nr.: 300000212
Spacer female 13 cm:	Art.-Nr.: 300000213
Spacer female 14 cm:	Art.-Nr.: 300000214
Spacer female 15 cm:	Art.-Nr.: 300000215
Spacer female 16 cm:	Art.-Nr.: 300000216

Verbinderset
Connection-set



1 Konus, 2 Bolzen, 2 R-Clips | 1 cone, 2 bolts,
2 R-clips

Art.-Nr.: 300000555

Halbkonus
Half-cone



Gewinde | Thread: M8
M8 Standard:
M8 + 10 mm Space:

Art.-Nr.: 300000510
Art.-Nr.: 300000540

R-Clip
R-Clip

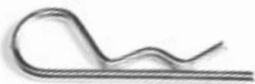

Art.-Nr.: 300000530

Bolzen
Bolt



Bolzen | bolt:
Bolzen kurz | short:
Bolzen M5-Gewinde | M5-thread:

Art.-Nr.: 300000515
Art.-Nr.: 300000506
Art.-Nr.: 300000520

Konus
Cone



Für FD 21 - FD 24 | For FD 21 - FD 24

Art.-Nr.: 300000525

Abbildungen ähnlich - Irrtümer und Druckfehler vorbehalten | Illustrations similar - errors and misprints excepted



Anwendungsbeispiel FD 34 | Application example FD 34

ZUBEHÖR

FD/HD 31-44

Accessories for FD/HD 31-44



Halbschelle leicht

Half coupler light



Tragkraft | Capacity: 100 kg; Gewinde | Thread: M8 & M10; Breite | Width: 30 mm
Art.-Nr.: silber: 400200000; schwarz: 400200055

Halbschelle schmal

Half coupler slim



Tragkraft | Capacity: 200 kg; Gewinde | Thread: M10 & M12; Breite | Width: 30 mm
Art.-Nr.: silber: 400200005; schwarz: 400200060

Halbschelle breit

Half coupler standard



Tragkraft | Capacity: 500 kg; Gewinde | Thread: M10 & M12; Breite | Width: 50 mm
Art.-Nr.: silber: 400200010; schwarz: 400200065

Halbschelle schwer (48-51 mm)

Half coupler heavy (48-51 mm)



Für Rohrdurchmesser | Tube diameter: 48-51 mm
Tragkraft | Capacity: 750 kg
Art.-Nr.: silber: 400200035; schwarz: 400200068

Halbschelle schwer (60 mm)

Half coupler heavy (60 mm)



Für Rohrdurchmesser | Tube diameter: 60 mm
Tragkraft | Capacity: 750 kg
Art.-Nr.: silber: 400200036; schwarz: 400200069

Drehbare Doppelschelle leicht

Double swivel coupler light



Tragkraft | Capacity: 100 kg
Gewinde | Thread: M8; Breite | Width: 30 mm
Art.-Nr.: silber: 400200040; schwarz: 400200042

Drehbare Doppelschelle schmal

Double swivel coupler slim



Tragkraft | Capacity: 200 kg
Gewinde | Thread: M12; Breite | Width: 30 mm
Art.-Nr.: silber: 400200045; schwarz: 400200075

Doppelschelle breit fixierbar & drehbar

Double swivel coupler wide fixable & rotatable



Tragkraft | Capacity: 500 kg; zum Fixieren in 0°/90° | to fix in 0°/90°; Gewinde | Thread: M12; Breite | Width: 50 mm
Art.-Nr.: silber: 400200050; schwarz: 400200080

Doppelschelle breit, fixierbar

Swivel coupler wide, fixable



Zum Fixieren in 90° | to fix in 90°
Tragkraft | Capacity: 450 kg
Art.-Nr.: silber: 400200051; schwarz: 400200081

Halbschelle mit Öse

Half coupler with bail



Tragkraft | Capacity: 170 kg; Breite | Width: 30 mm
Gewinde | Thread: M10 & M12
Art.-Nr.: silber: 400200085; schwarz: 400200086

Schelle mit Glasscheibenhalter

Coupler with glass sheet support



Tragkraft | Capacity: 20 kg
Gewinde | Thread: M10; Breite | Width: 30 mm
Art.-Nr.: <10mm: 400201301; <16mm: 400201306

Glasscheibenhalter

Glass sheet support



Gewinde | Thread: M10
Art.-Nr.: 6 - 10mm: 400201300
Art.-Nr.: 10 - 16mm: 400201305

Halbschelle für Stromschienen
Half coupler for power tracks



Für 3-Phasenstromschienen | For 3-phase tracks
Tragkraft | Capacity: 15 kg; Breite | Width: 30 mm
Art.-Nr.: 400201115

Halbschellenhaken
Multi Clamp



Tragkraft | Capacity: 250 kg; Gewinde | Thread: M10 & M12; Breite | Width: 30 mm
Art.-Nr.: silber: 400200030; schwarz: 400200070

Halbschelle „Side-Entry“
Half coupler „Side-Entry“



Mit Konusverbinder | With cone connector
Tragkraft | Capacity: 300 kg; Breite | Width: 30 mm
Art.-Nr.: silber: 400200020; schwarz: 400200066

Halbschelle „Side-Entry“
Half coupler „Side-Entry“



Ohne Konusverbinder | Without cone connector
Tragkraft | Capacity: 300 kg; Breite | Width: 30 mm
Art.-Nr.: silber: 400200025; schwarz: 400200067

Halbschelle mit Öse
Half coupler with bail



Tragkraft | Capacity: 100 kg; Breite | Width: 30 mm
Gewinde | Thread: M10; Gewicht | Weight: ~ 0,5 kg
Art.-Nr.: silber: 400200001; schwarz: 400200056

Smart Hook Slim Clamp
Smart hook slim clamp



Zugbelastung | tensile load: 200 kg
Gewicht | Weight: ~ 0,33 kg
Art.-Nr.: silber: 400200031; schwarz: 400200071

Selflock Haken Easy
Selflock hook easy



Zugbelastung | tensile load: 250 kg
Gewicht | Weight: ~ 0,33 kg
Art.-Nr.: silber: 400200032; schwarz: 400200072

Flügelmutter
Wing nut



Silber M8 Art.-Nr.: 400200096
Schwarz M8 Art.-Nr.: 400200097
Silber M12 Art.-Nr.: 400200098
Schwarz M12 Art.-Nr.: 400200099

TV-Zapfen
TV-spigot



Gewicht | Weight: ~ 0,21 kg
Gewinde | Thread: M10 Art.-Nr.: 400200094
Gewinde | Thread: M12 Art.-Nr.: 400200095

Halbschelle Doughty T57001
Half coupler Doughty T57001



Tragkraft | Capacity: 750 kg
Gewinde | Thread: M12; Breite | Width: 30 mm
Art.-Nr.: 400200185

Traversenaufnahme für Stative
Coupler for tripods



1-/2-Punkt Traversen | 1-/2-point truss Art.-Nr.: 400201150
3-/4-Punkt Traversen | 3-/4-point truss Art.-Nr.: 400201120

Universalklammer / Cornerbrake
Universal clamp / Cornerbrake



Für 50x4 mm Rohr | For 50x4 mm tube Art.-Nr.: 400202955
Riggatec Cornerbrake 1,0 m Art.-Nr.: 400204000
Riggatec Cornerbrake 1,5 m Art.-Nr.: 400204005
Riggatec Cornerbrake 2,0 m Art.-Nr.: 400204010

ZUBEHÖR

FD/HD 31-44

Accessories for FD/HD 31-44



Traversenhängepunkt

Truss hanging point



Für 290 mm Traversen | For 290 mm trusses
Tragkraft | Capacity: 170 kg
Silber
Schwarz

Art-Nr.: 400201100
Art-Nr.: 400201101

Schwerlast - Hängepunkt

Heavy load hanging point



Für 290 mm Traversen | For 290 mm trusses
Tragkraft | Capacity: 750 kg
Silber
Schwarz

Art-Nr.: 400201105
Art-Nr.: 400201106

Schwerlast - Hängepunkt

Heavy load hanging point



Für 400 mm Traversen | For 400 mm trusses
Tragkraft | Capacity: 750 kg
Silber
Schwarz

Art-Nr.: 400201110
Art-Nr.: 400201111

Bolzen

Bolt



Bolzen Edelstahl | stainless steel: Art-Nr.: 300000065
Bolzen kurz | short: Art-Nr.: 300000066
Bolzen M8-Gewinde | M8-thread: Art-Nr.: 300000060

Claw Clamp 35/50 mm

Claw Clamp



Für 35 x 2 mm Rohr Art-Nr.: 400200980
Für 50 x 2 mm Rohr Art-Nr.: 400200987
Für 50 x 3 mm Rohr Art-Nr.: 400200988
Für 50 x 4 mm Rohr Art-Nr.: 400200989

Konus

Cone



Für FD/HD 31- 44 | For FD/HD 31-44
Art-Nr.: 300000010

Halbkonus

Half-cone



M10-Gewinde | M10-thread: Art-Nr.: 300000020
M12-Gewinde | M12-thread: Art-Nr.: 300000025
M12-Gewinde + 20 mm Space: Art-Nr.: 300000038

Adapterkonus FD 34 - FD 32

Adapter cone FD 34 - FD 32



Von 45° auf 90° | From 45° to 90°
Links | Left: Art-Nr.: 300000125
Rechts | Right: Art-Nr.: 300000130

Abstandhalter

Spacer



Spacer male 1 cm:	Art-Nr.: 300000301
Spacer male 2 cm:	Art-Nr.: 300000302
Spacer male 3 cm:	Art-Nr.: 300000303
Spacer male 4 cm:	Art-Nr.: 300000304
Spacer male 5 cm:	Art-Nr.: 300000305
Spacer male 6 cm:	Art-Nr.: 300000306
Spacer male 7 cm:	Art-Nr.: 300000307
Spacer male 8 cm:	Art-Nr.: 300000308
Spacer male 9 cm:	Art-Nr.: 300000309
Spacer male 10 cm:	Art-Nr.: 300000310
Spacer male 10,5 cm:	Art-Nr.: 300000333
Spacer female 10,5 cm:	Art-Nr.: 300000341
Spacer female 11 cm:	Art-Nr.: 300000311
Spacer female 12 cm:	Art-Nr.: 300000312
Spacer female 13 cm:	Art-Nr.: 300000313
Spacer female 14 cm:	Art-Nr.: 300000314
Spacer female 15 cm:	Art-Nr.: 300000315
Spacer female 17 cm:	Art-Nr.: 300000342
Spacer female 21 cm:	Art-Nr.: 300000343

Adapterkonus FD 33 - FD 32

Adapter cone FD 33 - FD 32



Von 60° auf 90° | From 60° to 90°
Links | Left: Art-Nr.: 300000135
Rechts | Right: Art-Nr.: 300000140

Adapterkonus FD 33 - FD 32

Adapter cone FD 33 - FD 32



Von 0° auf 90° | From 0° to 90°
Links | Left: Art-Nr.: 300000150
Rechts | Right: Art-Nr.: 300000145

R-Clip / Rastbolzen verzinkt
R-Clip / Locking bolt, galvanized



Rastbolzen verzinkt, M16
Locking bolt galvanized, M16
R-Clip
Art.-Nr.: 400200999
Art.-Nr.: 300000015

Schäkel, matt schwarz
Shackles, matt black



Schäkel / Shackles 2 t
Schäkel / Shackles 3,25 t
Schäkel / Shackles 4,75 t
Art.-Nr.: 400204540
Art.-Nr.: 400204545
Art.-Nr.: 400204550

Schäkel, hochfest
Shackles, high tensile



Größe size: 1/4"	0,50 t*	Art.-Nr.: 400200100
Größe size: 5/16"	0,75 t*	Art.-Nr.: 400200101
Größe size: 3/8"	1,00 t*	Art.-Nr.: 400200102
Größe size: 7/16"	1,50 t*	Art.-Nr.: 400200103
Größe size: 1/2"	2,00 t*	Art.-Nr.: 400200104
Größe size: 5/8"	3,25 t*	Art.-Nr.: 400200105
Größe size: 3/4"	4,75 t*	Art.-Nr.: 400200106
Größe size: 7/8"	6,50 t*	Art.-Nr.: 400200107
Größe size: 1"	8,50 t*	Art.-Nr.: 400200108
Größe size: 1 1/8"	9,50 t*	Art.-Nr.: 400200109
Größe size: 1 1/4"	12,0 t*	Art.-Nr.: 400200110
Größe size: 1 3/8"	13,5 t*	Art.-Nr.: 400200111
Größe size: 1 1/2"	17,0 t*	Art.-Nr.: 400200112
Größe size: 1 3/4"	25,0 t*	Art.-Nr.: 400200113
Größe size: 2"	35,0 t*	Art.-Nr.: 400200114
Größe size: 2 1/2"	55,0 t*	Art.-Nr.: 400200115
Größe size: 3"	85,0 t*	Art.-Nr.: 400200116

*Tragfähigkeit | capacity

Verbinderset
Connection-set



1 Konus, 2 Bolzen, 2 R-Clips | 1 cone, 2 bolts,
2 R-clips
Art.-Nr.: 300000055

Knickelement Standard
Standard bending element FD 34 - FD 32



Von 45° auf 90° | From 45° to 90°
Links | Left: Art.-Nr.: 300000115
Rechts | Right: Art.-Nr.: 300000120

Endstück
Endpiece



Abschlussstück FD 31 - HD 44
end piece FD 31 - HD 44
Art.-Nr.: 300000016

Abstandhalter variabel
Spacer variable



Einstellbar | adjustable: 12 - 17 cm
Aluminium | aluminium: Art.-Nr.: 300000349
Edelstahl | stainless steel: Art.-Nr.: 300000350

Vario Corner



Mögliche Winkel | Possible corners: 0 - 180°
Für FD 33, FD 34 + HD | For FD 33, FD 34 + HD
Art.-Nr.: 300346700

Spanngurt mit Ratsche
Tension belt with ratchet



25 mm x 2 m Art.-Nr.: 400200480
25 mm x 3 m Art.-Nr.: 400200485
25 mm x 6 m Art.-Nr.: 400200500
35 mm x 6 m Art.-Nr.: 400200505

Riggerhandschuhe
Rigger gloves



Material: Amara-Leder; Farbe | Color: schwarz-anthrazit
Größe | Size: M Art.-Nr.: 400200845
Größe | Size: L Art.-Nr.: 400200850
Größe | Size: XL Art.-Nr.: 400200855

Alu-Hammer



Gewicht | Weight: ~ 250 g Art.-Nr.: 400200355
Gewicht | Weight: ~ 350 g Art.-Nr.: 400200365

ZUBEHÖR

FD/HD 31-44

Accessories for FD/HD 31-44



Drahtseilhalter 50 SV II - Ring

Cable-Holder 50 SV II BG - ring



Arbeitslast 4 mm | Workload 4 mm: 80 kg
 Arbeitslast 5 mm | Workload 5 mm: 130 kg
 Art.-Nr.: 400200996

Drahtseilhalter 50 SV II ZW M12i

Cable-Holder 50 SV II ZW M12i



Arbeitslast 4 mm | Workload 4 mm: 80 kg
 Arbeitslast 5 mm | Workload 5 mm: 130 kg
 Art.-Nr.: 400201405

Drahtseilhalter 80 SV II - Ring

Cable-Holder 80 SV II - ring



Arbeitslast 6 mm | Workload 6 mm: 190 kg
 Arbeitslast 8 mm | Workload 8 mm: 330 kg
 Art.-Nr.: 400200135

Drahtseilhalter 80 SV II ZW M12i

Cable-Holder 80 SV II ZW M12i



Arbeitslast 6 mm | Workload 6 mm: 190 kg
 Arbeitslast 8 mm | Workload 8 mm: 330 kg
 Art.-Nr.: 400201410

Drahtseilhalter 80 SV II GK20/40

Cable-Holder 80 SV II GK20/40



Arbeitslast 6 mm | Workload 6 mm: 190 kg
 Arbeitslast 8 mm | Workload 8 mm: 330 kg
 Art.-Nr.: 400201420

Betongewicht 0,3 Tonnen

Concrete weight 0,3 tons



Maße | Dimensions: 580 x 860 x 560 mm
 Gewicht | Weight: ~ 0,3 t
 Art.-Nr.: 400201395

Betongewicht MKII

Concrete weight MKII



Maße | Dimensions: 80 x 80 x 52,5 cm / 90 x 90 x 63,5 cm
 MKII 600 kg Art.-Nr.: 400201397
 MKII 1.000 kg Art.-Nr.: 400201399

Betongewicht 1,5 Tonnen

Concrete weight 1,5 tons



Maße | Dimensions: 690 x 860 x 1260 mm
 Gewicht | Weight: ~ 1,1 t
 Art.-Nr.: 400201400

Wassertank / IBC Wassertank

Water tank / IBC water tank



Ballast für z.B. Towersysteme | ballast at towers
 Tank max. 300 l Art.-Nr.: 400202150
 IBC-Tank max. 1000 l Art.-Nr.: 400202070

* Schild und Spindel nicht im Lieferumfang enthalten.
 Shield and spindle not included.

Universal-Bodenplatte

Multi base



Verzinkte Stahlplatte für 5 mm: Art.-Nr.: 300000090
 FD 21 - HD 44; 800 x 800 mm 10 mm: Art.-Nr.: 300000095
 Galvanized steel plate 15 mm: Art.-Nr.: 300000099

Universal-Stahlplatten

Universal steel plates



Verzinkter Stahl | galvanized steel
 Rund Ø 650 x 15 mm | round: Art.-Nr.: 300000097
 Eckig 310 x 310 x 20 mm | square: Art.-Nr.: 300000098

Dolly für Bodenplatte

Dolly for Base plate



Für Bodenplatte | for base plate:
 Rund Ø 650 mm | round: Art.-Nr.: 400202160
 Eckig 800 x 800 mm | square: Art.-Nr.: 400202155

Kederprofil Keder rail

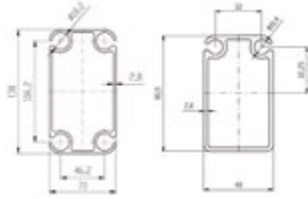

Material | Material: Aluminium
48 x 80,5 mm
70 x 130 mm

Art.-Nr.: 400202210
Art.-Nr.: 400202215

Beamerhalterung für Traversen Beamer clamp for trusses



Tragkraft | Capacity: 13,5 kg; Kompatibel zu allen gängigen Beamer-Herstellern | Compatible with most projectors
Art.-Nr.: 608153380

Vesa Monitor - TV Halterung Vesa monitor - TV mount



20er Traversen / 20 mm trusses Art.-Nr.: 400206072
30er Traversen / 30 mm trusses Art.-Nr.: 400206075
40er Traversen / 40 mm trusses Art.-Nr.: 400206080

Spannfixe Spannfixes



- 4-mm dickes Gummiseil | 4 mm bungee cord
- Hakendurchmesser | Aperture of hook: 15 mm
- Hakenlänge | Length of hook: 35 mm
- Sonderlängen möglich | Special lengths are possible
- UV-stabil | UV resistant

Länge Length	Farbe Color	Art.-Nr.
13 cm	schwarz black	400201830
13 cm	silbergrau silver gray	400201840
13 cm	weiß white	400201835
20 cm	schwarz black	400201845
20 cm	silbergrau silver gray	400201855
20 cm	weiß white	400201850
27 cm	schwarz black	400201860
27 cm	silbergrau silver gray	400201870
27 cm	weiß white	400201865

Kederprofil smart + Zubehör Keder rail smart + accessories



Kederprofil smart 20 x 45 mm pro lfm., max. 6 m
Keder rail 20 x 45 mm per meter, max. 6 m
Art.-Nr.: 400202795

Nutenstein gerade M6
Slot nut straight M6
Art.-Nr.: 400202865

Abschlussdeckel Alu, selbstklebend
End cap aluminum, self-adhesive
Art.-Nr.: 400202870

Gewindestift mit Innensechskant SW3-M6x35 für Nutenstein | Setscrew with hexagon socket SW3-M6x35 for slot nut
Art.-Nr.: 400202875

Längsverbinder 95 x 15 mm
Longitudinal connectors 95 x 15 mm
Art.-Nr.: 400202880

Winkelverbinder 90°
Elbow connector 90°
Art.-Nr.: 400202885

Vorwandwinkel
Front wall corner
Art.-Nr.: 400202890

LED / LCD TV Traversenhalterung LED / LCD TV Truss mount



Die Riggatec LED / LCD TV Traversenhalterung bietet Ihnen professionellen Halt für Monitore und TVs bis 100" für den Einsatz auf bspw. Messen und Events. | The Riggatec LED / LCD TV Truss mount provides professional support for monitors and TVs up to 100" for use on e.g. fairs and events.

Tragkraft | Capacity: 95 kg
Kompatibel zu den gängigsten TV Modellen von 42" bis 100" | Compatible with the most popular TV models from 42" to 100"

LED / LCD TV Traversenhalterung 42-100" für FD 21-24
LED/LCD TV Truss mount 42-100" for FD 21-24
Art.-Nr.: 608154490

LED / LCD TV Traversenhalterung 42-100" für FD 31 - HD 44 & ST 54 | LED/LCD TV Truss mount 42-100" for FD 31 - HD 44 & ST 54
Art.-Nr.: 608154495

Universal Konus-Adapter Case Universal cone adapter case



Außenmaße | Dimensions: 540 x 295 x 245 mm
Gewicht | Weight: ~ 10 kg

Art.-Nr.: 500201140

Traversentaschen Truss bags



Für alle gängigen Traversenarten. Kontaktieren Sie uns! | For all popular truss-systems. Contact us!

Universal-Tour-Case mit Rollen Universal-Tour-Case with castors



Maße | Dimensions: 1200 x 600 x 780 mm

Art.-Nr.: 500203790

ZUBEHÖR

FD/HD 31-44

Accessories for FD/HD 31-44



Abzugsleine mit Energieabsorber
Lanyard with energy absorber



Länge 2 m | Length 2 m
Schnapphaken | snap hook Art.-Nr.: 400204580
Karabiner | carabiner Art.-Nr.: 400204585

Abzugsleine mit Energieabsorber
Lanyard with energy absorber



2x Gerüsthaken. Länge 2 m | 2x scaffold hook, Length 2 m
Schnapphaken | snap hook Art.-Nr.: 400204570
Karabiner | carabiner Art.-Nr.: 400204575

Kettensack
Chain bag



Klein | small: 20 x 15 cm Art.-Nr.: 400204350
Groß | big: 22,5 x 40 cm Art.-Nr.: 400204355

Verz. Handseilwinde WLL 550kg
Galvanized hand wire rope winch WLL 550kg



WLL 550 kg Art.-Nr.: 400206500
WLL 830 kg Art.-Nr.: 400206510
WLL 1200 kg Art.-Nr.: 400206515

Truss Cover



In vielen unterschiedlichen Längen erhältlich!
Kontaktieren Sie uns! | In many different lengths
available. Contact us!

Stahlkarabiner mit Twistlock
Steel carabiner with twistlock



Öffnung: 25mm, schwarz
Opening: 25mm, black
Art.-Nr.: 400204590

Wandkonsole Slimline / Eco
Wall bracket Slimline / Eco



Die Slimline Wandkonsolen sind die perfekte Kombination aus unauffälligem Design und mittelschwerer bis leichter Traglastmöglichkeit. | The Slimline wall mount are the perfect combination of an inconspicuous design and a medium to light payload option.

Bezeichnung Description	Traglast / WLL SWL / DGUV 17	Art.-Nr.
Für 220 mm Traversen for 220 mm trusses		
Slimline Eco 100 mm	450 / 225 kg	400200656
Für 220 mm Traversen for 220 mm trusses		
Slimline 100 mm	450 / 225 kg	400200653
Für 290 mm Traversen for 290 mm trusses		
Slimline Eco 100 mm	640 / 320 kg	400200655
Für 290 mm Traversen for 290 mm trusses		
Slimline 100 mm	640 / 320 kg	400200651
Für 220 mm Traversen for 220 mm trusses		
Slimline 200 mm	180 / 90 kg	400200654
Für 290 mm Traversen for 290 mm trusses		
Slimline 200 mm	245 / 122 kg	400200652

Wandkonsole verzinkt
Wall bracket galvanized



Max. Traglast / Max Capacity: 600 kg
Für | For FD/HD/ED 43/44 Art.-Nr.: 400200645
Für | For FD/HD/ED 33/34 Art.-Nr.: 400204650

P90C Sitzgeschirr
P90C Sit Harness



Größe S | Size S Art.-Nr.: 400204560
Größe M - XL | Size M - XL Art.-Nr.: 400204555
Größe XXL | Size XXL Art.-Nr.: 400204565

Trägerklammer schwarz
Beam clamp black



Tragkraft | Capacity: 1000 kg Art.-Nr.: 400204450
Tragkraft | Capacity: 2000 kg Art.-Nr.: 400204455
Tragkraft | Capacity: 3000 kg Art.-Nr.: 400204460
Tragkraft | Capacity: 5000 kg Art.-Nr.: 400204465

Trägerklammer M10 & M12
Flange Clamp M10 & M12



M10 Art.-Nr.: 400204110
M12 Art.-Nr.: 400204115

Handkettenzug
Hand chain hoist



Die professionellen Handkettenzüge von Riggatec sind für das Heben von schweren Lasten prädestiniert. *The professional hand chain hoists from Riggatec are predestined for lifting heavy loads.*

Traglast WLL	Hubhöhe capacity	Art.-Nr.
0,25 t	6,0 m	400204300
0,25 t	10,0 m	400204305
0,5 t	6,0 m	400204310
0,5 t	10,0 m	400204315
1,0 t	6,0 m	400204320
1,0 t	10,0 m	400204325

Anschlagkette (Güteklasse 10)
Chain sling (black grade 10)



Die einsträngige Riggatec Anschlagkette ist komplett schwarz und eignet sich zum Heben von Lasten. *The single strand Riggatec sling chain is completely black and is suitable for lifting loads.*

Ø Kette Ø Chain	Länge Length	Traglast WLL	Art.-Nr.
6 mm	1,0 m	1,4 t	400204500
6 mm	1,5 m	1,4 t	400204505
6 mm	2,0 m	1,4 t	400204510
8 mm	1,0 m	2,5 t	400204515
8 mm	1,5 m	2,5 t	400204520
8 mm	2,0 m	2,5 t	400204525

Ladebrücke
Loading Ramp

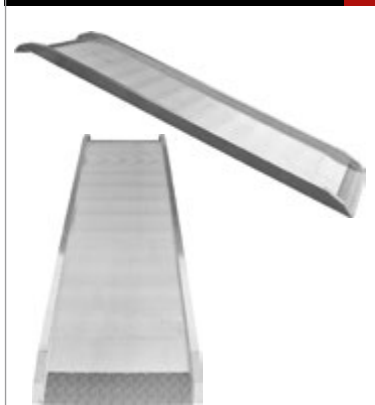

Die neuen Riggatec Ladebrücken sind ideal für den professionellen Dauereinsatz geeignet und in vielen verschiedenen Längen und Breiten verfügbar. Neben der hochwertigen Verarbeitung überzeugen insbesondere der stabile Außensteg und die praktischen antirutsch Alu-Riffel. Besonders geeignet für das Be- und Entladen von Cases, Transport-Rollwagen und Traversendollys!

The new Riggatec ramps are ideal for continuous professional use and available in many different lengths and widths. Besides the high-quality workmanship especially the stability and the practical anti-slip surface are underlining its benefits. Especially suitable for the loading and unloading of cases, transport carts and truss dollies.

Länge Length	Breite Width	Art.-Nr.
2 m	80 cm	400202165
2 m	100 cm	400202180
2 m	110 cm	400202195
3 m	80 cm	400202170
3 m	100 cm	400202185
3 m	110 cm	400202200
4 m	80 cm	400202175
4 m	100 cm	400202190
4 m	110 cm	400202205

Traversenlift Fantek T 104D
Truss lift Fantek T 104D



Max. Auflast: 200 kg | Max. Capacity: 200 kg
Max. Höhe | Max. Height: 530 cm

Art.-Nr.: 402400205

Traversenlift Fantek T 105D
Truss lift Fantek T 105D



Max. Auflast: 225 kg | Max. Capacity: 225 kg
Max. Höhe | Max. Height: 530 cm

Art.-Nr.: 402400210

Traversenlift Fantek T 106D
Truss lift Fantek T 106D



Max. Auflast: 225 kg | Max. Capacity: 225 kg
Max. Höhe | Max. Height: 640 cm

Art.-Nr.: 402400215

Traversenlift Fantek FT 5323
Truss lift Fantek FT 5323



Max. Auflast: 235 kg | Max. Capacity: 235 kg
Max. Höhe | Max. Height: 530 cm

Art.-Nr.: 402400190

Traversenlift Fantek FT 6033
Truss lift Fantek FT 6033



Max. Auflast: 330 kg | Max. Capacity: 330 kg
Max. Höhe | Max. Height: 600 cm

Art.-Nr.: 402400220

ZUBEHÖR

FD/HD 31-44

Accessories for FD/HD 31-44



Rollen Blue Wheel 100 mm
Rollers blue wheel 100 mm



Tragkraft je Rolle | Capacity per kit: 140 kg
Mit Bremse | with brake Art.-Nr.: 400204025
Ohne Bremse | without brake Art.-Nr.: 400204020

Rollen Blue Wheel 125 mm
Rollers blue wheel 125 mm



Tragkraft je Rolle | Capacity per kit: 180 kg
Mit Bremse | with brake Art.-Nr.: 400200550
Ohne Bremse | without brake Art.-Nr.: 400200535

Rollen Blue Wheel 160 mm
Rollers blue wheel 160 mm



Tragkraft je Rolle | Capacity per kit: 300 kg
Mit Bremse | with brake Art.-Nr.: 400200560
Ohne Bremse | without brake Art.-Nr.: 400200540

Rollen Blue Wheel 200 mm
Rollers blue wheel 200 mm



Tragkraft je Rolle | Capacity per kit: 350 kg
Mit Bremse | with brake Art.-Nr.: 400200565
Ohne Bremse | without brake Art.-Nr.: 400200545

Rollen (runde Montageplatte)
Rollers (round mounting plate)



Tragkraft je Satz | Capacity per kit: 350 kg
Mit Bremse | with brake Art.-Nr.: 400204015
Ohne Bremse | without brake Art.-Nr.: 400202945

Bockrolle Blue Wheel 100 mm
fixed castor blue wheel 100 mm



Tragkraft je Satz | Capacity per kit: 140 kg
Art.-Nr.: 400200515

Bockrolle Blue Wheel 125 mm
fixed castor blue wheel 125 mm



Tragkraft je Satz | Capacity per kit: 180 kg
Art.-Nr.: 400200520

Bockrolle Blue Wheel 160 mm
fixed castor blue wheel 160 mm



Tragkraft je Satz | Capacity per kit: 300 kg
Art.-Nr.: 400200525

Bockrolle Blue Wheel 200 mm
fixed castor blue wheel 200 mm



Tragkraft je Satz | Capacity per kit: 350 kg
Art.-Nr.: 400200530

Schwerlast-Lenkrolle schwarz
Heavy duty swivel castor black



Tragkraft je Rolle | Capacity per castor: 350 kg
Mit Bremse | with brake Art.-Nr.: 400202080
Ohne Bremse | without brake Art.-Nr.: 400202075

Schwerlast-Bockrolle schwarz
Heavy duty trestle roller black



Tragkraft je Rolle | Capacity per castor: 350 kg
Art.-Nr.: 400202085

Lenkrolle Black Wheel
swivel castor black wheel



Tragkraft je Rolle | Capacity per castor: 140 kg
Ohne Bremse | without brake Art.-Nr.: 400204021
Mit Bremse | with brake Art.-Nr.: 400204026

Traversenschutz Truss Protector Truss Protector



Kratzer auf Aluminiumtraversen sind ärgerlich und unschön. Doch mit einer winzigen Maßnahme können die meisten Beschädigungen verhindert werden: Schützen Sie Ihre Traversen mithilfe der neuen Truss Protector Clips. | Scratches on aluminum trusses are annoying and ugly. But with a tiny measure most damage can be prevented: Protect your trusses using the new Truss Protector Clips.

- Schützt Traversen und Bodenbeläge effektiv vor Kratzern und Beschädigungen | Protects trusses and floor coverings effectively from scratches and damage
- Einfache Montage | Simple installation
- Aus stark strapazierfähigem Kunststoff | From highly durable plastic
- Passend für Traversen mit 48-51 mm Rohrdurchmesser | For 48-51 mm tube diameter

Farbe | Color:
Silbergrau | silver gray
Schwarz | black

Art.-Nr.:
400203965
400203960

Rollwagen Dolly Multiplex 290 Dolly Multiplex 290



Für 290 mm-Traversen | For 290 mm-trusses

Art.-Nr.: 400201250

Rollwagen Dolly Multiplex 220 Dolly Multiplex 220



Für 220 mm-Traversen | For 220 mm-trusses

Art.-Nr.: 400201251

Rollwagen Dolly Kunststoff 290 Dolly plastic 290



Für 290 mm-Traversen | For 290 mm-trusses

Material: Schwarzer Kunststoff | **Material:** Black plastic

Art.-Nr.: 400203950

Stapelleisten für Traversen Stack strips for trusses



Material	Für Traversen For trusses	Art.-Nr.
Kunststoff Plastic	290 mm	400203955
Multiplex	290 mm	400201245
Multiplex	220 mm	400201244

Abbildungen ähnlich - Irrtümer und Druckfehler vorbehalten | Illustrations similar - errors and misprints excepted



ZUBEHÖR

FD/HD 31-44

Accessories for FD/HD 31-44



Aluminium-Rundrohre in verschiedenen Längen

Alu-Round tubes in different lengths



Legierung: EN AW-6060 T66 / EN AW-6082 T6, weitere Längen und Varianten auf Anfrage

Rundrohr Round tube	10 x 1 mm	0,5 m	Art.-Nr.: 400401700	EN AW-6060 T66
Rundrohr Round tube	10 x 1 mm	1,0 m	Art.-Nr.: 400401705	EN AW-6060 T66
Rundrohr Round tube	10 x 1 mm	1,5 m	Art.-Nr.: 400401710	EN AW-6060 T66
Rundrohr Round tube	10 x 1 mm	2,0 m	Art.-Nr.: 400401715	EN AW-6060 T66
Rundrohr Round tube	10 x 1 mm	2,5 m	Art.-Nr.: 400401720	EN AW-6060 T66
Rundrohr Round tube	10 x 1 mm	3,0 m	Art.-Nr.: 400401725	EN AW-6060 T66
Rundrohr Round tube	10 x 1 mm	3,5 m	Art.-Nr.: 400401730	EN AW-6060 T66
Rundrohr Round tube	10 x 1 mm	4,0 m	Art.-Nr.: 400401735	EN AW-6060 T66
Rundrohr Round tube	10 x 1 mm	4,5 m	Art.-Nr.: 400401740	EN AW-6060 T66
Rundrohr Round tube	10 x 1 mm	5,0 m	Art.-Nr.: 400401745	EN AW-6060 T66
Rundrohr Round tube	10 x 1 mm	5,5 m	Art.-Nr.: 400401750	EN AW-6060 T66
Rundrohr Round tube	10 x 1 mm	6,05 m	Art.-Nr.: 400401755	EN AW-6060 T66
Rundrohr Round tube	10 x 2 mm	0,5 m	Art.-Nr.: 400401600	EN AW-6060 T66
Rundrohr Round tube	10 x 2 mm	1,0 m	Art.-Nr.: 400401605	EN AW-6060 T66
Rundrohr Round tube	10 x 2 mm	1,5 m	Art.-Nr.: 400401610	EN AW-6060 T66
Rundrohr Round tube	10 x 2 mm	2,0 m	Art.-Nr.: 400401615	EN AW-6060 T66
Rundrohr Round tube	10 x 2 mm	2,5 m	Art.-Nr.: 400401620	EN AW-6060 T66
Rundrohr Round tube	10 x 2 mm	3,0 m	Art.-Nr.: 400401625	EN AW-6060 T66
Rundrohr Round tube	10 x 2 mm	3,5 m	Art.-Nr.: 400401630	EN AW-6060 T66
Rundrohr Round tube	10 x 2 mm	4,0 m	Art.-Nr.: 400401635	EN AW-6060 T66
Rundrohr Round tube	10 x 2 mm	4,5 m	Art.-Nr.: 400401640	EN AW-6060 T66
Rundrohr Round tube	10 x 2 mm	5,0 m	Art.-Nr.: 400401645	EN AW-6060 T66
Rundrohr Round tube	10 x 2 mm	5,5 m	Art.-Nr.: 400401650	EN AW-6060 T66
Rundrohr Round tube	10 x 2 mm	6,0 m	Art.-Nr.: 400401655	EN AW-6060 T66
Rundrohr Round tube	16 x 2 mm	0,5 m	Art.-Nr.: 400401500	EN AW 6082 T6
Rundrohr Round tube	16 x 2 mm	1,0 m	Art.-Nr.: 400401505	EN AW 6082 T6
Rundrohr Round tube	16 x 2 mm	1,5 m	Art.-Nr.: 400401510	EN AW 6082 T6
Rundrohr Round tube	16 x 2 mm	2,0 m	Art.-Nr.: 400401515	EN AW 6082 T6
Rundrohr Round tube	16 x 2 mm	2,5 m	Art.-Nr.: 400401520	EN AW 6082 T6
Rundrohr Round tube	16 x 2 mm	3,0 m	Art.-Nr.: 400401525	EN AW 6082 T6
Rundrohr Round tube	16 x 2 mm	3,5 m	Art.-Nr.: 400401530	EN AW 6082 T6
Rundrohr Round tube	16 x 2 mm	4,0 m	Art.-Nr.: 400401535	EN AW 6082 T6
Rundrohr Round tube	16 x 2 mm	4,5 m	Art.-Nr.: 400401540	EN AW 6082 T6
Rundrohr Round tube	16 x 2 mm	5,0 m	Art.-Nr.: 400401545	EN AW 6082 T6
Rundrohr Round tube	16 x 2 mm	5,5 m	Art.-Nr.: 400401550	EN AW 6082 T6
Rundrohr Round tube	16 x 2 mm	6,05 m	Art.-Nr.: 400401555	EN AW 6082 T6
Rundrohr Round tube	20 x 2 mm	0,5 m	Art.-Nr.: 400401400	EN AW 6082 T6
Rundrohr Round tube	20 x 2 mm	1,0 m	Art.-Nr.: 400401405	EN AW 6082 T6
Rundrohr Round tube	20 x 2 mm	1,5 m	Art.-Nr.: 400401410	EN AW 6082 T6
Rundrohr Round tube	20 x 2 mm	2,0 m	Art.-Nr.: 400401415	EN AW 6082 T6
Rundrohr Round tube	20 x 2 mm	2,5 m	Art.-Nr.: 400401420	EN AW 6082 T6
Rundrohr Round tube	20 x 2 mm	3,0 m	Art.-Nr.: 400401425	EN AW 6082 T6
Rundrohr Round tube	20 x 2 mm	3,5 m	Art.-Nr.: 400401430	EN AW 6082 T6
Rundrohr Round tube	20 x 2 mm	4,0 m	Art.-Nr.: 400401435	EN AW 6082 T6
Rundrohr Round tube	20 x 2 mm	4,5 m	Art.-Nr.: 400401440	EN AW 6082 T6
Rundrohr Round tube	20 x 2 mm	5,0 m	Art.-Nr.: 400401445	EN AW 6082 T6
Rundrohr Round tube	20 x 2 mm	5,5 m	Art.-Nr.: 400401450	EN AW 6082 T6
Rundrohr Round tube	20 x 2 mm	6,05 m	Art.-Nr.: 400401455	EN AW 6082 T6

Rundrohr Round tube	25 x 3 mm	0,5 m	Art.-Nr.: 400401300	EN AW 6082 T6
Rundrohr Round tube	25 x 3 mm	1,0 m	Art.-Nr.: 400401305	EN AW 6082 T6
Rundrohr Round tube	25 x 3 mm	1,5 m	Art.-Nr.: 400401310	EN AW 6082 T6
Rundrohr Round tube	25 x 3 mm	2,0 m	Art.-Nr.: 400401315	EN AW 6082 T6
Rundrohr Round tube	25 x 3 mm	2,5 m	Art.-Nr.: 400401320	EN AW 6082 T6
Rundrohr Round tube	25 x 3 mm	3,0 m	Art.-Nr.: 400401325	EN AW 6082 T6
Rundrohr Round tube	25 x 3 mm	3,5 m	Art.-Nr.: 400401330	EN AW 6082 T6
Rundrohr Round tube	25 x 3 mm	4,0 m	Art.-Nr.: 400401335	EN AW 6082 T6
Rundrohr Round tube	25 x 3 mm	4,5 m	Art.-Nr.: 400401340	EN AW 6082 T6
Rundrohr Round tube	25 x 3 mm	5,0 m	Art.-Nr.: 400401345	EN AW 6082 T6
Rundrohr Round tube	25 x 3 mm	5,5 m	Art.-Nr.: 400401350	EN AW 6082 T6
Rundrohr Round tube	25 x 3 mm	6,05 m	Art.-Nr.: 400401355	EN AW 6082 T6
Rundrohr Round tube	30 x 3 mm	0,5 m	Art.-Nr.: 400401200	EN AW 6082 T6
Rundrohr Round tube	30 x 3 mm	1,0 m	Art.-Nr.: 400401205	EN AW 6082 T6
Rundrohr Round tube	30 x 3 mm	1,5 m	Art.-Nr.: 400401210	EN AW 6082 T6
Rundrohr Round tube	30 x 3 mm	2,0 m	Art.-Nr.: 400401215	EN AW 6082 T6
Rundrohr Round tube	30 x 3 mm	2,5 m	Art.-Nr.: 400401220	EN AW 6082 T6
Rundrohr Round tube	30 x 3 mm	3,0 m	Art.-Nr.: 400401225	EN AW 6082 T6
Rundrohr Round tube	30 x 3 mm	3,5 m	Art.-Nr.: 400401230	EN AW 6082 T6
Rundrohr Round tube	30 x 3 mm	4,0 m	Art.-Nr.: 400401235	EN AW 6082 T6
Rundrohr Round tube	30 x 3 mm	4,5 m	Art.-Nr.: 400401240	EN AW 6082 T6
Rundrohr Round tube	30 x 3 mm	5,0 m	Art.-Nr.: 400401245	EN AW 6082 T6
Rundrohr Round tube	30 x 3 mm	5,5 m	Art.-Nr.: 400401250	EN AW 6082 T6
Rundrohr Round tube	30 x 3 mm	6,05 m	Art.-Nr.: 400401255	EN AW 6082 T6
Rundrohr Round tube	35 x 2 mm	0,5 m	Art.-Nr.: 400400005	EN AW-6060 T66
Rundrohr Round tube	35 x 2 mm	1,0 m	Art.-Nr.: 400400010	EN AW-6060 T66
Rundrohr Round tube	35 x 2 mm	1,5 m	Art.-Nr.: 400400015	EN AW-6060 T66
Rundrohr Round tube	35 x 2 mm	2,0 m	Art.-Nr.: 400400020	EN AW-6060 T66
Rundrohr Round tube	35 x 2 mm	2,5 m	Art.-Nr.: 400400025	EN AW-6060 T66
Rundrohr Round tube	35 x 2 mm	3,0 m	Art.-Nr.: 400400030	EN AW-6060 T66
Rundrohr Round tube	35 x 2 mm	3,5 m	Art.-Nr.: 400400031	EN AW-6060 T66
Rundrohr Round tube	35 x 2 mm	4,0 m	Art.-Nr.: 400400032	EN AW-6060 T66
Rundrohr Round tube	35 x 2 mm	4,5 m	Art.-Nr.: 400400033	EN AW-6060 T66
Rundrohr Round tube	35 x 2 mm	5,0 m	Art.-Nr.: 400400034	EN AW-6060 T66
Rundrohr Round tube	35 x 2 mm	5,5 m	Art.-Nr.: 400400035	EN AW-6060 T66
Rundrohr Round tube	35 x 2 mm	6,05 m	Art.-Nr.: 400400036	EN AW-6060 T66
Rundrohr Round tube	40 x 3 mm	0,5 m	Art.-Nr.: 400401160	EN AW 6082 T6
Rundrohr Round tube	40 x 3 mm	1,0 m	Art.-Nr.: 400401165	EN AW 6082 T6
Rundrohr Round tube	40 x 3 mm	1,5 m	Art.-Nr.: 400401170	EN AW 6082 T6
Rundrohr Round tube	40 x 3 mm	2,0 m	Art.-Nr.: 400401175	EN AW 6082 T6
Rundrohr Round tube	40 x 3 mm	2,5 m	Art.-Nr.: 400401180	EN AW 6082 T6
Rundrohr Round tube	40 x 3 mm	3,0 m	Art.-Nr.: 400401185	EN AW 6082 T6
Rundrohr Round tube	40 x 3 mm	3,5 m	Art.-Nr.: 400401190	EN AW 6082 T6
Rundrohr Round tube	40 x 3 mm	4,0 m	Art.-Nr.: 400401190	EN AW 6082 T6
Rundrohr Round tube	40 x 3 mm	4,5 m	Art.-Nr.: 400401195	EN AW 6082 T6
Rundrohr Round tube	40 x 3 mm	5,0 m	Art.-Nr.: 400401190	EN AW 6082 T6
Rundrohr Round tube	40 x 3 mm	5,5 m	Art.-Nr.: 400401193	EN AW 6082 T6
Rundrohr Round tube	40 x 3 mm	6,05 m	Art.-Nr.: 400401195	EN AW 6082 T6

Abbildungen ähnlich - Irrtümer und Druckfehler vorbehalten | Illustrations similar - errors and misprints excepted

Aluminium-Vierkant-Rohre in verschiedenen Längen

Alu-Square tubes in different lengths

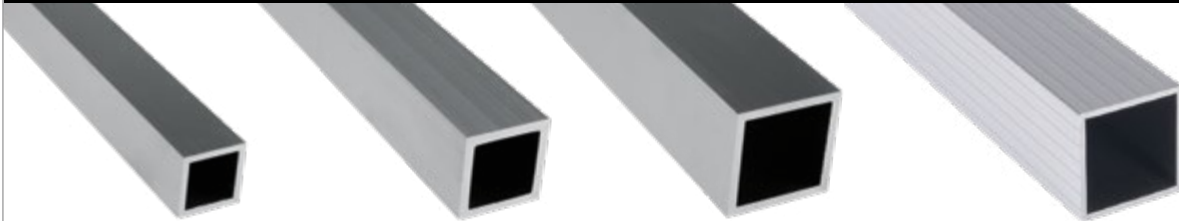

Legierung: EN AW-6060 T66 / EN AW-6082 T6, weitere Längen und Varianten auf Anfrage

* Vierkant-Rohr mit Profil

Vierkant-Rohr Square tube	50 x 50 x 2 mm	0,5 m	Art.-Nr.: 400400465	EN AW-6060 T66	Vierkant-Rohr* Square tube*	60 x 60 x 3 mm	0,5 m	Art.-Nr.: 400402800	EN AW 6082 T6
Vierkant-Rohr Square tube	50 x 50 x 2 mm	1,0 m	Art.-Nr.: 400400466	EN AW-6060 T66	Vierkant-Rohr* Square tube*	60 x 60 x 3 mm	1,0 m	Art.-Nr.: 400402805	EN AW 6082 T6
Vierkant-Rohr Square tube	50 x 50 x 2 mm	1,5 m	Art.-Nr.: 400400467	EN AW-6060 T66	Vierkant-Rohr* Square tube*	60 x 60 x 3 mm	1,5 m	Art.-Nr.: 400402810	EN AW 6082 T6
Vierkant-Rohr Square tube	50 x 50 x 2 mm	2,0 m	Art.-Nr.: 400400468	EN AW-6060 T66	Vierkant-Rohr* Square tube*	60 x 60 x 3 mm	2,0 m	Art.-Nr.: 400402815	EN AW 6082 T6
Vierkant-Rohr Square tube	50 x 50 x 2 mm	2,5 m	Art.-Nr.: 400400469	EN AW-6060 T66	Vierkant-Rohr* Square tube*	60 x 60 x 3 mm	2,5 m	Art.-Nr.: 400402820	EN AW 6082 T6
Vierkant-Rohr Square tube	50 x 50 x 2 mm	3,0 m	Art.-Nr.: 400400470	EN AW-6060 T66	Vierkant-Rohr* Square tube*	60 x 60 x 3 mm	3,0 m	Art.-Nr.: 400402825	EN AW 6082 T6
Vierkant-Rohr Square tube	50 x 50 x 2 mm	3,5 m	Art.-Nr.: 400400471	EN AW-6060 T66	Vierkant-Rohr* Square tube*	60 x 60 x 3 mm	3,5 m	Art.-Nr.: 400402830	EN AW 6082 T6
Vierkant-Rohr Square tube	50 x 50 x 2 mm	4,0 m	Art.-Nr.: 400400472	EN AW-6060 T66	Vierkant-Rohr* Square tube*	60 x 60 x 3 mm	4,0 m	Art.-Nr.: 400402835	EN AW 6082 T6
Vierkant-Rohr Square tube	50 x 50 x 2 mm	4,5 m	Art.-Nr.: 400400473	EN AW-6060 T66	Vierkant-Rohr* Square tube*	60 x 60 x 3 mm	4,5 m	Art.-Nr.: 400402840	EN AW 6082 T6
Vierkant-Rohr Square tube	50 x 50 x 2 mm	5,0 m	Art.-Nr.: 400400474	EN AW-6060 T66	Vierkant-Rohr* Square tube*	60 x 60 x 3 mm	5,0 m	Art.-Nr.: 400402845	EN AW 6082 T6
Vierkant-Rohr Square tube	50 x 50 x 2 mm	5,5 m	Art.-Nr.: 400400475	EN AW-6060 T66	Vierkant-Rohr* Square tube*	60 x 60 x 3 mm	5,5 m	Art.-Nr.: 400402850	EN AW 6082 T6
Vierkant-Rohr Square tube	50 x 50 x 2 mm	6,05 m	Art.-Nr.: 400400476	EN AW-6060 T66	Vierkant-Rohr* Square tube*	60 x 60 x 3 mm	6,05 m	Art.-Nr.: 400402855	EN AW 6082 T6
Vierkant-Rohr Square tube	50 x 50 x 4 mm	0,5 m	Art.-Nr.: 400400505	EN AW 6082 T6	Vierkant-Rohr Square tube	60 x 60 x 5 mm	0,5 m	Art.-Nr.: 400400705	EN AW 6082 T6
Vierkant-Rohr Square tube	50 x 50 x 4 mm	1,0 m	Art.-Nr.: 400400510	EN AW 6082 T6	Vierkant-Rohr Square tube	60 x 60 x 5 mm	1,0 m	Art.-Nr.: 400400710	EN AW 6082 T6
Vierkant-Rohr Square tube	50 x 50 x 4 mm	1,5 m	Art.-Nr.: 400400515	EN AW 6082 T6	Vierkant-Rohr Square tube	60 x 60 x 5 mm	1,5 m	Art.-Nr.: 400400715	EN AW 6082 T6
Vierkant-Rohr Square tube	50 x 50 x 4 mm	2,0 m	Art.-Nr.: 400400520	EN AW 6082 T6	Vierkant-Rohr Square tube	60 x 60 x 5 mm	2,0 m	Art.-Nr.: 400400720	EN AW 6082 T6
Vierkant-Rohr Square tube	50 x 50 x 4 mm	2,5 m	Art.-Nr.: 400400525	EN AW 6082 T6	Vierkant-Rohr Square tube	60 x 60 x 5 mm	2,5 m	Art.-Nr.: 400400725	EN AW 6082 T6
Vierkant-Rohr Square tube	50 x 50 x 4 mm	3,0 m	Art.-Nr.: 400400530	EN AW 6082 T6	Vierkant-Rohr Square tube	60 x 60 x 5 mm	3,0 m	Art.-Nr.: 400400730	EN AW 6082 T6
Vierkant-Rohr Square tube	50 x 50 x 4 mm	3,5 m	Art.-Nr.: 400400535	EN AW 6082 T6	Vierkant-Rohr Square tube	60 x 60 x 5 mm	3,5 m	Art.-Nr.: 400400735	EN AW 6082 T6
Vierkant-Rohr Square tube	50 x 50 x 4 mm	4,0 m	Art.-Nr.: 400400540	EN AW 6082 T6	Vierkant-Rohr Square tube	60 x 60 x 5 mm	4,0 m	Art.-Nr.: 400400740	EN AW 6082 T6
Vierkant-Rohr Square tube	50 x 50 x 4 mm	4,5 m	Art.-Nr.: 400400545	EN AW 6082 T6	Vierkant-Rohr Square tube	60 x 60 x 5 mm	4,5 m	Art.-Nr.: 400400745	EN AW 6082 T6
Vierkant-Rohr Square tube	50 x 50 x 4 mm	5,0 m	Art.-Nr.: 400400550	EN AW 6082 T6	Vierkant-Rohr Square tube	60 x 60 x 5 mm	5,0 m	Art.-Nr.: 400400750	EN AW 6082 T6
Vierkant-Rohr Square tube	50 x 50 x 4 mm	5,5 m	Art.-Nr.: 400400555	EN AW 6082 T6	Vierkant-Rohr Square tube	60 x 60 x 5 mm	5,5 m	Art.-Nr.: 400400755	EN AW 6082 T6
Vierkant-Rohr Square tube	50 x 50 x 4 mm	6,05 m	Art.-Nr.: 400400560	EN AW 6082 T6	Vierkant-Rohr Square tube	60 x 60 x 5 mm	6,05 m	Art.-Nr.: 400400760	EN AW 6082 T6
Vierkant-Rohr Square tube	60 x 60 x 3 mm	0,5 m	Art.-Nr.: 400400605	EN AW 6060 T66					
Vierkant-Rohr Square tube	60 x 60 x 3 mm	1,0 m	Art.-Nr.: 400400610	EN AW 6060 T66					
Vierkant-Rohr Square tube	60 x 60 x 3 mm	1,5 m	Art.-Nr.: 400400615	EN AW 6060 T66					
Vierkant-Rohr Square tube	60 x 60 x 3 mm	2,0 m	Art.-Nr.: 400400620	EN AW 6060 T66					
Vierkant-Rohr Square tube	60 x 60 x 3 mm	2,5 m	Art.-Nr.: 400400625	EN AW 6060 T66					
Vierkant-Rohr Square tube	60 x 60 x 3 mm	3,0 m	Art.-Nr.: 400400630	EN AW 6060 T66					
Vierkant-Rohr Square tube	60 x 60 x 3 mm	3,5 m	Art.-Nr.: 400400635	EN AW 6060 T66					
Vierkant-Rohr Square tube	60 x 60 x 3 mm	4,0 m	Art.-Nr.: 400400640	EN AW 6060 T66					
Vierkant-Rohr Square tube	60 x 60 x 3 mm	4,5 m	Art.-Nr.: 400400645	EN AW 6060 T66					
Vierkant-Rohr Square tube	60 x 60 x 3 mm	5,0 m	Art.-Nr.: 400400650	EN AW 6060 T66					
Vierkant-Rohr Square tube	60 x 60 x 3 mm	5,5 m	Art.-Nr.: 400400655	EN AW 6060 T66					
Vierkant-Rohr Square tube	60 x 60 x 3 mm	6,05 m	Art.-Nr.: 400400660	EN AW 6060 T66					

Abbildungen ähnlich - Irrtümer und Druckfehler vorbehalten | Illustrations similar - errors and misprints excepted

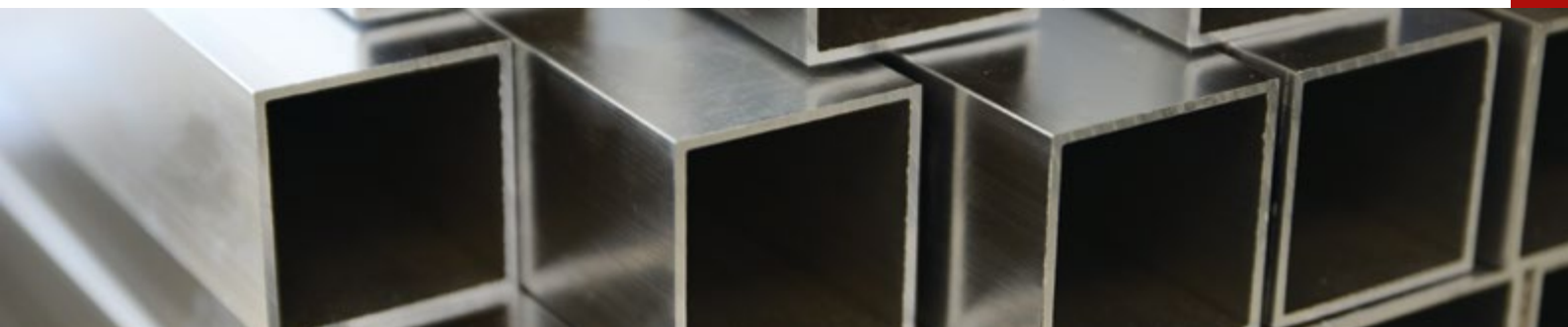

ZUBEHÖR

FD/HD 31-44

Accessories for FD/HD 31-44



Endkappen Endpieces



Endkappen für Aluminium-Rohre in verschiedenen Farben & Formen | Endpieces for aluminum tubes in various colors & shapes

Rundrohr | Round tube

10 x 0,8 - 1,5 mm	schwarz black	Art.-Nr.: 400200807
10 x 0,8 - 1,5 mm	signalweiß signal white	Art.-Nr.: 400200808
10 x 0,8 - 1,5 mm	verkehrsgrau traffic grey	Art.-Nr.: 400200809
16 x 0,8 - 2 mm	schwarz black	Art.-Nr.: 400200818
16 x 0,8 - 2 mm	signalweiß signal white	Art.-Nr.: 400200819
16 x 0,8 - 2 mm	verkehrsgrau traffic grey	Art.-Nr.: 400200820
20 x 0,8 - 2,5 mm	schwarz black	Art.-Nr.: 400200825
20 x 0,8 - 2,5 mm	signalweiß signal white	Art.-Nr.: 400200826
20 x 0,8 - 2,5 mm	verkehrsgrau traffic grey	Art.-Nr.: 400200827
25 x 3 - 5 mm	schwarz black	Art.-Nr.: 400200828
25 x 3 - 5 mm	signalweiß signal white	Art.-Nr.: 400200829
25 x 3 - 5 mm	verkehrsgrau traffic grey	Art.-Nr.: 400200830
30 x 2,5 - 4,5 mm	schwarz black	Art.-Nr.: 400200835
30 x 2,5 - 4,5 mm	signalweiß signal white	Art.-Nr.: 400200836
30 x 2,5 - 4,5 mm	verkehrsgrau traffic grey	Art.-Nr.: 400200837
35 x 1 - 3 mm	schwarz black	Art.-Nr.: 400200814
35 x 1 - 3 mm	signalweiß signal white	Art.-Nr.: 400205720
35 x 1 - 3 mm	verkehrsgrau traffic grey	Art.-Nr.: 400205725
40 x 3 - 5 mm	schwarz black	Art.-Nr.: 400200838
40 x 3 - 5 mm	signalweiß signal white	Art.-Nr.: 400200839
40 x 3 - 5 mm	verkehrsgrau traffic grey	Art.-Nr.: 400200842
48,3 x 1,2 - 3,6 mm	schwarz black	Art.-Nr.: 400200813
48,3 x 1,2 - 3,6 mm	signalweiß signal white	Art.-Nr.: 400200861
48,3 x 1,2 - 3,6 mm	verkehrsgrau traffic grey	Art.-Nr.: 400200862
48,3 x 2,5 - 5,2 mm	schwarz black	Art.-Nr.: 400200860
48,3 x 2,5 - 5,2 mm	signalweiß signal white	Art.-Nr.: 400200863
48,3 x 2,5 - 5,2 mm	verkehrsgrau traffic grey	Art.-Nr.: 400200864
50 x 1 - 2,5 mm	schwarz black	Art.-Nr.: 400200815
50 x 1 - 2,5 mm	signalweiß signal white	Art.-Nr.: 400205735
50 x 1 - 2,5 mm	verkehrsgrau traffic grey	Art.-Nr.: 400205740
50 x 2,5 - 4,5 mm	schwarz black	Art.-Nr.: 400200816
50 x 2,5 - 4,5 mm	signalweiß signal white	Art.-Nr.: 400200866
50 x 2,5 - 4,5 mm	verkehrsgrau traffic grey	Art.-Nr.: 400200867
50,8 x 1,2 - 3 mm	schwarz black	Art.-Nr.: 400200817
50,8 x 1,2 - 3 mm	signalweiß signal white	Art.-Nr.: 400205745
50,8 x 1,2 - 3 mm	verkehrsgrau traffic grey	Art.-Nr.: 400205750
60 x 3 - 5 mm	schwarz black	Art.-Nr.: 400200870
60 x 3 - 5 mm	signalweiß signal white	Art.-Nr.: 400200871
60 x 3 - 5 mm	verkehrsgrau traffic grey	Art.-Nr.: 400200872

Vierkant-Rohr | Square tube

20 x 20 x 0,8 - 3 mm	schwarz black	Art.-Nr.: 400200875
20 x 20 x 0,8 - 3 mm	signalweiß signal white	Art.-Nr.: 400200876
20 x 20 x 0,8 - 3 mm	verkehrsgrau traffic grey	Art.-Nr.: 400200877
30 x 30 x 1 - 2,5 mm	schwarz black	Art.-Nr.: 400205615
30 x 30 x 1 - 2,5 mm	signalweiß signal white	Art.-Nr.: 400205620
30 x 30 x 1 - 2,5 mm	verkehrsgrau traffic grey	Art.-Nr.: 400205625
30 x 30 x 2,5 - 5 mm	schwarz black	Art.-Nr.: 400200880
30 x 30 x 2,5 - 5 mm	signalweiß signal white	Art.-Nr.: 400200885
30 x 30 x 2,5 - 5 mm	verkehrsgrau traffic grey	Art.-Nr.: 400200890
40 x 30 x 1 - 3 mm	schwarz black	Art.-Nr.: 400200895
40 x 30 x 1 - 3 mm	signalweiß signal white	Art.-Nr.: 400205635
40 x 30 x 1 - 3 mm	verkehrsgrau traffic grey	Art.-Nr.: 400200910
40 x 40 x 1 - 3 mm	schwarz black	Art.-Nr.: 400205705
40 x 40 x 1 - 3 mm	signalweiß signal white	Art.-Nr.: 400205710
40 x 40 x 1 - 3 mm	verkehrsgrau traffic grey	Art.-Nr.: 400205715
40 x 40 x 3 - 5 mm	schwarz black	Art.-Nr.: 400200905
40 x 40 x 3 - 5 mm	signalweiß signal white	Art.-Nr.: 400200900
40 x 40 x 3 - 5 mm	verkehrsgrau traffic grey	Art.-Nr.: 400200915
50 x 30 x 1 - 3 mm	schwarz black	Art.-Nr.: 400205554
50 x 30 x 1 - 3 mm	signalweiß signal white	Art.-Nr.: 400205760
50 x 30 x 1 - 3 mm	verkehrsgrau traffic grey	Art.-Nr.: 400205765
50 x 50 x 0,8 - 3 mm	schwarz black	Art.-Nr.: 400200912
50 x 50 x 0,8 - 3 mm	signalweiß signal white	Art.-Nr.: 400200915
50 x 50 x 0,8 - 3 mm	verkehrsgrau traffic grey	Art.-Nr.: 400200916
50 x 50 x 3 - 5 mm	schwarz black	Art.-Nr.: 400200911
50 x 50 x 3 - 5 mm	signalweiß signal white	Art.-Nr.: 400200917
50 x 50 x 3 - 5 mm	verkehrsgrau traffic grey	Art.-Nr.: 400200918
60 x 60 x 1,5 - 4 mm	schwarz black	Art.-Nr.: 400204945
60 x 60 x 1,5 - 4 mm	signalweiß signal white	Art.-Nr.: 400205675
60 x 60 x 1,5 - 4 mm	verkehrsgrau traffic grey	Art.-Nr.: 400205680
60 x 60 x 4 - 6 mm	schwarz black	Art.-Nr.: 400205685
60 x 60 x 4 - 6 mm	signalweiß signal white	Art.-Nr.: 400205690
60 x 60 x 4 - 6 mm	verkehrsgrau traffic grey	Art.-Nr.: 400205695

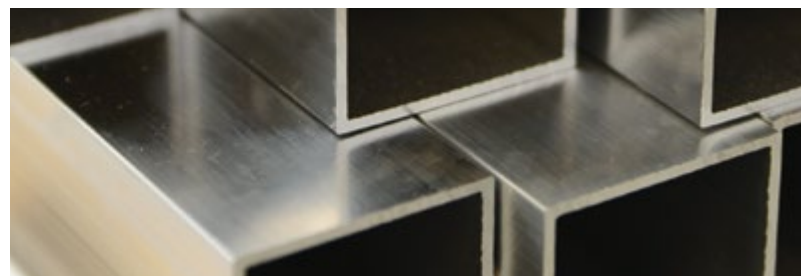

Schnellverbindungsglieder

Connecting links



DIN 56926 - Typ B in silber oder schwarz | silver or black
 Gestempelt: Herstellerkennzeichen W/K - Tragfähigkeit WLL ... KG | Stamped: Manufacturer's Mark W / K - Bearing capacity WLL ... KG
 Die auf den Artikeln angegebene Tragkraft WLL bis KG darf nicht überschritten werden. | The specified bearing capacity on the articles (WLL up to KG) must not be exceeded.
 Ausführung galv. verzinkt, große Öffnung | Version: galvanized, wide opening

Nenngröße size	Tragfähigkeit capacity	Art-Nr.	
		Silber silver	Schwarz black
4	90 kg*	400200631	400202251
5	140 kg*	400200632	400202252
6	200 kg*	400200633	400202253
7	275 kg*	400200634	400202254
8	350 kg*	400200635	400202255
10	550 kg*	400200637	400202257
12	750 kg*	400200638	400202258
14	1100 kg*	400200639	400202259

*Tragfähigkeit | capacity

Aufhängeglieder DIN 5688-3

Master links DIN 5688-3



1- und 2-Strang Kettengehänge | 1-and 2-leg chain slings:
 Nenngröße | size: 13 1,600 t* Art-Nr.: 400201440
 Nenngröße | size: 16 2,100 t* Art-Nr.: 400201445
 Nenngröße | size: 18 3,100 t* Art-Nr.: 400201450
 Nenngröße | size: 22 5,300 t* Art-Nr.: 400201455
 Nenngröße | size: 26 8,000 t* Art-Nr.: 400201460
 Nenngröße | size: 32 11,200 t* Art-Nr.: 400201465
 Nenngröße | size: 36 14,000 t* Art-Nr.: 400201470
 Nenngröße | size: 40 17,750 t* Art-Nr.: 400201475

3- und 4-Strang Kettengehänge | 3-and 4-leg chain slings:
 Nenngröße | size: 6/7-8 2,360 t* Art-Nr.: 400201485
 Nenngröße | size: 8-8 4,250 t* Art-Nr.: 400201490
 Nenngröße | size: 10-8 6,700 t* Art-Nr.: 400201495
 Nenngröße | size: 13-8 11,200 t* Art-Nr.: 400201500
 Nenngröße | size: 16-8 17,000 t* Art-Nr.: 400201505
 Nenngröße | size: 18-8 21,200 t* Art-Nr.: 400201510
 Nenngröße | size: 19/20-8 26,500 t* Art-Nr.: 400201515

*Tragfähigkeit | capacity

Spannschloss DIN 1478

Turnbuckle DIN 1478



Ausführung: Galvanisch verzinkt | Finish: Galvanized

Nenngröße size	Tragfähigkeit capacity	Art-Nr.	
		Schwarz black	
Schraube und Mutter nach screw and nut by DIN 601			
M 8	0,25 t	400201735	
M 10	0,30 t	400201740	
M 12	0,60 t	400201745	
Schraube und Mutter nach screw and nut by DIN 20633			
M 16	1,5 t	400201750	
M 20	3,0 t	400201755	

Hochfestes Spannschloss

High tensile turnbuckle



Nenngröße | size: 1/2" x 12, Tragkraft | capacity: 1,000 t
 Art-Nr.: 400201720
 Nenngröße | size: 5/8" x 12, Tragkraft | capacity: 1,590 t
 Art-Nr.: 400201725

ZUBEHÖR

FD/HD 31-44

Accessories for FD/HD 31-44



Ringschrauben DIN 580 C 15 E

Eye bolt DIN 580 C 15 E



silber | silver:

Nenngröße size:	M 6	0,080 t*	Art-Nr.: 400201575
Nenngröße size:	M 8	0,140 t*	Art-Nr.: 400201580
Nenngröße size:	M 10	0,230 t*	Art-Nr.: 400201585
Nenngröße size:	M 12	0,340 t*	Art-Nr.: 400201590
Nenngröße size:	M 14	0,340 t*	Art-Nr.: 400201595
Nenngröße size:	M 16	0,700 t*	Art-Nr.: 400201600
Nenngröße size:	M 18	0,700 t*	Art-Nr.: 400201605
Nenngröße size:	M 20	1,200 t*	Art-Nr.: 400201610

schwarz | black:

Nenngröße size:	M 6	0,080 t*	Art-Nr.: 400202575
Nenngröße size:	M 8	0,140 t*	Art-Nr.: 400202580
Nenngröße size:	M 10	0,230 t*	Art-Nr.: 400202585
Nenngröße size:	M 12	0,340 t*	Art-Nr.: 400202590
Nenngröße size:	M 14	0,340 t*	Art-Nr.: 400202595
Nenngröße size:	M 16	0,700 t*	Art-Nr.: 400202600
Nenngröße size:	M 18	0,700 t*	Art-Nr.: 400202605
Nenngröße size:	M 20	1,200 t*	Art-Nr.: 400202610

*Tragfähigkeit | capacity; *Zulässige Tragkraft der Zugrichtung
↑A; Allowable capacity of pulling direction ↑A

Ringmuttern DIN 582 C 15 E

Eye nut DIN 582 C 15 E

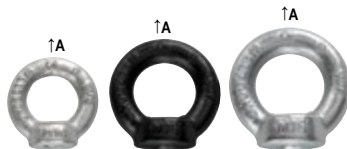

silber | silver:

Nenngröße size:	M 6	0,080 t*	Art-Nr.: 400201650
Nenngröße size:	M 8	0,140 t*	Art-Nr.: 400201655
Nenngröße size:	M 10	0,230 t*	Art-Nr.: 400201660
Nenngröße size:	M 12	0,340 t*	Art-Nr.: 400201665
Nenngröße size:	M 14	0,340 t*	Art-Nr.: 400201670
Nenngröße size:	M 16	0,700 t*	Art-Nr.: 400201675
Nenngröße size:	M 18	0,700 t*	Art-Nr.: 400201680
Nenngröße size:	M 20	1,200 t*	Art-Nr.: 400201685
Nenngröße size:	M 24	1,800 t*	Art-Nr.: 400201695
Nenngröße size:	M 30	3,200 t*	Art-Nr.: 400201705
Nenngröße size:	M 36	4,600 t*	Art-Nr.: 400201715

schwarz | black:

Nenngröße size:	M 8	0,140 t*	Art-Nr.: 400202655
Nenngröße size:	M 10	0,230 t*	Art-Nr.: 400202660
Nenngröße size:	M 12	0,340 t*	Art-Nr.: 400202665
Nenngröße size:	M 16	0,700 t*	Art-Nr.: 400202670
Nenngröße size:	M 20	0,700 t*	Art-Nr.: 400202675
Nenngröße size:	M 24	1,800 t*	Art-Nr.: 400202680

*Tragfähigkeit | capacity; *Zulässige Tragkraft der Zugrichtung
↑A; Allowable capacity of pulling direction ↑A

Sicherungsseil 60 cm

Safety rope 60 cm



silber | silver:

3 mm; Sicherung Fuse:	5 kg	Art-Nr.: 400201000
4 mm; Sicherung Fuse:	10 kg	Art-Nr.: 400201010
5 mm; Sicherung Fuse:	15 kg	Art-Nr.: 400201020
6 mm; Sicherung Fuse:	20 kg	Art-Nr.: 400201030
7 mm; Sicherung Fuse:	30 kg	Art-Nr.: 400201040
8 mm; Sicherung Fuse:	40 kg	Art-Nr.: 400201050
9 mm; Sicherung Fuse:	55 kg	Art-Nr.: 400201060
10 mm; Sicherung Fuse:	60 kg	Art-Nr.: 400201070

schwarz | black:

3 mm; Sicherung Fuse:	5 kg	Art-Nr.: 400202300
4 mm; Sicherung Fuse:	10 kg	Art-Nr.: 400202310
5 mm; Sicherung Fuse:	15 kg	Art-Nr.: 400202320
6 mm; Sicherung Fuse:	22 kg	Art-Nr.: 400202330
8 mm; Sicherung Fuse:	40 kg	Art-Nr.: 400202350
10 mm; Sicherung Fuse:	62 kg	Art-Nr.: 400202370

Weitere Längen auf | further length on: www.naxpro-truss.de!

Schwerlaststringschrauben

Heavy load eye bolt



rot | red:

Nenngröße size:	M 6	0,400 t*	Art-Nr.: 400201615
Nenngröße size:	M 8	0,800 t*	Art-Nr.: 400201620
Nenngröße size:	M 10	1,000 t*	Art-Nr.: 400201625
Nenngröße size:	M 12	2,000 t*	Art-Nr.: 400201630
Nenngröße size:	M 16	4,000 t*	Art-Nr.: 400201635
Nenngröße size:	M 20	6,000 t*	Art-Nr.: 400201640

*Tragfähigkeit | capacity; *Zulässige Tragkraft der Zugrichtung
↑A; Allowable capacity of pulling direction ↑A

Schwerlaststringmuttern

Heavy load eye nut



rot | red:

Nenngröße size:	M 6	0,400 t*	Art-Nr.: 400201765
Nenngröße size:	M 8	0,800 t*	Art-Nr.: 400201770
Nenngröße size:	M 10	1,000 t*	Art-Nr.: 400201775
Nenngröße size:	M 12	2,000 t*	Art-Nr.: 400201780
Nenngröße size:	M 16	4,000 t*	Art-Nr.: 400201785
Nenngröße size:	M 20	6,000 t*	Art-Nr.: 400201790
Nenngröße size:	M 24	8,000 t*	Art-Nr.: 400201795
Nenngröße size:	M 30	12,000 t*	Art-Nr.: 400201800
Nenngröße size:	M 36	16,000 t*	Art-Nr.: 400201805

schwarz | black:

Nenngröße size:	M 8	0,800 t*	Art-Nr.: 400202770
Nenngröße size:	M 10	1,000 t*	Art-Nr.: 400202775
Nenngröße size:	M 12	2,000 t*	Art-Nr.: 400202780
Nenngröße size:	M 16	4,000 t*	Art-Nr.: 400202785
Nenngröße size:	M 20	6,000 t*	Art-Nr.: 400202790

*Zulässige Tragkraft der Zugrichtung ↑A
Allowable capacity of pulling direction ↑A

Abhängeseil verzinkt

Suspension wire galvanized



Einseitig gekauscht, einseitig offen | open, thimble:

silber | silver:

5 mm; Länge length:	250 cm	Art-Nr.: 400202400
8 mm; Länge length:	250 cm	Art-Nr.: 400202405
5 mm; Länge length:	500 cm	Art-Nr.: 400200840
8 mm; Länge length:	500 cm	Art-Nr.: 400200325
5 mm; Länge length:	750 cm	Art-Nr.: 400202420
8 mm; Länge length:	750 cm	Art-Nr.: 400202425
5 mm; Länge length:	1000 cm	Art-Nr.: 400201295
8 mm; Länge length:	1000 cm	Art-Nr.: 400202125

schwarz | black:

5 mm; Länge length:	250 cm	Art-Nr.: 400202401
8 mm; Länge length:	250 cm	Art-Nr.: 400202406
5 mm; Länge length:	500 cm	Art-Nr.: 400200841
8 mm; Länge length:	500 cm	Art-Nr.: 400200326
5 mm; Länge length:	750 cm	Art-Nr.: 400202421
8 mm; Länge length:	750 cm	Art-Nr.: 400202426
5 mm; Länge length:	1000 cm	Art-Nr.: 400201296
8 mm; Länge length:	1000 cm	Art-Nr.: 400202126

Sicherungsseil 100 cm
Safety rope 100 cm



silber | silver:

3 mm; Sicherung Fuse: 8 kg	Art-Nr.: 400201005
4 mm; Sicherung Fuse: 15 kg	Art-Nr.: 400201015
5 mm; Sicherung Fuse: 25 kg	Art-Nr.: 400201025
6 mm; Sicherung Fuse: 35 kg	Art-Nr.: 400201035
7 mm; Sicherung Fuse: 40 kg	Art-Nr.: 400201045
8 mm; Sicherung Fuse: 50 kg	Art-Nr.: 400201055
9 mm; Sicherung Fuse: 80 kg	Art-Nr.: 400201065
10 mm; Sicherung Fuse: 100 kg	Art-Nr.: 400201075

schwarz | black:

3 mm; Sicherung Fuse: 9 kg	Art-Nr.: 400202305
4 mm; Sicherung Fuse: 16 kg	Art-Nr.: 400202315
5 mm; Sicherung Fuse: 25 kg	Art-Nr.: 400202325
6 mm; Sicherung Fuse: 36 kg	Art-Nr.: 400202335
8 mm; Sicherung Fuse: 64 kg	Art-Nr.: 400202355
10 mm; Sicherung Fuse: 100 kg	Art-Nr.: 400202375

Theaterhaken TH-50
Theatre hook TH-50

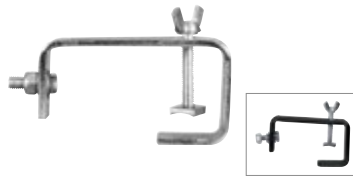

Für Rohrdurchmesser | Tube diameter: 50 mm
Tragkraft | Capacity: 7,5 kg
Art.-Nr.: silber: 400204040; schwarz: 400204050

Theaterhaken TH-52
Theatre hook TH-52

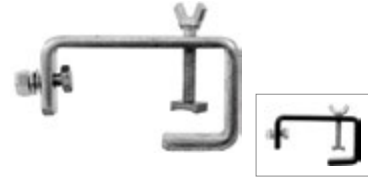

Für Rohrdurchmesser | Tube diameter: 50 mm
Tragkraft | Capacity: 25 kg
Art.-Nr.: silber: 400204045; schwarz: 400204055

C-Haken TCH-50/20
C-hook TCH-50/20

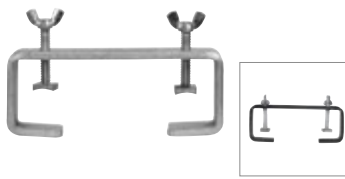

Für Rohrdurchmesser | Tube diameter: 50 mm
Tragkraft | Capacity: 15 kg
Art.-Nr.: silber: 120012725; schwarz: 120012730

C-Haken TCH-50/20H
C-hook TCH-50/20H

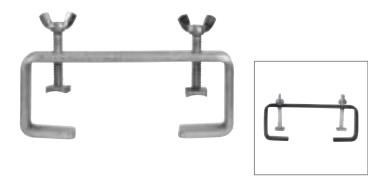

Für Rohrdurchmesser | Tube diameter: 50 mm
Tragkraft | Capacity: 50 kg
Art.-Nr.: silber: 120012735; schwarz: 120012740

C-Haken TCH-50/30
C-hook TCH-50/30

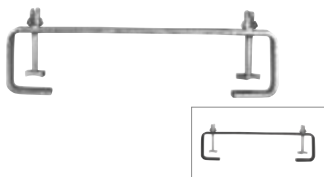

Für Rohrdurchmesser | Tube diameter: 50 mm
Tragkraft | Capacity: 15 kg
Art.-Nr.: silber: 120012745; schwarz: 120012750

C-Haken TCH-50/30H
C-hook TCH-50/30H

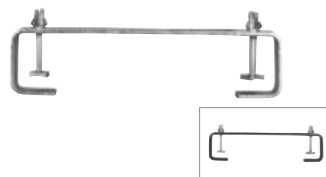

Für Rohrdurchmesser | Tube diameter: 50 mm
Tragkraft | Capacity: 50 kg
Art.-Nr.: silber: 120012755; schwarz: 120012760

C-Haken TCH-50/65
C-hook TCH-50/65

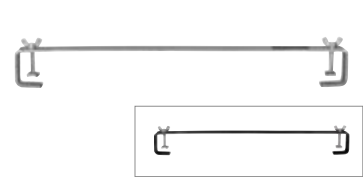

Für Rohrdurchmesser | Tube diameter: 50 mm
Tragkraft | Capacity: 15 kg
Art.-Nr.: silber: 120012765; schwarz: 120012770

C-Haken TCH-50/65H
C-hook TCH-50/65H

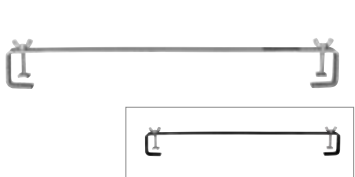

Für Rohrdurchmesser | Tube diameter: 50 mm
Tragkraft | Capacity: 50 kg
Art.-Nr.: silber: 120012775; schwarz: 120012780

Kabelhaken TCH-50/28
Cable hook TCH-50/28

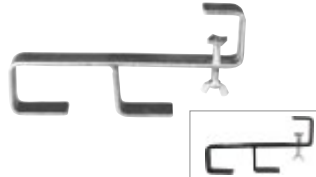

Für Rohrdurchmesser | Tube diameter: 50 mm
Tragkraft | Capacity: 15 kg
Art.-Nr.: silber: 120012785; schwarz: 120012790

Kabelhaken TCH-50/49
Cable hook TCH-50/49

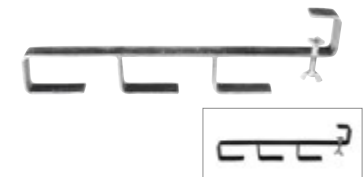

Für Rohrdurchmesser | Tube diameter: 50 mm
Tragkraft | Capacity: 15 kg
Art.-Nr.: silber: 120012795; schwarz: 120012800



Anwendungsbeispiel FD 33 | Application example FD 33



Anwendungsbeispiel FD 33 / FD 34 | Application example FD 33 / FD 34



Anwendungsbeispiel FD 34 | Application example FD 34



Anwendungsbeispiel FD 34 | Application example FD 34



Anwendungsbeispiel HD 34 | Application example HD 34



Anwendungsbeispiel FD 44 | Application example FD 44



Anwendungsbeispiel FD 34 | Application example FD 34



Anwendungsbeispiel FD 33 | Application example FD 33



Anwendungsbeispiel FD 34 | Application example FD 34



Anwendungsbeispiel FD 44 | Application example FD 44



Anwendungsbeispiel ED 32 / FD 34 | Application example ED 32 / FD 34



Anwendungsbeispiel ED 32 / FD 34
Application example ED 32 / FD 34



Anwendungsbeispiel FD 34 | Application example FD 34



Anwendungsbeispiel HD 34 | Application example HD 34



Anwendungsbeispiel HD 34 | Application example HD 34



Anwendungsbeispiel FD 34 | *Application example FD 34*



Anwendungsbeispiel FD 33 | *Application example FD 33*



Anwendungsbeispiel FD 34 / HD 44 | Application example FD 34 / HD 44



Anwendungsbeispiel FD 34 / HD 44 | Application example FD 34 / HD 44



Anwendungsbeispiel GS 44 / 64 | Application example GS 44 / 64



Anwendungsbeispiel FD 24 schwarz pulverbeschichtet
Application example FD 24 black powder-coated



Anwendungsbeispiel HD 34 | Application example HD 34

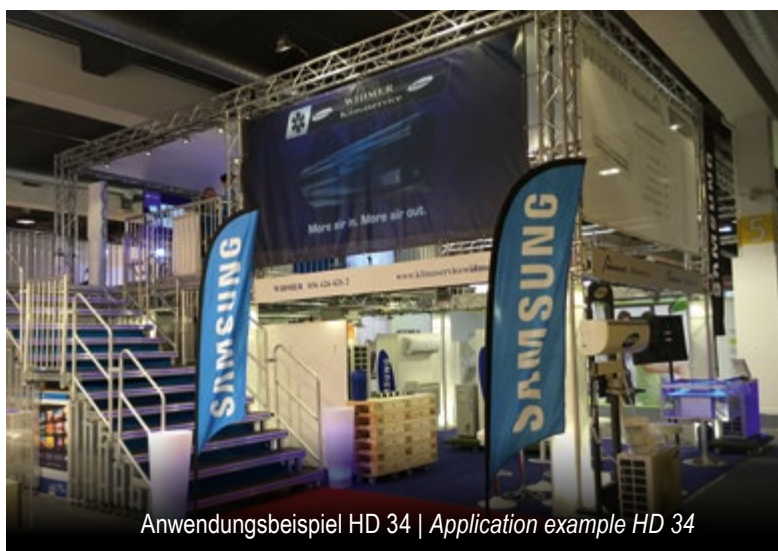

Anwendungsbeispiel HD 34 | Application example HD 34

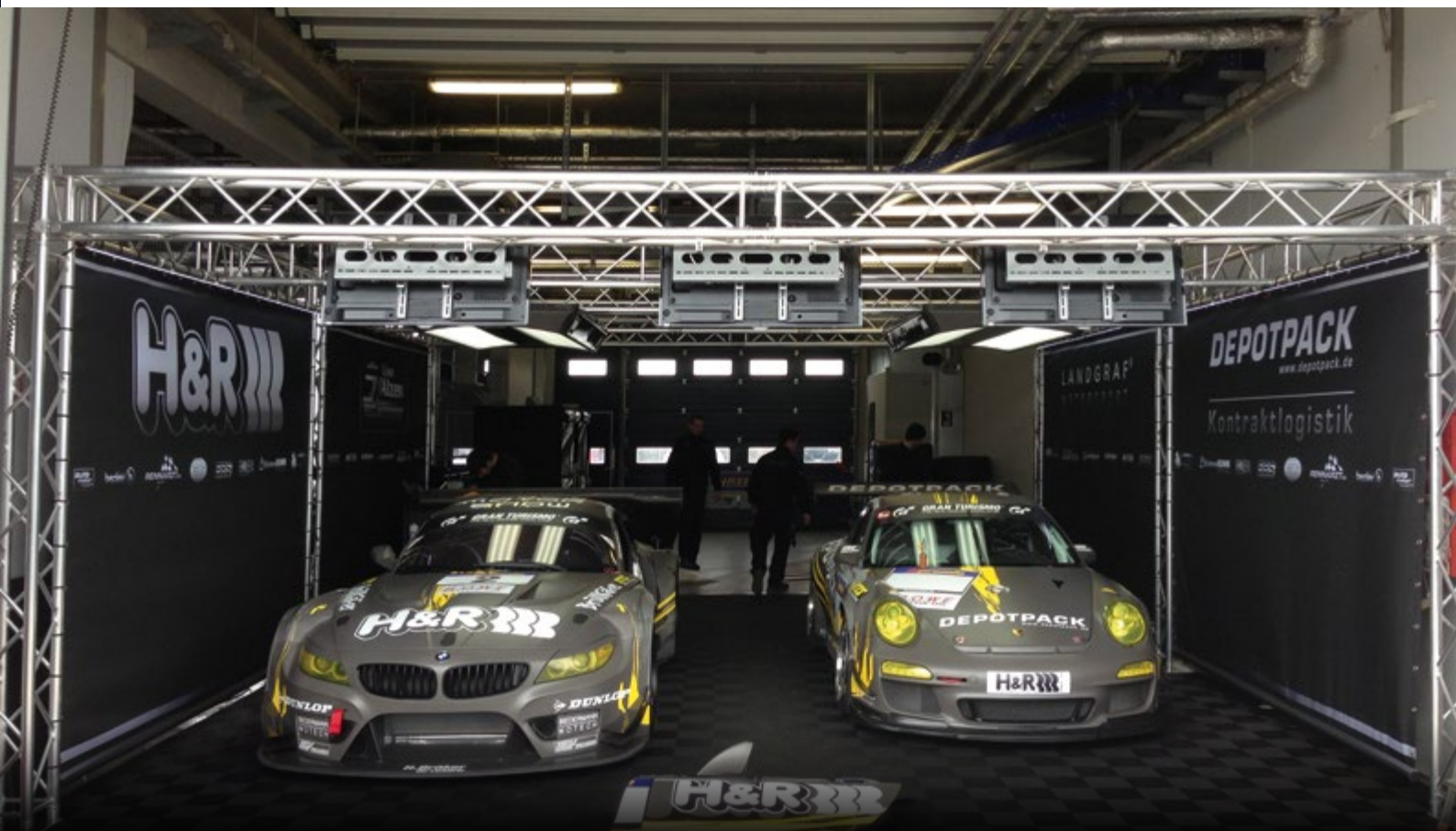

Anwendungsbeispiel HD 32 / HD 34 | Application example HD 32 / HD 34



Anwendungsbeispiel FD 34 schwarz pulverbeschichtet | *Application example FD 34 black powder-coated*

© Andreas Stephany



Anwendungsbeispiel HD 34 | *Application example HD 34*





Anwendungsbeispiel HD 34 | *Application example HD 34*

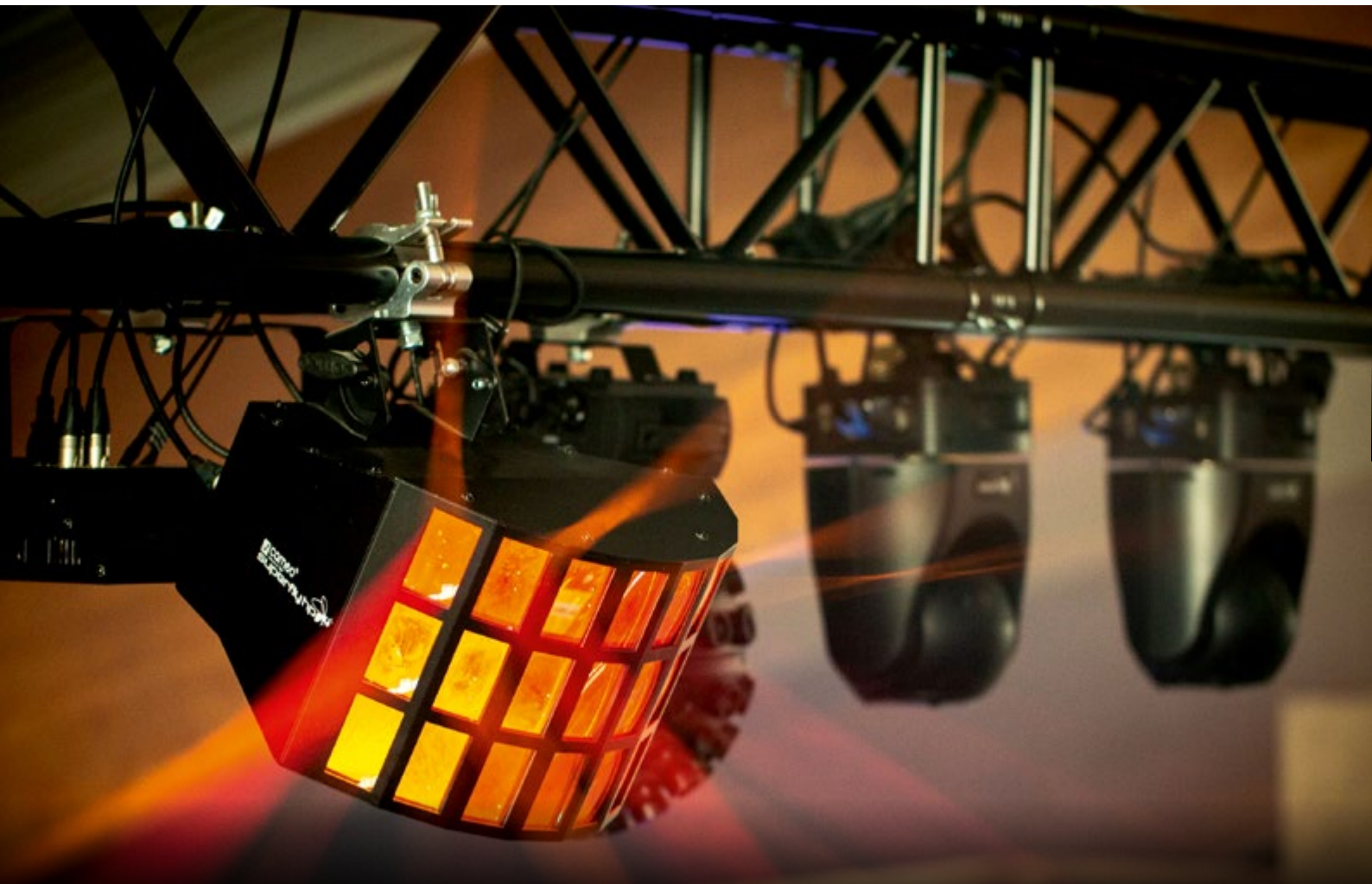

Anwendungsbeispiel FD 34 schwarz pulverbeschichtet | *Application example FD 34 black powder-coated*

© Andreas Stephany



ARCADRONE www.drone-interactive.com

Anwendungsbeispiel HD 33 / FD 32 | *Application example HD 33 / FD 32*



Anwendungsbeispiel FD 33 | *Application example FD 33*



Anwendungsbeispiel FD 22 | *Application example FD 22*



Anwendungsbeispiel FD 34 | *Application example FD 34*



© Andreas Stephany

Anwendungsbeispiel FD 34 schwarz pulverbeschichtet
Application example FD 34 black powder-coated

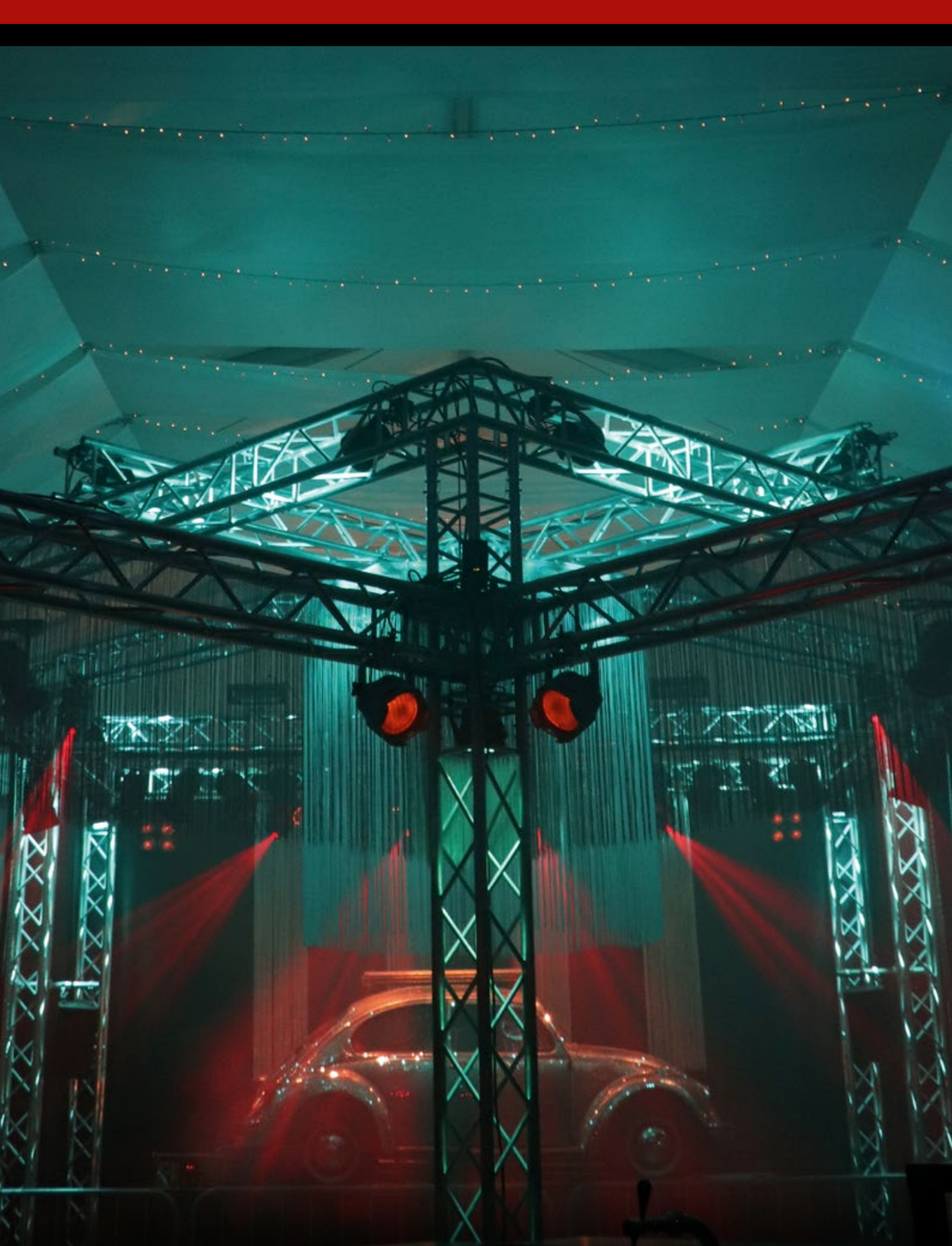

Anwendungsbeispiel FD 34 | *Application example FD 34*



Anwendungsbeispiel FD 34 | *Application example FD 34*



Anwendungsbeispiel FD 34 | *Application example FD 34*



Anwendungsbeispiel FD 34 | Application example FD 34



Anwendungsbeispiel FD 34 | Application example FD 34





Anwendungsbeispiel HD 44 / GD 44 / HD 43 | Application example HD 44 / GD 44 / HD 43

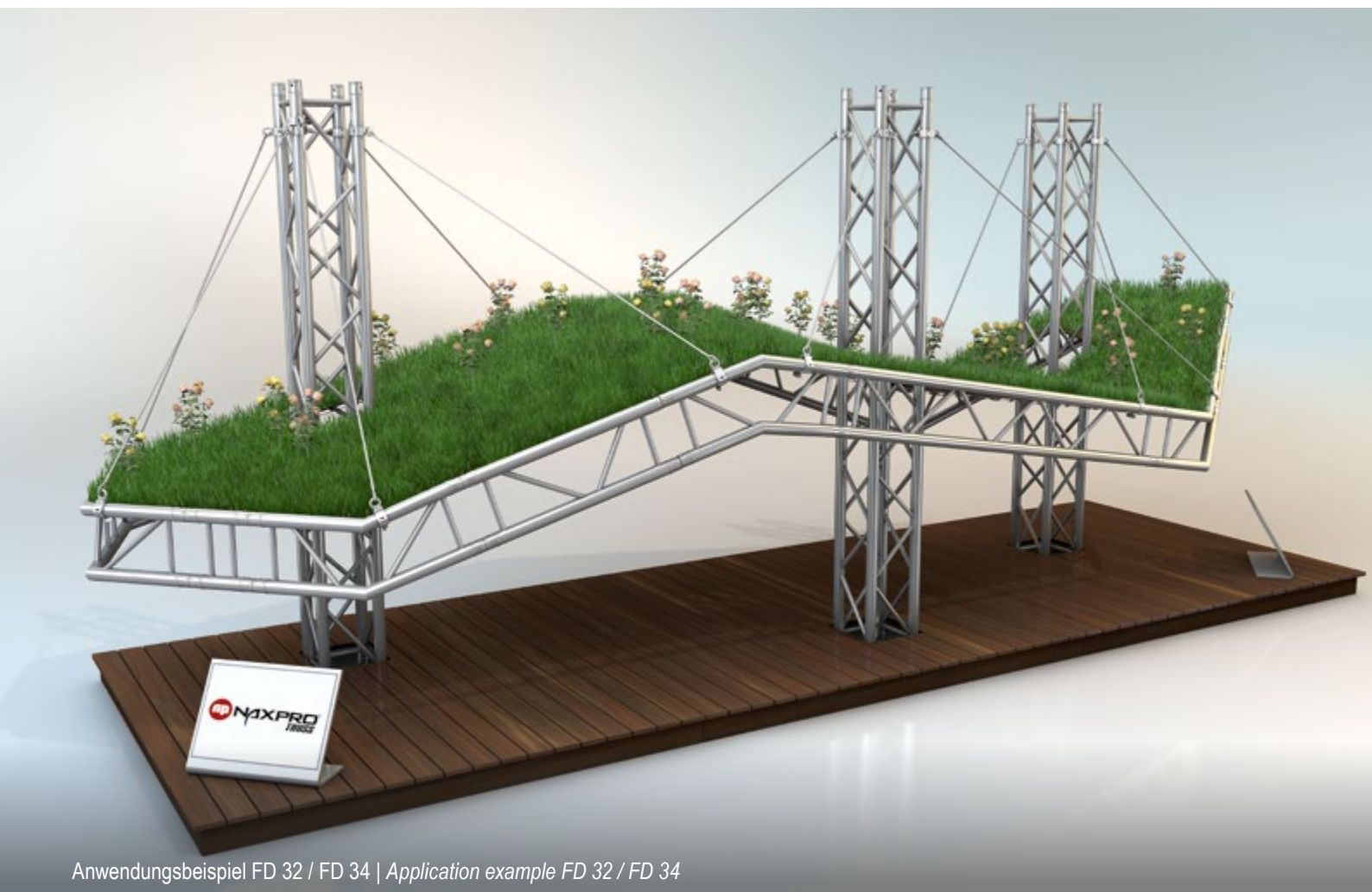

Anwendungsbeispiel FD 32 / FD 34 | Application example FD 32 / FD 34



RECHTLICHE HINWEISE

LEGAL INFORMATION

Die Abbildungen und Angaben in diesem Katalog dienen nur der Veranschaulichung und sind daher unverbindlich in Form, Farbe, technischen Daten und Ausführung. Die gesamten Gewichts- und Längenangaben im Katalog sind in kg bzw. in cm angegeben, sofern nicht anders bezeichnet. Zudem haftet Naxpro-Truss nicht für ggf. abweichende technische Normen. Unser gesamtes Produktsortiment unterliegt einer strengen Qualitätssicherung. Abweichungen aufgrund von landesspezifischen Vorgaben sind vor der Bestellung mit Naxpro-Truss abzuklären, da wir ein allgemeines, nicht länderspezifisches Sortiment anbieten. Unser Produktsortiment erfüllt die allgemeingültigen Normen. Technische Änderungen vorbehalten. Irrtümer und Änderungen bei sämtlichen Produktbeschreibungen/-angaben vorbehalten.

Der Großteil unserer Produkte in diesem Katalog sind durch Geschmacksmuster, Markenzeichen, Gebrauchsmuster oder Patente geschützt. Sollte gegen diese Schutzrechte in Form von Text- und Layoutgestaltung sowie Nutzung urheberrechtlich geschützter Bilder verstoßen werden, wird dies umgehend gerichtlich verfolgt.

An dieser Stelle danken wir all jenen, die durch ihr Einverständnis zur Verwendung der realistischen und beispielhaften Anwendungsfotos unserer Traversen beigetragen haben. Dank Ihrer Zustimmung ist es uns möglich, unsere Traversen in den vielseitigen Bereichen und Umgebungen zu präsentieren.

Durch Erscheinen dieses Katalogs sind ab sofort die Daten in den bisher erschienenen Katalogen ungültig. Copyright: © Naxpro-Truss

Herausgeber: Naxpro-Truss, LTT Group GmbH
Ferdinand-Braun-Straße 19, D-46399 Bocholt

Tel.: +49 (0)2871 / 234779 - 400 E-Mail: info@naxpro-truss.de
Fax: +49 (0)2871 / 234779 - 999 www.naxpro-truss.de

The images and information contained in this catalogue are only intended as illustrations and are therefore not binding in relation to form, colour, technical data or design. All the weight and length specifications in the catalogue are in kilograms and centimetres, respectively, unless otherwise stated. Furthermore, Naxpro-Truss shall not be liable for any diverging technical standards. Our entire product range is subject to rigorous quality assurance procedures. Any deviations from general standards – i.e. on a country-specific basis – have to be clarified with Naxpro-Truss before ordering, since we offer a standardised – and not country-specific – range of products. Our product portfolio meets the generally accepted standards. We reserve the right to make technical modifications. All product descriptions/details are subject to errors and modifications.

The majority of our products contained in this catalogue are protected by registered design, trademark, utility model or patent rights. In the event that these property rights – in the form of text and layout designs as well as the use of images protected by copyright – are violated, then the perpetrators will be promptly prosecuted.

We would like to take this opportunity to thank all of our customers, who have contributed by providing their consent to the use of the realistic and exemplary application images of our trusses. It is their approval that has enabled us to present our trusses in a wide range of settings and environments.

The publication of this catalogue hereby invalidates the data contained in the previously published catalogues. Copyright: © Naxpro-Truss

Publisher: Naxpro-Truss, LTT Group GmbH
Ferdinand-Braun-Straße 19, D-46399 Bocholt / Germany

Phone: +49 (0)2871 / 234779 - 400 *E-Mail:* info@naxpro-truss.co.uk
Fax: +49 (0)2871 / 234779 - 999 www.naxpro-truss.co.uk

Ihr Händler | *Your dealer:*



Naxpro-Truss

Ferdinand-Braun-Str. 19
D-46399 Bocholt / Germany

Tel.: +49 (0)2871 / 234779 -400
Fax: +49 (0)2871 / 234779 -999

E-Mail: info@naxpro-truss.de
www.naxpro-truss.de